

Municipal de Piraju
FLS. nº 334

ESCRITURÃO REGIONAL DE PIRAJU

Cartório de Registro de Imóveis
CANTORIO AZEVEDO BASTAS
R. ...
Cod. 25021707140942300359-4
17-07-2014 09:42:33

**ALTERAÇÃO CONTRATUAL 001 DA SOCIEDADE LIMITADA
MAX PAPER PAPELARIA LTDA ME**
CNPJ Nº 10.222.059/0001-88
NIRE Nº 35222042388

fazem parte deste instrumento:

1) **JOVANNI RIVADAVIA PAZZETO PAOLONE**, brasileiro, solteiro, maior, empresário, natural da cidade de São Paulo, Estado de São Paulo, nascido aos 12/09/1983, portador da cédula de identidade RG sob nº 33.795.819-5, expedida em 01/11/1995 pela SSP-SP e inscrito no CPF sob nº 311.242.028/46, residente e domiciliado a Rua Dona Francisca Leonel, nº 342 - Casa - Bairro Centro - CEP 18.800-000 no município de Piraju, deste Estado de São Paulo.

2) **PIERO PAZZETO PAOLONE**, brasileiro, solteiro, maior, empresário, natural da cidade de São Paulo, Estado de São Paulo, nascido aos 29/03/1990, portador da cédula de identidade RG sob nº 46.144.823-3, expedida em 19/05/2004 pela SSP-SP e inscrito no CPF sob nº 357.960.618/28, residente e domiciliado a Rua Dona Francisca Leonel, nº 342 - Casa - Bairro Centro - CEP 18.800-000 no município de Piraju, deste Estado de São Paulo.

3) **MARCIO BERNARDINO DA COSTA**, brasileiro, solteiro, maior, empresário, natural da cidade de Piraju, Estado de São Paulo, nascido aos 03/01/1966, portador da cédula de identidade RG sob nº 15.975.769-1, expedida em 19/03/1999 pela SSP-SP e inscrito no CPF sob nº 068.120.818/09, residente e domiciliado a Rua 13 de Maio, nº 1593 - Casa - Bairro Centro - CEP 18.800-000 no município de Piraju, deste Estado de São Paulo.

As partes acima qualificadas, sendo os únicos sócios da sociedade limitada denominada Max Paper Papelaria Ltda ME, constituída por instrumento particular arquivado perante a Junta Comercial do Estado de São Paulo sob NIRE nº 35222042388 em sessão do dia 16/07/2008 da Junta Comercial do Estado de São Paulo e com sede a Avenida Humberto Martignoni, nº 100 - Casa - Bairro Centro - CEP 18.800.000 no município de Piraju, Estado de São Paulo, devidamente inscrita perante o CNPJ sob nº 10.222.059/0001-88, têm entre si, justo e contratado, a alteração do contrato social, mediante as condições estabelecidas nas cláusulas seguintes:-

1) A empresa que vinha exercendo as suas atividades a Avenida Humberto Martignoni, nº 100 - Casa - Bairro Centro - CEP 18.800.000 na cidade de Piraju, deste Estado de São Paulo, passa a partir desta data a exercer as suas atividades em novo endereço, a saber: Avenida São Sebastião, nº 555 - Bairro Jardim Ana Carolina - CEP 18.800.000 na cidade de Piraju, Estado de São Paulo.

[Handwritten signatures and initials]



ESCRITÓRIO REGIONAL DE MARÍLIA

Cartório de Registro de Imóveis
 115
 17-07-2014 09:42:33

2) O sócio **MARCIO BERNARDINO DA** já qualificado acima, **RETIRA-SE DA SOCIEDADE**, cedendo à quantia de 2.000 (duas) quotas no valor unitário de R\$ 1,00 e totalizando R\$ 2.000,00 (dois mil reais) para o Sr. **ANNI RIVADAVIA PAZZETO PAOLONE**, também já qualificado acima e cedendo a quantia de 2.000 (duas mil) quotas no valor unitário de R\$ 1,00 (um real) e totalizando R\$ 2.000,00 (dois mil reais) para o Sr. **PIERC PAZZETO PAOLONE**, também já qualificado acima.
 O sócio demissionário dá quitação referente à cessão e transferência das suas quotas, para não mais reclamar nesse sentido, seja no presente ou no futuro, autorizando desde já todos os atos e averbações, especialmente perante a Junta Comercial do Estado de São Paulo, Secretaria da Receita Federal do Brasil, Secretaria da Fazenda do Estado de São Paulo, Prefeitura Municipal de Marília e demais órgãos públicos que se façam necessários.

3) O capital social que é de R\$ 10.000,00 (dez mil reais), dividido em 10.000 (dez mil) quotas no valor nominal de R\$ 1,00 (um real) cada uma, já subscritas e integralizadas em moeda corrente nacional, continua inalterado, porém em virtude da alteração no quadro societário, passa assim a ser distribuído:

Giovanni Rivadavia Pazzeto Paolone	- 50% -	5.000 quotas no valor de R\$ 5.000,00
Piero Pazzeto Paolone	- 50% -	5.000 quotas no valor de R\$ 5.000,00
<hr/>		
Totalizando	- 100% -	10.000 quotas no valor de R\$ 10.000,00

Parágrafo único: A responsabilidade de cada sócio é restrita ao valor de suas quotas, mas todos respondem solidariamente pela integralização do capital social.

4) A administração da sociedade que vinha sendo exercida isoladamente pelos sócios Giovanni Rivadavia Pazzeto Paolone; Piero Pazzeto Paolone e Marcio Bernardino da Costa, todos já qualificados acima, passa a partir desta data a ser exercida em conjunto pelos sócios Giovanni Rivadavia Pazzeto Paolone e Piero Pazzeto Paolone, já qualificados acima, com os poderes e atribuições de administradores, autorizado o uso do nome empresarial, vedado, no entanto, em atividades estranhas ao interesse social ou assumir obrigações seja em favor de qualquer quotista ou de terceiros, bem como onerar ou alienar bens imóveis da sociedade, sem autorização do outro sócio.

5) Os administradores declaram sob as penas da lei, de que não estão impedidos de exercer a administração da sociedade, por lei especial, ou em virtude de condenação criminal, ou por se encontrarem sob os efeitos dela, a pena que vede, ainda que temporariamente, o acesso a cargos públicos, ou por crime falimentar, de prevaricação, peita ou suborno, concussão, peculato ou contra a economia popular, contra o sistema financeiro nacional, contra normas de defesa de concorrência, contra as relações de consumo, fé pública, ou a propriedade.

6) As demais cláusulas contratuais não alcançadas nesta alteração continuam vigorando normalmente.

Handwritten signatures and initials at the bottom of the document, including a large signature on the left and several initials on the right.



ESCRITÓRIO REGIONAL DE MARÍLIA



CARLOS RIBEIRO BASTOS
SISTEMÁTICA DIGITAL
Cod 25021707140942300359-6
17-07-2014 09:42:33

Este instrumento, em 03(três) vias de igual teor, no qual vai devidamente assinada em todas as vias e folhas e na presença de duas testemunhas brasileiras e maiores, para o que dão ao presente, um só efeito.

Piraju, 21 de janeiro de 2009.

[Handwritten signature of Giovanni Rivadavia Pazzeto Paolone]

GIOVANNI RIVADAVIA PAZZETO PAOLONE

Brasileiro, solteiro, maior, empresário, natural da cidade de São Paulo, Estado de São Paulo, nascido nos 12/09/1983, portador da cédula de identidade RG sob nº 33.795.919-5, expedida em 01/11/1995 pela SSP-SP e inscrito no CPF sob nº 028.628.46, residente e domiciliado a Rua Dona Francisca Leonel, nº 342 - Casa - Bairro Centro - CEP 18.800-000 no município de Piraju, deste Estado de São Paulo.

[Handwritten signature of Piero Pazzeto Paolone]

PIERO PAZZETO PAOLONE

Brasileiro, solteiro, maior, empresário, natural da cidade de São Paulo, Estado de São Paulo, nascido nos 29/03/1990, portador da cédula de identidade RG sob nº 46.144.823-3, expedida em 19/05/2004 pela SSP-SP e inscrito no CPF sob nº 357.960.618/28, residente e domiciliado a Rua Dona Francisca Leonel, nº 342 - Casa - Bairro Centro - CEP 18.800-000 no município de Piraju, deste Estado de São Paulo.

[Handwritten signature of Marcio Bernardino da Costa]

MARCIO BERNARDINO DA COSTA

Brasileiro, solteiro, maior, empresário, natural da cidade de Piraju, Estado de São Paulo, nascido aos 03/01/1966, portador da cédula de identidade RG sob nº 15.975.769-1, expedida em 19/03/1999 pela SSP-SP e inscrito no CPF sob nº 068.170.818/09, residente e domiciliado a Rua 13 de Maio, nº 1593 - Casa - Bairro Centro - CEP 18.800-000 no município de Piraju, deste Estado de São Paulo.

Testemunhas:-

Fernando Marinho Pozza
RG nº 13.481.862-SSP-SP
CPF nº 060.83168/00
Brasileiro, casado, contador
Rua Carlos de Campos, 510
Centro - 18.800-000 - Piraju - SP

Mônica Lara Silveira
RG nº 32.293.345-6-SSP-SP
CPF nº 285.698.748/03
Brasileira, casada, auxiliar de escritório
Rua Carlos de Campos, 510
Centro - 18.800-000 - Piraju - SP

SECRETARIA DA FAZENDA
JUNTA COMERCIAL DO ESTADO DE SÃO PAULO
CERTIFICADO DE REGISTRO
SEGUNDO O NÚMERO DA EXISTÊNCIA DE S.P. CALHADA
SECRETARIA GERAL
8.353/09-8

JUCESP

[Handwritten signatures and initials at the bottom right of the page]



CARTÓRIO AZEVEDO BASTOS
AUTENTICAÇÃO DIGITAL
 Desde 1988
 Rua...
 Cod. 25021707/140942300359-11
 17-07-2014 09:42:33

ESCRITÓRIO REGIONAL DE MARÍLIA
SINGULAR

JUCEBP FROTCOL
 0.489.600/12-8
 Municipal de Itaipava
 117
 175

ALTERAÇÃO CONTRATUAL 003 DA SOCIEDADE LIMITADA
MAX PAPER PAPELARIA LTDA ME
 CNPJ Nº 10.222.059/0001-88
 NIRE Nº 35222042388

fazem parte deste instrumento:

1) GIOVANNI RIVADAVIA PAZZETO PAOLONE, brasileiro, solteiro, maior, empresário, natural da cidade de São Paulo, Estado de São Paulo, nascido aos 12/09/1983, portador da cédula de identidade RG sob nº 33.705.919-5, expedida em 01/11/1995 pela SSP-SP e inscrito no CPF sob nº 311.242.028/46, residente e domiciliado a Rua Dona Francisca Leonel, nº 342 - Casa - Bairro Centro - CEP 18.800-000 no município de Piraju, deste Estado de São Paulo.

2) DIVA DURON PAZZETO, brasileira, viúva, comerciante, nascida aos 07/03/1927, inscrita no CPF sob nº 201.970.638/53 e portadora da cédula de identidade RG sob nº 2.814.852 expedida SSP-SP, residente a Rua Dona Francisca Leonel, nº 342 - Bairro Centro - CEP 18.800.000 na cidade de Piraju, Estado de São Paulo.

As partes acima qualificadas, sendo os únicos sócios da sociedade limitada denominada **Max Paper Papelaria Ltda ME**, constituída por instrumento particular arquivado perante a Junta Comercial do Estado de São Paulo sob NIRE nº 35222042388 em sessão do dia 16/07/2008 e alteração contratual 001 registrada sob nº 8.353/09-8 em sessão do dia 28/01/2009 e alteração contratual 002 (última) registrada sob nº 53.283/10-7 em sessão do dia 11/03/2010, todas da Junta Comercial do Estado de São Paulo e com sede a Avenida São Sebastião, nº 555 - Bairro Jardim Ana Carolina - CEP 18.800.000 no município de Piraju, Estado de São Paulo, devidamente inscrita perante o CNPJ sob nº 10.222.059/0001-88, têm entre si, justo e contratado, a alteração do contrato social, mediante as condições estabelecidas nas cláusulas seguintes:-

1)- A empresa que até a presente data vinha exercendo suas atividades sob a denominação social de **Max Paper Papelaria Ltda ME**, passa a partir desta data a exercer suas atividades sob a denominação social de **SIMPLES COMERCIO DE MAQUINAS E EQUIPAMENTOS LTDA ME**.

2)- O capital social que é de R\$ 10.000,00 (Dez mil reais), dividido em 10.000 (Dez mil) quotas no valor nominal de R\$ 1,00 (um real) cada uma, já subscritas e integralizadas em moeda corrente nacional, passa a partir desta data para R\$ 160.000,00 (cento e sessenta mil reais), dividido em 160.000 (cento e sessenta mil) quotas no valor nominal de R\$ 1,00 (um real) cada uma, que são subscritas e integralizadas, nesta data, em moeda corrente nacional pelos sócios. Em virtude da alteração no valor do capital social, o mesmo passa a ser distribuído:-

Giovanni Rivadavia Pazzeto Paolone	- 99% -	158.400 quotas no valor de R\$	158.400,00
Diva Duron Pazzeto	- 1% -	1.600 quotas no valor de R\$	1.600,00
Totalizando	- 100% -	160.000 quotas no valor de R\$	160.000,00

Handwritten signatures and initials in blue ink, including a large signature and several initials.

Cartão Atribuição
 Prefeitura Municipal de Irineópolis - SC
 Rua: ...
 Fone: ...

Autenticação Digital
 DE 09/08/2014 09:42:33

Cod. 25021707 140942300359-13
 17-07-2014 09:42:33

- 1.8 - Comércio atacadista de óleos lubrificantes industriais;
- 1.9 - Comércio atacadista de aparelhos eletrônicos de uso pessoal e doméstico, tais como rádios, câmeras, vídeo cassete, DVDs, câmeras filmadoras e fotográficas;
- 1.10 - Comércio atacadista de motores e transformadores elétricos, sistemas de controle de incêndio, robots;
- 1.11 - Comércio atacadista de livros, jornais e revistas.
- 1.12 - A PARTIR DESTA DATA A EXERCER AS SEGUINTE ATIVIDADES:**
- 1.12.1 - Comércio atacadista de máquinas e equipamentos para uso comercial;
- 1.12.2 - Comércio atacadista e varejista de artigos de papelaria;
- 1.12.3 - Comércio atacadista e varejista de móveis em geral, mobiliário para cabeleireiros e salão de cabeleireiros, loja de móveis novos e usados de qualquer material;
- 1.12.4 - Comércio atacadista de aparelhos, equipamentos e máquinas para uso agropecuario;
- 1.12.5 - Comércio atacadista de insumos, produtos e mercadorias com predominância para uso agropecuario;
- 1.12.6 - Comércio atacadista de máquinas e equipamentos para a agricultura, inclusive produtos químicos;
- 1.12.7 - Comércio atacadista e varejista de medicamentos, remédios e vacinas para uso veterinário;
- 1.8 - Comércio atacadista e varejista de ração e outros produtos alimentícios para animais, inclusive domésticos;
- 1.9 - Comércio varejista de retroprojetores;
- 1.10 - Comércio atacadista e varejista de equipamentos para tratamento de piscinas, tais como algicidas, fungicidas, cloro e demais produtos químicos, inclusive produtos para instalação de piscinas;
- 1.11 - Comércio atacadista e varejista de forros, divisórias de madeira, sanfonadas e metálicas;
- 1.12 - Comércio atacadista e varejista de pneus e câmaras para veículos automotores, inclusive tratores agrícolas;
- 1.13 - Comércio atacadista e varejista de toner e cartucho de tinta para impressoras;
- 1.14 - Comércio atacadista e varejista de tintas, vernizes e similares;
- 1.15 - Comércio atacadista e varejista de acessórios e instrumentos musicais;
- 1.16 - Comércio atacadista e varejista de talhas, copos, talhães, guardanapos e embalagens descartáveis;
- 1.17 - Comércio atacadista e varejista de artigos e produtos de higiene pessoal;
- 1.18 - Comércio atacadista e varejista de artefatos de papel e etiquetas de papel;
- 1.19 - Comércio atacadista e varejista de instrumentos cirúrgicos;
- 1.20 - Comércio atacadista e varejista de aparelhos eletrodomésticos;
- 1.21 - Comércio atacadista e varejista de sapatos, calçados e artigos esportivos e desportivos;
- 1.22 - Comércio atacadista e varejista de brinquedos de qualquer material;
- 1.23 - Comércio atacadista e varejista de produtos para limpeza de veículos e limpeza doméstica;
- 1.24 - Comércio atacadista de máquinas e ferramentas operatrizes, ferramentas manuais e elétricas;
- 1.25 - Comércio varejista de produtos e instrumentos odontológicos;
- 1.26 - Comércio varejista de instrumentos e materiais para uso médico, cirúrgico, hospitalar e peças e acessórios para equipamentos hospitalares;
- 1.27 - Comércio atacadista de graxa;
- 1.28 - Comércio atacadista de produtos farmacêuticos de uso veterinário;
- 1.29 - Comércio atacadista de ar condicionado para residência e uso comercial;
- 1.30 - Comércio atacadista e varejista de cadeiras de rodas;
- 1.31 - Comércio atacadista de óleos lubrificantes;
- 1.32 - Comércio varejista de equipamentos eletrônicos para uso doméstico;
- 1.33 - Comércio atacadista e varejista de equipamentos de foto, cine e som;
- 1.34 - Comércio atacadista de equipamentos e máquinas de ultra-som;
- 1.35 - Comércio atacadista de máquinas, aparelhos e equipamentos para uso odonto-medico-hospitalar;
- 1.36 - Comércio atacadista de lubrificantes automotivos, fluidos para freios, óleos lubrificantes industriais;
- 1.37 - Comércio atacadista de defensivos agrícolas, adubos, fertilizantes e corretivos do solo;
- 1.38 - Comércio atacadista de máquinas, aparelhos e equipamentos para uso agropecuario;
- 1.39 - Comércio atacadista de produtos de higiene, limpeza e conservação domiciliar;

[Handwritten signatures and initials in blue ink]



REPÚBLICA FEDERATIVA DO BRASIL
ESTADO DA PARAÍBA
CARTÓRIO AZEVEDO BASTOS
FUNDADO EM 1888
PRIMEIRO REGISTRO CIVIL DE NASCIMENTO E ÓBITOS E PRIVATIVO DE CASAMENTOS,
INTERDIÇÕES E TUTELAS DA COMARCA DE JOÃO PESSOA

Av. Epitácio Pessoa, 1145 Bairro dos Estados 58030-00, João Pessoa PB
Tel.: (83) 3244-5404 / Fax: (83) 3244-5484
<http://www.azedobastos.not.br>
E-mail: cartorio@azedobastos.not.br



CERTIDÃO DE AUTENTICAÇÃO DIGITAL

O Bel. Válber Azevêdo de Miranda Cavalcanti, Oficial do Primeiro Registro Civil de Nascimentos e Óbitos e Privativo de Casamentos, Interdições e Tutelas com atribuição de autenticar e reconhecer firmas da Comarca de João Pessoa Capital do Estado da Paraíba, em virtude etc...

Certifica com base na Lei 8935/94 - art. 7º - inc. V, que o(s) documento(s) em anexo é reprodução fiel do original que me foi apresentado e neste ato confirmo sua autenticidade através do Código de Controle e Autenticação abaixo.
O referido é verdade, dou fé.

Este documento foi emitido em 17/07/2014 às 15:40:15 (hora de Brasília).

CHAVE DIGITAL

00005b1d734fd94f057f2d69fe6bc05b2e8050e6b7f55f61acd17b088b772a4bc2bc1afd2066172adcd70298ac545e29696b35cc35e710279b9c2dedc08e22d712360d306a170b93923cc93f19ff08a8

A chave digital acima, garante que este documento foi gerado para Simples Comércio de Máquinas e Equipamentos Ltda ME e emitido através do site do Cartório Azevedo Bastos, de acordo com a Legislação Federal em vigor Art 1º. e 10º. § 1º. da MP 2200/01.

Esta certidão tem a sua validade até: 17/07/2015 às 14:37:15 (Dia/Mês/Ano)

Código de Controle da Certidão: 271720

Código de Controle da Autenticação:

25021707140942300359-1 a 25021707140942300359-14

A autenticidade desta certidão poderá ser confirmada por qualquer pessoa e a qualquer momento através do site: <http://www.azedobastos.not.br>

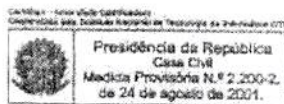

Handwritten signatures and initials in blue ink.



REPÚBLICA FEDERATIVA DO BRASIL
ESTADO DA PARAÍBA
CARTÓRIO AZEVEDO BASTOS
FUNDADO EM 1888
PRIMEIRO REGISTRO CIVIL DE NASCIMENTO E ÓBITOS E PRIVATIVO DE CASAMENTOS,
INTERDIÇÕES E TUTELAS DA COMARCA DE JOÃO PESSOA

Av. Epitácio Pessoa, 1145 Bairro dos Estados 58030-00 João Pessoa PB
Tel.: (83) 3244-5404 / Fax: (83) 3244-5484
<http://www.azevedobastos.net.br>
E-mail: cartorio@azevedobastos.net.br



CERTIDÃO DE AUTENTICAÇÃO DIGITAL

O Bel. Válber Azevêdo de Miranda Cavalcanti, Oficial do Primeiro Registro Civil de Nascimentos e Óbitos e Privativo de Casamentos, Interdições e Tutelas com atribuição de autenticar e reconhecer firmas da Comarca de João Pessoa Capital do Estado da Paraíba, em virtude etc...

Certifica com base na Lei 8935/94 - art. 7º - inc. V, que o(s) documento(s) em anexo é reprodução fiel do original que me foi apresentado e neste ato confirmo sua autenticidade através do Código de Controle e Autenticação abaixo.
O referendo é verdade, dou fê.

Este documento foi emitido em 22/04/2015 às 18:06:23 (hora de Brasília).

CHAVE DIGITAL

00005b1d734fd94f057f2d69fe6bc05b1d50c34ee37fe8171180f3ea170465dc0815a587afde7e1962fe9ac57fc940d8696b35cc35e710279b9c2dedc08e22d7e05642c6e93169585237faa8d2965ba

A chave digital acima, garante que este documento foi gerado para Simples Comercio de Máquinas e Equipamentos Ltda ME e emitido através do site do Cartório Azevêdo Bastos, de acordo com a Legislação Federal em vigor Art 1º, e 10º, § 1º da MP 2200/01.

Esta certidão tem a sua validade até: 22/04/2016 às 15:37:58 (Dia/Mês/Ano)

Código de Controle da Certidão: 364014

Código de Controle da Autenticação:

25022204151517290265-1

A autenticidade desta certidão poderá ser confirmada por qualquer pessoa e a qualquer momento através do site: <http://www.azevedobastos.net.br>



Handwritten signatures and initials in blue ink.



CERTIDÃO SIMPLIFICADA

CERTIFICAMOS QUE AS INFORMAÇÕES ABAIXO CONSTAM DOS DOCUMENTOS ARQUIVADOS NESTA JUNTA COMERCIAL E SÃO VIGENTES NA DATA DE SUA EXPEDIÇÃO.

SE HOUVER ARQUIVAMENTOS POSTERIORES, ESTA CERTIDÃO PERDERÁ SUA VALIDADE

A AUTENTICIDADE DESTA CERTIDÃO E A EXISTÊNCIA DE ARQUIVAMENTOS POSTERIORES, SE HOUVER, PODERÃO SER CONSULTADAS NO SITE WWW.JUCESPONLINE.SP.GOV.BR, MEDIANTE O CÓDIGO DE AUTENTICIDADE INFORMADO AO FINAL DO DOCUMENTO.

EMPRESA							
NIRE	REGISTRO	DATA DA CONSTITUIÇÃO	INÍCIO DAS ATIVIDADES	PRAZO DE DURAÇÃO			
35222042386		16/07/2008	10/07/2008				
NOME COMERCIAL						TIPO JURÍDICO	
SIMPLES COMERCIO DE MAQUINAS E EQUIPAMENTOS LTDA						SOCIEDADE LIMITADA (M.E.)	
C.N.P.J.		ENDEREÇO			NÚMERO	COMPLEMENTO	
10.222.059/0001-88		AVENIDA SAO SEBASTIAO			555		
BAIRRO		MUNICÍPIO		UF	CEP	MOEDA	VALOR CAPITAL
JARDIM ANA CAROLINA		PIRAJU		SP	18800-000	R\$	160.000,00

OBJETO SOCIAL
COMÉRCIO ATACADISTA DE MÁQUINAS E EQUIPAMENTOS PARA USO COMERCIAL, PARTES E PEÇAS COMÉRCIO POR ATACADO DE PNEUMÁTICOS E CÂMARAS-DE-AIR COMÉRCIO A VAREJO DE PNEUMÁTICOS E CÂMARAS-DE-AIR COMÉRCIO ATACADISTA DE ALIMENTOS PARA ANIMAIS COMÉRCIO ATACADISTA DE ARTIGOS DO VESTUÁRIO E ACESSÓRIOS, EXCETO PROFISSIONAIS E DE SEGURANÇA EXISTEM OUTRAS ATIVIDADES

SÓCIO							
NOME							
DIVA DURON PAZZETO							
ENDEREÇO				NÚMERO	COMPLEMENTO		
RUA DONA FRANCISCA LEONEL				342			
BAIRRO		MUNICÍPIO		UF	CEP		
CENTRO		PIRAJU		SP	18800-000		
CPF	CARGO			QUANTIDADE COTAS			
201.970.636-53	SÓCIO			1.600,00			

SÓCIO E ADMINISTRADOR							
NOME							
GIOVANNI RIVADAVIA PAZZETO PAOLONE							
ENDEREÇO				NÚMERO	COMPLEMENTO		
RUA DONA FRANCISCA LEONEL				342	CASA		
BAIRRO		MUNICÍPIO		UF	CEP		
CENTRO		PIRAJU		SP	18800-000		
CPF	CARGO			QUANTIDADE COTAS			
311.242.026-46	SÓCIO E ADMINISTRADOR			158.400,00			

ÚLTIMO DOCUMENTO ARQUIVADO

[Handwritten signatures and initials in blue ink]



CERTIDÃO SIMPLIFICADA

DATA	NÚMERO
17/05/2012	167.690/12-7
CAPITAL DA SEDE ALTERADO PARA \$ 150.000,00 (CENTO E SESSENTA MIL REAIS).	
ALTERAÇÃO DO NOME EMPRESARIAL PARA SIMPLES COMERCIO DE MAQUINAS E EQUIPAMENTOS LTDA.	
REDISTRIBUICAO DO CAPITAL DE GIOVANNI RIVADAVIA PAZZETO PAOLONE, NACIONALIDADE BRASILEIRA, CPF 311.242.028-46, RESIDENTE A RUA DONA FRANCISCA LEONEL, 342, CASA, CENTRO, PIRAJU - SP, CEP 18800-000, NA SITUAÇÃO DE SÓCIO E ADMINISTRADOR, ASSINANDO PELA EMPRESA, COM VALOR DE PARTICIPAÇÃO NA SOCIEDADE DE \$ 158.400,00.	
REDISTRIBUICAO DO CAPITAL DE DIVA DURON PAZZETO, NACIONALIDADE BRASILEIRA, CPF: 201.970.638-53, RESIDENTE A RUA DONA FRANCISCA LEONEL, 342, CENTRO, PIRAJU - SP, CEP 18800-000, NA SITUAÇÃO DE SÓCIO, COM VALOR DE PARTICIPAÇÃO NA SOCIEDADE DE \$ 1.600,00.	
ALTERAÇÃO DA ATIVIDADE ECONÔMICA / OBJETO SOCIAL DA SEDE PARA COMÉRCIO POR ATACADO DE PNEUMÁTICOS E CÂMARAS-DE-AR, COMÉRCIO A VAREJO DE PNEUMÁTICOS E CÂMARAS-DE-AR, COMÉRCIO ATACADISTA DE ALIMENTOS PARA ANIMAIS, COMÉRCIO ATACADISTA DE ARTIGOS DO VESTUÁRIO E ACESSÓRIOS, EXCETO PROFISSIONAIS E DE SEGURANÇA, COMÉRCIO ATACADISTA DE MÁQUINAS E EQUIPAMENTOS PARA USO COMERCIAL; PARTES E PEÇAS.	

FIM DAS INFORMAÇÕES PARA NIRE: 35222042388
DATA DA ÚLTIMA ATUALIZAÇÃO DA BASE DE DADOS: 09/04/2015

Certidão Simplificada emitida para FERNANDO MARANHO POZZA-08008316800
[Autenticidade: 57276094] - Junta Comercial do Estado de São Paulo - www.jucesonline.sp.gov.br

Signature Not Verified

Assinado por: FLAVIA REGINA BRITTO
Data: 10/04/2015 18:24:45 -03:00
Motivo: Autenticação de Certidão Simplificada
Localização: São Paulo

JUNTA COMERCIAL DO ESTADO DE SÃO PAULO

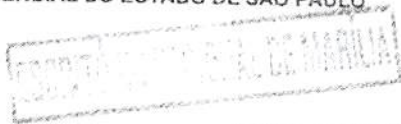

JUCESP PROTOCOLO

0.531.606/08-3

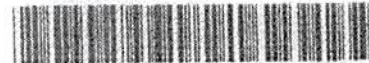

DECLARAÇÃO DE ENQUADRAMENTO - ME

Ilmo. Sr. Presidente da Junta Comercial DO ESTADO DE SÃO PAULO

A Sociedade MAX PAPER PAPELARIA LTDA - ME, estabelecida na AVENIDA HUMBERTO MARTIGNONI, 100, CASA, CENTRO, Piraju, SP, CEP: 18800-000, requer a Vossa Senhoria o arquivamento do presente instrumento e declara, sob as penas da Lei, que se enquadra na condição de MICROEMPRESA, nos termos da Lei Complementar nº 123, de 14/12/2006.

Piraju - SP, 10/07/2008

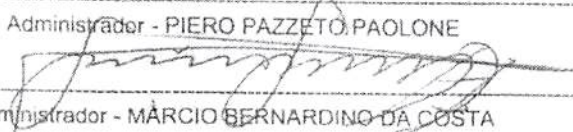

Administrador - GIOVANNI RIVADAVIA PAZZETO PAOLONE

Administrador - PIERO PAZZETO PAOLONE

Administrador - MÁRCIO BERNARDINO DA COSTA

Para uso exclusivo da Junta Comercial:

DEFERIDO

Etiqueta
SECRETARIA DA FAZENDA
JUNTA COMERCIAL DO ESTADO DE SÃO PAULO
MICROEMPRESA
CERTIFICO O REGISTRO SOB O NÚMERO 781.111/08-0
CRISTINA BELLA LUKASZKIEWICZ
SECRETARIA GERAL
JUCESP
2008 707 91

NOME EMPRESARIAL: MAX PAPER PAPELARIA LTDA - ME = NIRE





REPÚBLICA FEDERATIVA DO BRASIL
ESTADO DA PARAÍBA
CARTÓRIO AZEVEDO BASTOS
FUNDADO EM 1888
PRIMEIRO REGISTRO CIVIL DE NASCIMENTO E ÓBITOS E PRIVATIVO DE CASAMENTOS,
INTERDIÇÕES E TUTELAS DA COMARCA DE JOÃO PESSOA

Av. Eptácio Pessoa, 1145 Bairro dos Estados 58030-00, João Pessoa PB
Tel.: (83) 3244-5404 / Fax: (83) 3244-5484
<http://www.azevedobastos.not.br>
E-mail: cartorio@azevedobastos.not.br



CERTIDÃO DE AUTENTICAÇÃO DIGITAL

O Bel. Válber Azevêdo de Miranda Cavalcanti, Oficial do Primeiro Registro Civil de Nascimentos e Óbitos e Privativo de Casamentos, Interdições e Tutelas com atribuição de autenticar e reconhecer firmas da Comarca de João Pessoa Capital do Estado da Paraíba, em virtude etc...

Certifica com base na Lei 8935/94 - art. 7º - inc. V, que o(s) documento(s) em anexo é reprodução fiel do original que me foi apresentado e neste ato confirmo sua autenticidade através do Código de Controle e Autenticação abaixo.
O referido é verdade, dou fé.

Este documento foi emitido em 17/07/2014 às 15:37:56 (hora de Brasília).

CHAVE DIGITAL

00005b1d734fd94f057f2d69fe6bc05b2e8050e6b7f55f61acd17b088b772a4babb70e0323a05c7d291250119
d9f74df696b35cc35e710279b9c2dedc08e22d7b308e796d1252919bd25fe9ccdec8874

A chave digital acima, garante que este documento foi gerado para Simples Comércio de Máquinas e Equipamentos Ltda ME e emitido através do site do Cartório Azevedo Bastos, de acordo com a Legislação Federal em vigor Art 1º. e 10º. § 1º. da MP 2200/01.

Esta certidão tem a sua validade até: 17/07/2015 às 14:37:15 (Dia/Mês/Ano)

Código de Controle da Certidão: 271723

Código de Controle da Autenticação:

25021707140942580421-1

A autenticidade desta certidão poderá ser confirmada por qualquer pessoa e a qualquer momento através do site: <http://www.azevedobastos.not.br>

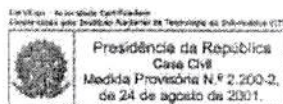

Handwritten signature and initials in blue ink.



SIMPLES COMÉRCIO DE MÁQUINAS E EQUIPAMENTOS LTDA ME
CNPJ 10.222.059/0001-88 Insc. Est. 537.090.391.114

Av. São Sebastião, 555, Jd. Ana Carolina - Piraju/SP
Fone/Fax: (14) 3351-7233 simples.comercial@hotmail.com

PREFEITURA MUNICIPAL DE IRINEÓPOLIS – SC
Att. Comissão de Licitação e Julgamento

ANEXO IV

PROPOSTA DE PREÇOS

PROCESSO LICITATÓRIO Nº. 16/2015
PREGÃO PRESENCIAL Nº. 09/2015

Apresentamos nossa proposta para fornecimento de **CHILLER PARA RESFRIAMENTO DE MIÚDOS CONJUGADO**, objeto da presente licitação, modalidade **Pregão Presencial n.º 09/2015**, acatando todas as estipulações consignadas:

ITEM	DESCRIPTIVO	QTDE	Marca Modelo	V.UNIT	V.TOTAL
1	<p>Chiller para resfriamento de miúdos conjugado (moela, coração, fígado, patas e pescoço), com as seguintes características mínimas e materiais:</p> <ul style="list-style-type: none"> - Estrutura totalmente construída em aço inox AISI 304; ✓ - Corpo em chapa de aço inox n° 14 (espessura 1,98), helicóide, com descarregadores e calha de descida de produto confeccionados em chapa n° 16 (espessura 1,59 mm); ✓ - Pés confeccionados em chapa n° 16 (espessura 1,59 mm), com sapata para regulagem de altura em polipropileno; ✓ - Proteção do motorredutor confeccionada em chapa n° 16 (espessura 1,59 mm); ✓ - Tampas frontais e flange de reforço confeccionados em chapa de espessura 4.0 mm; ✓ - Eixo central em tubo SCH 10S de 3" (88,9 mm); ✓ - Motorredutor com eixo vazado e flange, com tração direta no eixo central; ✓ - Acionamento de todos os chillers através de corrente, engrenagens e motorredutor com eixo maciço; ✓ - Sistema de controle de nível d'água por ladrão com peneira para evitar perda de produtos; ✓ - Com tubulação de borbulhamento; ✓ - Com dimensões mínimas de comprimento total: 1000 mm; passo: 200 mm; e diâmetro: 500 mm. ✓ 	02	IKS 1708	R\$ 16.490,00	R\$ 32.980,00

Valor total da proposta R\$ 32.980,00 (Trinta dois mil e novecentos oitenta reais)



PRAZO DE PAGAMENTO: 60 (Sessenta) Dias
VALIDADE DA PROPOSTA COMERCIAL: 60(Sessenta) Dias.
PRAZO DE ENTREGA: 30 (Trinta) Dias conforme edital
PRAZO DE GARANTIA DO OBJETO: 12 (Doze) Meses, Conf. Edital

DADOS BANCÁRIOS PARA PAGAMENTO:

Banco do Brasil

AGENCIA: 077-9 C/C: 14250-6



Declaramos que no preço cotado já estão incluídas eventuais vantagens e/ou abatimentos, impostos, taxas e encargos sociais, obrigações trabalhistas, previdenciárias, frete, fiscais e comerciais etc. e outras quaisquer que incidam sobre a contratação

Declaramos que o item ofertado e de ótima qualidade, atende à todas as especificações descritas no edital.

Irineópolis/SC, 23 de abril de 2015



SIMPLES COM MAQ E EQPTOS LTDA ME
Sebastião Afonso dos Santos
Representante Comercial
RG nº 111.916
CPF nº 091.938.719-53



EQUIMAQS
Equipamentos e Máquinas Frigoríficas



Chiller para Resfriamento de Aves/Miúdos

Ref.: 001708

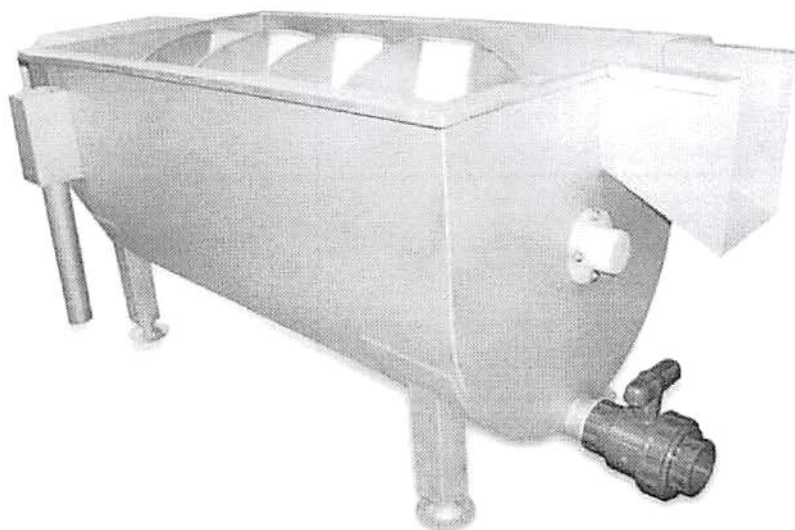

- Estrutura totalmente construída em aço inox AISI 304; ✓
- Corpo em chapa de aço inox nº 14 (espessura 1,98), helicóide, com descarregadores e calha de descida de produto confeccionados em chapa nº 16 (espessura 1,59 mm); ✓
- Pés confeccionados em chapa nº 16 (espessura 1,59 mm), com sapata para regulagem de altura em polipropileno; ✓
- Proteção do motorreductor confeccionada em chapa nº 16 (espessura 1,59 mm); ✓
- Tampas frontais e flange de reforço confeccionados em chapa de espessura 4.0 mm; ✓
- Eixo central em tubo SCH 10S de 3" (88,9 mm); ✓
- Motorreductor com eixo vazado e flange, com tração direta no eixo central; ✓
- Acionamento de todos os chillers através de corrente, engrenagens e motorreductor com eixo maciço; ✓
- Sistema de controle de nível d'água por ladrão com peneira para evitar perda de produtos; ✓
- Com tubulação de borbulhamento; ✓
- Com dimensões mínimas de comprimento total: 1000mm x 200mm x 500mm ✓

[Handwritten signatures and initials in blue ink]

PREFEITURA MUNICIPAL DE IRINEÓPOLIS-SC
PROCESSO LICITATORIO N.º. 16/2015
PREGÃO PRESENCIAL N.º. 09/2015
Razão Social da Empresa
ENVELOPE N.º 01 – Proposta Comercial

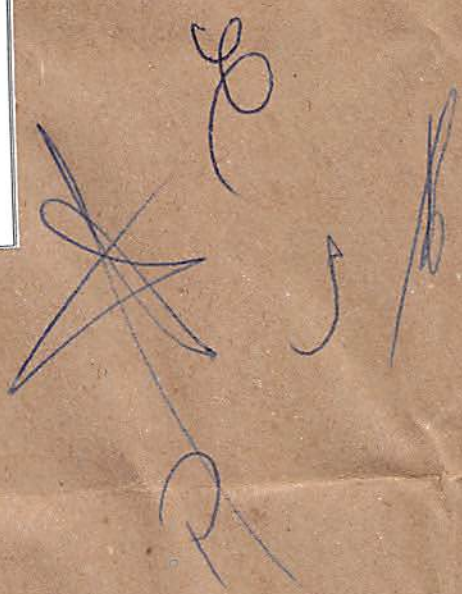
Handwritten signatures and marks in blue ink, including a large star-like symbol and several scribbles.



Handwritten scribbles and symbols along the top edge of the envelope flap, including a small arrow-like mark, a circle with a diagonal slash, a stylized 'X', and a loop.

Handwritten scribbles and symbols on the left side of the envelope, including a loop, a stylized 'X', and a small arrow-like mark.

Handwritten scribbles and symbols along the bottom edge of the envelope flap, including a small arrow-like mark, a circle with a diagonal slash, a stylized 'X', and a loop.



Ecaanpi Ind. e Com. Ltda

Estrada São Miguel, 760 – Bairro São Miguel – Garibaldi – RS
CEP: 95720-000 – Caixa Postal 96 – Fone: (54) 3462 – 3937
Fax: (54) 3462 – 4712 E-mail – ecaanpi@ecaanpi.com.br
CNPJ: 05.371.297/0001-15 Insc. Estadual 050/0059101
www.ecaanpi.com.br www.facebook.com/ecaanpi

ANEXO IV

PROPOSTA

PROCESSO LICITATÓRIO Nº. 16/2015

PREGÃO PRESENCIAL Nº. 09/2015



Nome da Empresa: Ecaanpi Indústria e Comércio Ltda
CNPJ: 05.371.297/0001-15
Endereço: Estrada São Miguel, 760 – Bairro São Miguel – Garibaldi – RS
Telefone: (54) 3462-3937 FAX: (54) 3462-4712
Email: ecaanpi@ecaanpi.com.br
Dados Bancários: Banco do Brasil – Ag: 0465-0 – C/C: 10735-2

Apresentamos nossa proposta para fornecimento de Chiller para resfriamento de miúdos conjugado, objeto da presente licitação, modalidade **Pregão Presencial n.º 09/2015**, acatando todas as estipulações consignadas:

ITÊM	DESCRIÇÃO	QTDE	UN (R\$)	TOTAL (R\$)
1	Chiller para resfriamento de miúdos conjugado (moela, coração, fígado, patas e pescoço), com as seguintes características mínimas e materiais: - Estrutura totalmente construída em aço inox AISI 304; - Corpo em chapa de aço inox n° 14 (espessura 1,98), helicóide, com descarregadores e calha de descida de produto confeccionados em chapa n° 16 (espessura 1,59 mm); - Pés confeccionados em chapa n° 16 (espessura 1,59 mm), com sapata para regulagem de altura em polipropileno; - Proteção do motorredutor confeccionada em chapa n° 16 (espessura 1,59 mm); - Tampas frontais e flange de reforço confeccionados em chapa de espessura 4.0 mm;	02	16.350,00	32.700,00

[Handwritten signatures and initials in blue ink]



	<ul style="list-style-type: none">- Eixo central em tubo SCH 10S de 3" (88,9 mm);- Motorreductor com eixo vazado e flange, com tração direta no eixo central;- Acionamento de todos os chillers através de corrente, engrenagens e motorreductor com eixo maciço;- Sistema de controle de nível d'água por ladrão com peneira para evitar perda de produtos;- Com tubulação de borbulhamento;- Com dimensões mínimas de comprimento total: 1000 mm; passo: 200 mm; e diâmetro: 500 mm. <p>MARCA: ECAANPI MODELO: ECRM 1000</p>			
--	---	--	--	--

Valor total da proposta R\$ 32.700,00 (Trinta e dois mil e setecentos reais)

Obs: No preço cotado já estão incluídas eventuais vantagens e/ou abatimentos, impostos, taxas e encargos sociais, obrigações trabalhistas, previdenciárias, frete, fiscais e comerciais etc. e outras quaisquer que incidam sobre a contratação.

Declaramos que o item ofertado atende à todas as especificações descritas no edital.

VALIDADE DA PROPOSTA COMERCIAL: 60 (sessenta) dias.

PRAZO DE ENTREGA: 30 (trinta) dias.

PRAZO DE GARANTIA DO OBJETO: 12 (doze) meses.

Garibaldi, 23 de Abril de 2015.

Valmor Pilatti
Diretor

RG: 6034741923 CPF: 469.662.850-72
Ecaanpi Indústria e Comércio Ltda
CNPJ: 05.371.297/0001-15
IE: 050/00591

1 2 3 4 5 6

A A

B B

C C

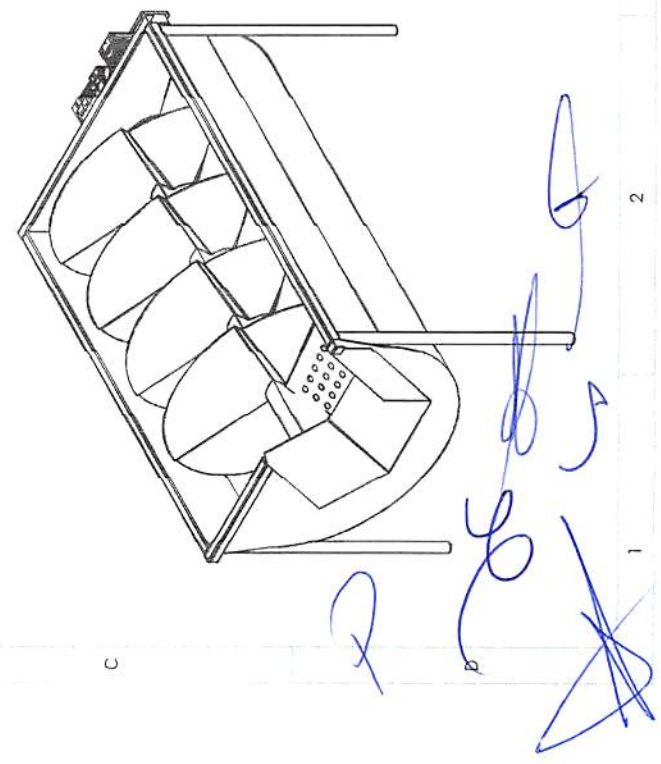
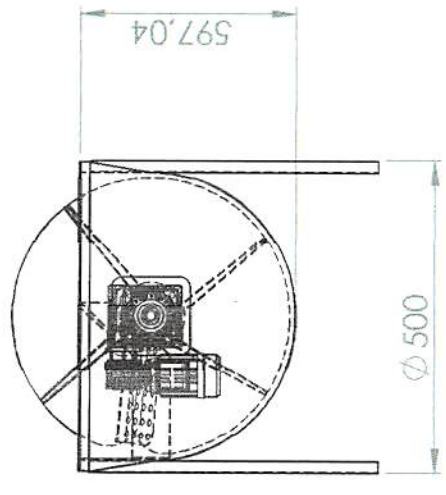
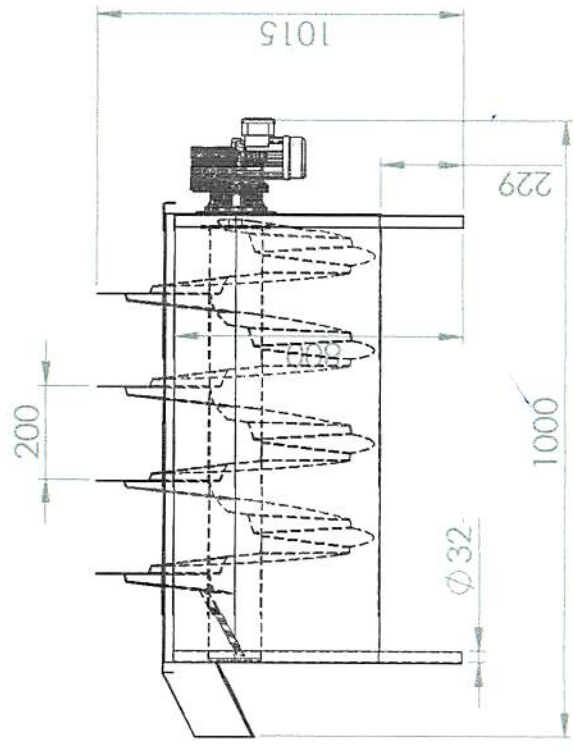

SE NÃO ESPECIFICADO: DIMENSÕES EM MILÍMETROS	ACABAMENTO:	REBARBAR E QUEBRAR ARISTAS AGUDAS	REVISÃO
TOLERÂNCIAS: LINEAR: ±0.3 ANGULAR: ±0.5°	ÁREA DE PINTURA:		NÃO MUDAR A ESCALA DO DESENHO
		DES. DATA	TÍTULO:
		NDOME DIEGO 16/04/2015	DES. Nº
		VERIF. APROV.	ESCALA: 1:50
		MATERIAL:	FOLHA 1 DE 1
		ESPESURA:	
		PERÍMETRO:	
		PESO:	



CHILLER

A4

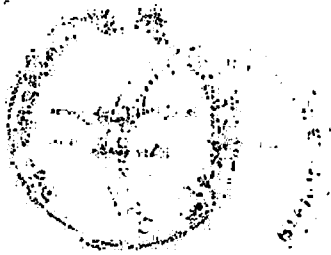

Stamp: *Be*
Stamp: *SC*

Ecaanpi®

Handwritten signature

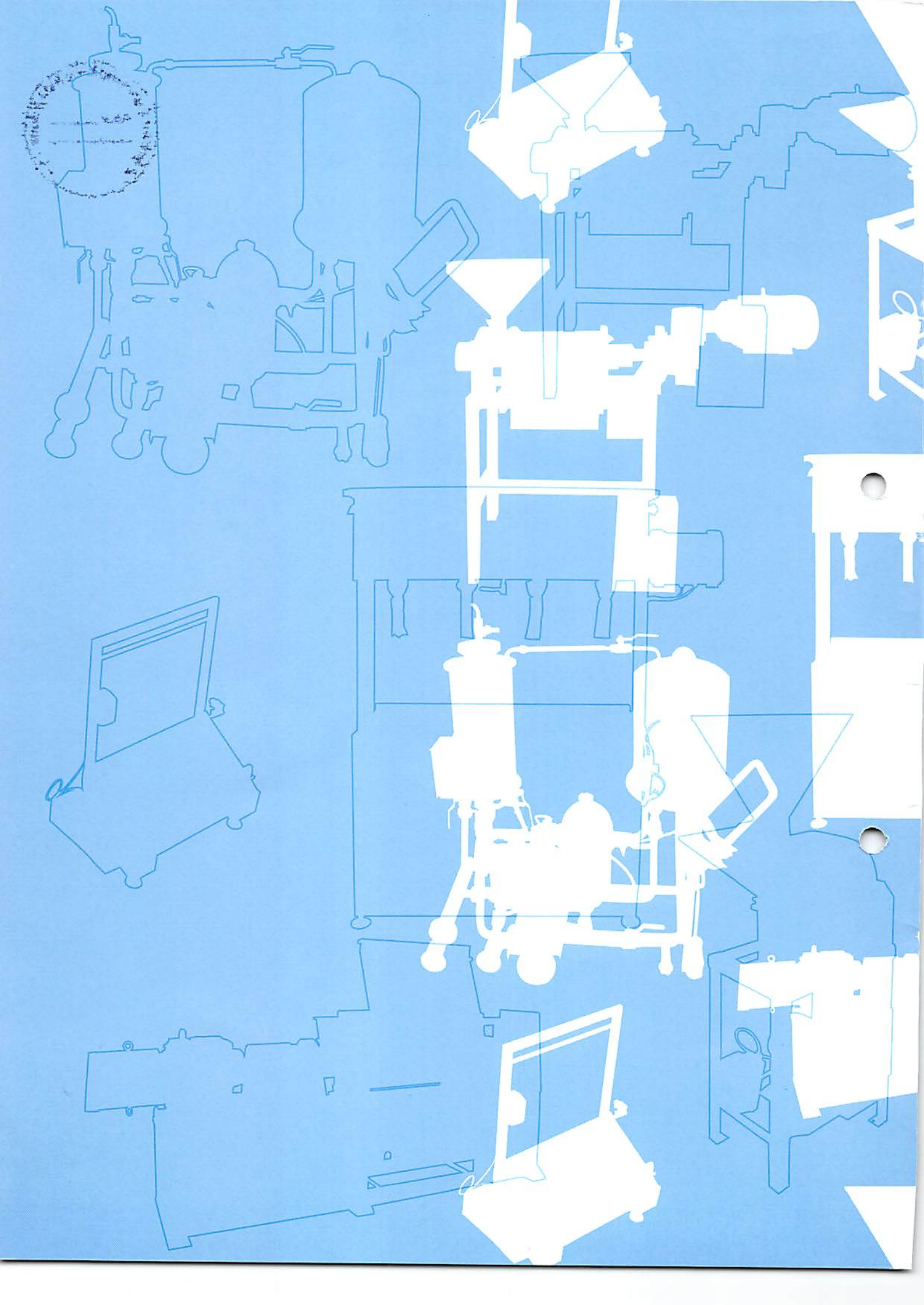



No segmento de máquinas, a Ecaanpi fabrica uma ampla linha de produtos para atender ao mercado exigente e globalizado. Dispõe de um departamento técnico capaz de desenvolver soluções customizadas para seu processo de produção. Fornece treinamento e assistência técnica, o que garante o funcionamento de todos os equipamentos comercializados.

A Ecaanpi localiza-se em Garibaldi, na Serra Gaúcha. Está no mercado há mais de 10 anos e é referência na criação e fabricação de equipamentos em aço inox e carbono. A empresa conta com uma equipe especializada, que busca por excelência, qualidade e inovação. Em constante aperfeiçoamento, fornece o que há de melhor para satisfazer às necessidades específicas de cada cliente, proporcionando assim, soluções personalizadas, criativas e rentáveis.

Ecaanpi, soluções de qualidade para a sua empresa.

Linha Agroindústria



Concentrador
a Vácuo

Despolpadeira
de Frutas



Misturador



Esteira



Transportador
Helicoidal

Envasadora





Separador de Legumes

Linha Extração de Óleo

Extratora de Óleos Vegetais

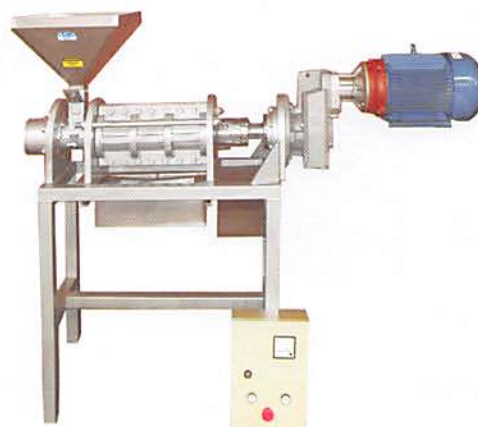

Filtro a Placas

Prensa de
Extração de Óleo



Prensa para
Extração de Óleos

Usina
Classificadora
de Sementes



Linha Frigorífico



Carro de Transporte de Miúdos

Calha de Sangria e Funil para Empacotamento



Calha de Sangria e Tanque de Escalda





Esteira de Resfriamento



Gaiola para Cozimento

Lava Botas

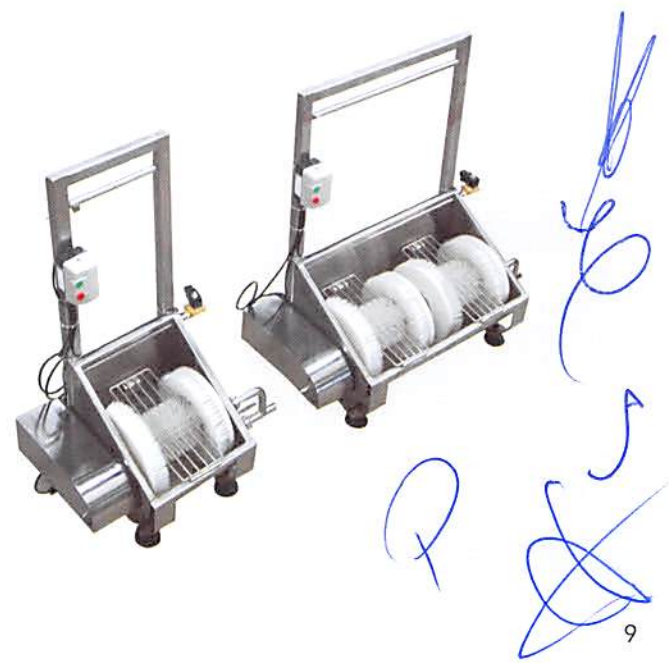



Lavatório Individual



Mesa de Tampo Liso

Mesa Fixa com Cuba

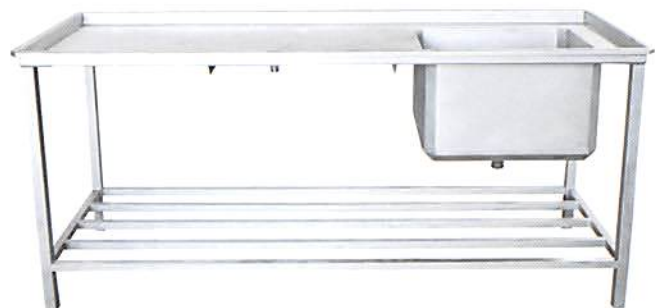

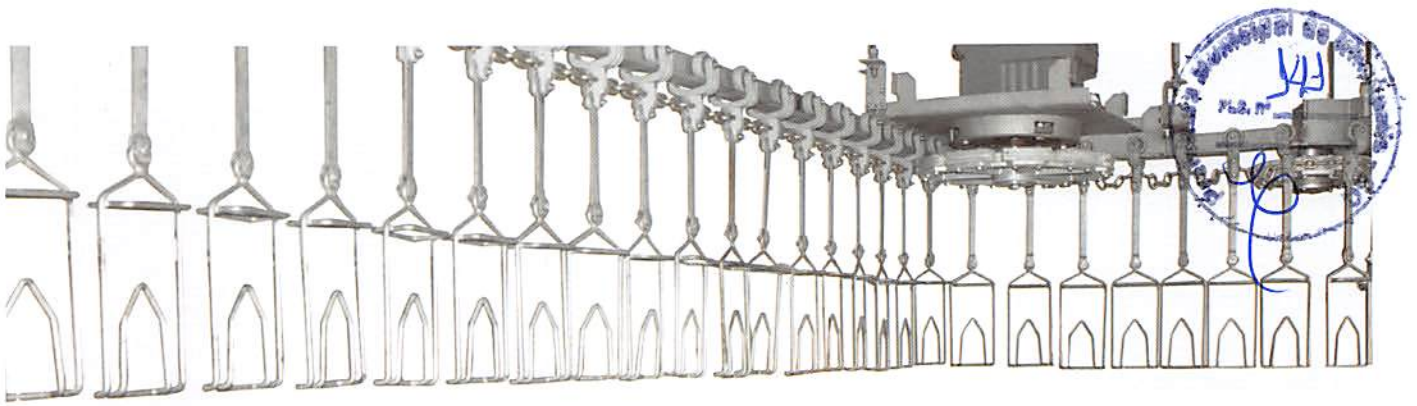

Nórea com Ganchos

Nórea com
Ganchos e
Lavador de
Moelas

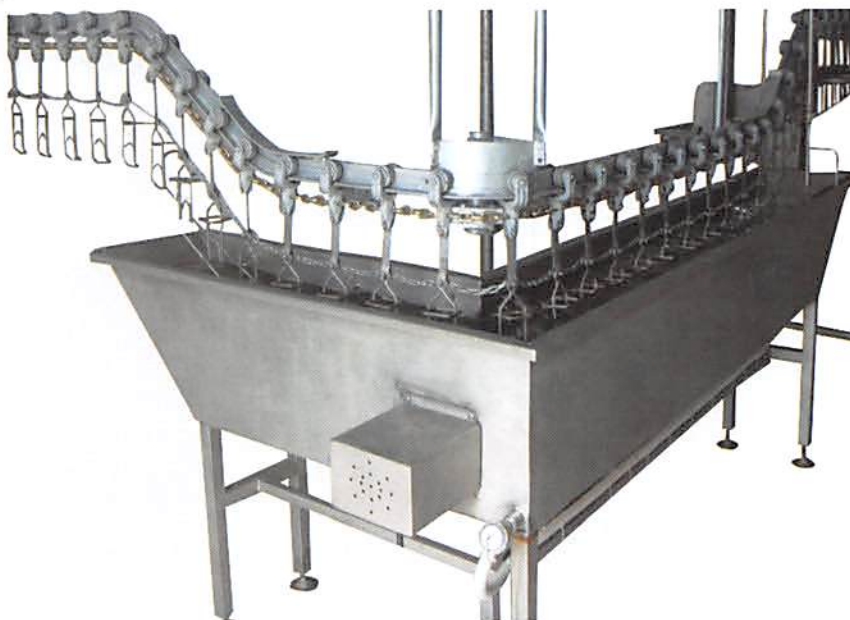

Nórea com
Tanque de
Escalda



Tumbler para
Salga de Produtos



Plataformas
Fixas

Prateleira





Filtro a Terra



Lavador de Caixas

Handwritten signature and scribbles in blue ink.



Tanque de
Vinho

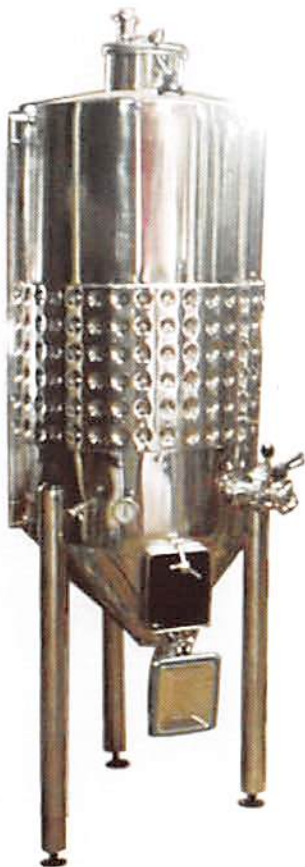

Tanque de
Fermentação



Batedeira de Manteiga

Fermenteira





Maturador

Misturador a Vapor

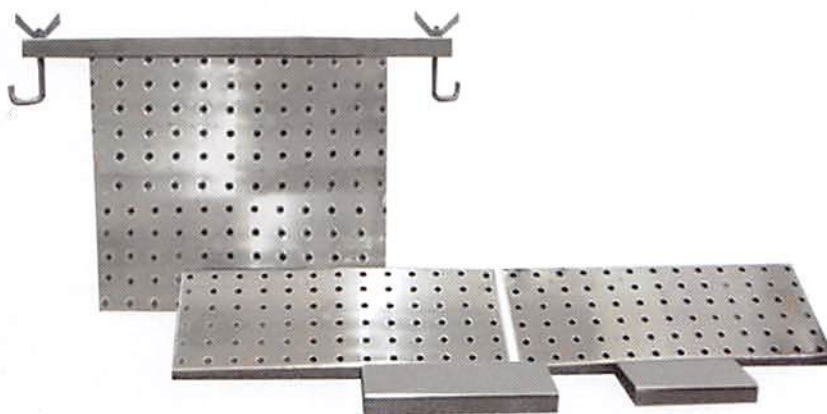

Pré Prensa

Tanque de
Fabricação de
Queijo



Tacho para Doces
e Requeijão



Tanque
Homogeneizador

Linha Britagem

Britador



Linha Reciclagem de Lixo

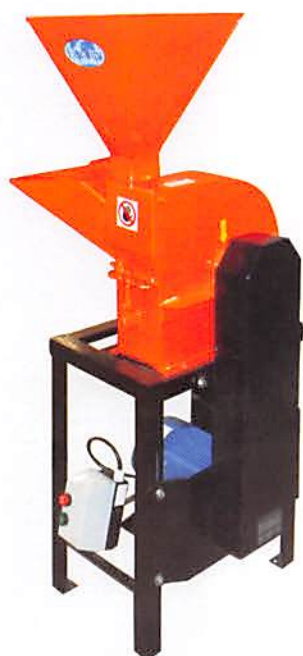

Triturador



Triturador de Galhos



Usina de Triagem de Lixo



Handwritten signature and initials in blue ink.



Caixa postal 96 - Garibaldi/RS - CEP: 95720-000
Fone/Fax: (54) 3462 3937 / 3462 4712
ecaanpi@ecaanpi.com.br
www.ecaanpi.com.br