

Belniaki & Belniaki

O bom gosto em móveis sob medida



Belniaki & Belniaki

O bom gosto em móveis sob medida

Razão Social : Belniaki & Belniaki Ltda. EPP
CNPJ: 03.149.113/0001-41 Inscr. Estadual : 901.90264/07
Rua: Pedro Eusébio de Lemos Nº109 – Araucária – PR
CEP: 83.700-970 e-mail: belniakimoveis@yahoo.com.br Fone: (41) 3642-2247 / Fax: (41) 3642-2247
Site: www.belniakimoveis.com.br

IMAGENS MERAMENTE ILUSTRATIVAS

Belniaki & Belniaki

@ bom gosto em móveis sob medida



ITEM: 01

MARCA: BELNIAKI

FABRICANTE: **BELNIAKI & BELNIAKI MÓVEIS LTDA.**

ARMARIO 09 NICHOS COM 09 CAIXAS

Armário com nove nichos e com 09 caixas organizadoras, confeccionado em MDF 15 mm cor a escolher, acabamento das bordas em perfil PVC 2 mm colado com hot-melt. Base metálica em tubo 20 X 20 chapa 18 (1.2 mm) com rodas de silicone para locomoção. Medidas mínimas: 950 X 950 X 450 mm.

Razão Social : Belniaki & Belniaki Ltda. Me
CNPJ: 03.149.113/0001-41 Inscr. Estadual : 901.90264/07
Rua: Coronel João Antonio Xavier N°389 – Araucária – PR
CEP: 83.702-420 e-mail : belniakimoveis@yahoo.com.br Fone: (41) 3642-8181 / Fax: (41) 3642-2247
Site: www.belniakimoveis.com.br

Procuratura Județeană de Inspecție Școlară
312
lp

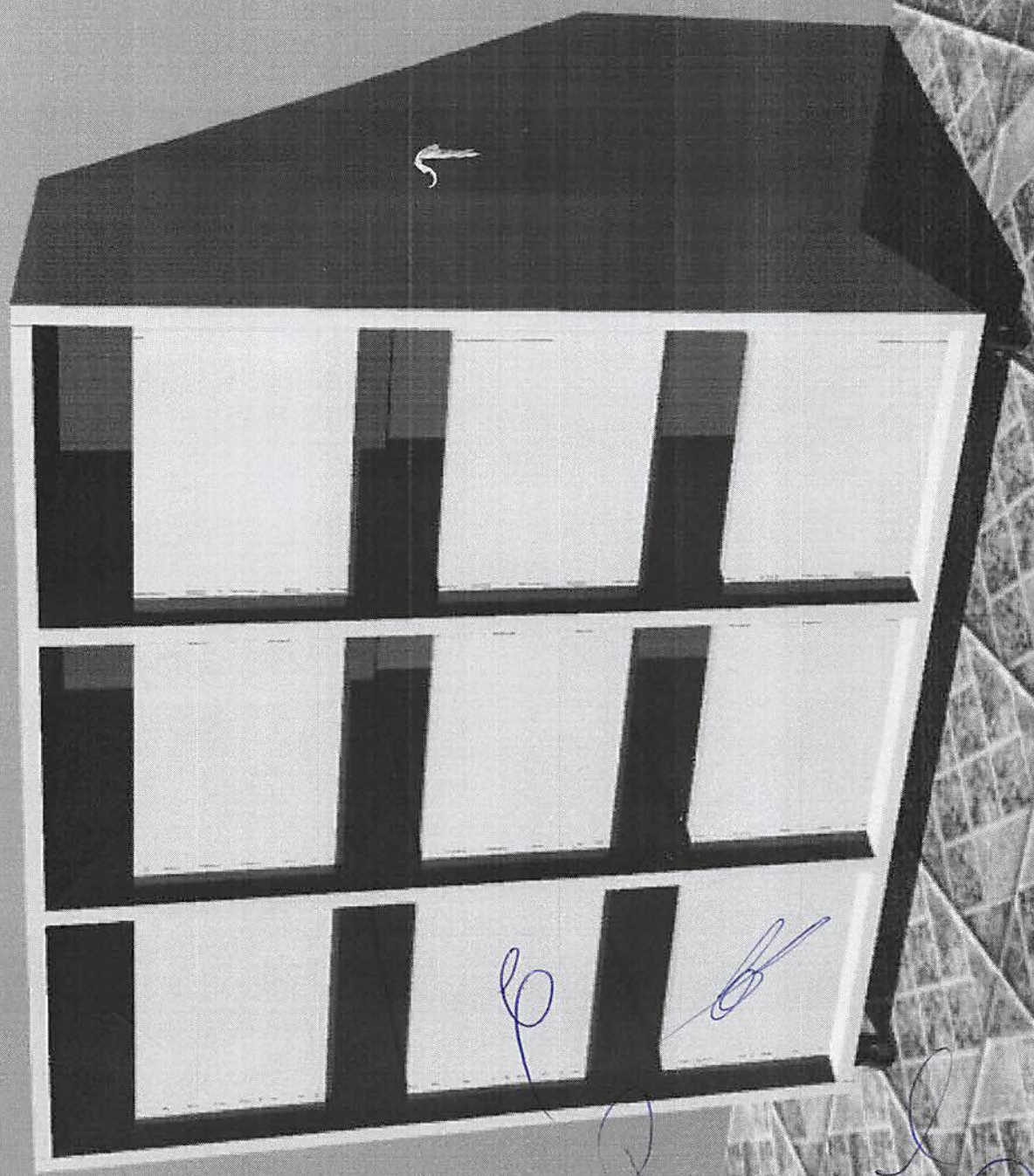

lp

lp

lp

lp

Belniaki & Belniaki

O bom gosto em móveis sob medida



ITEM: 02

MARCA: BELNIAKI

FABRICANTE: **BELNIAKI & BELNIAKI MÓVEIS LTDA.**

ARMARIO 12 NICHOS COM 12 CAIXAS

Armário com doze nichos e com 12 caixas organizadoras, confeccionado em MDF 15 mm cor a escolher, acabamento das bordas em perfil PVC 2 mm colado com hot-melt. Base metálica em tubo 20 X 20 chapa 18 (1.2 mm) com rodas de silicone para locomoção. Medidas mínimas: 950 X 113 X 450 mm. ✓

Razão Social : Belniaki & Belniaki Ltda. Me
CNPJ: 03.149.113/0001-41 Inscr. Estadual : 901.90264/07
Rua: Coronel João Antonio Xavier Nº389 – Araucária – PR

CEP: 83.702-420 e-mail : belniakimoveis@yahoo.com.br Fone: (41) 3642-8181 / Fax: (41) 3642-2247

Site: www.belniakimoveis.com.br

314
P

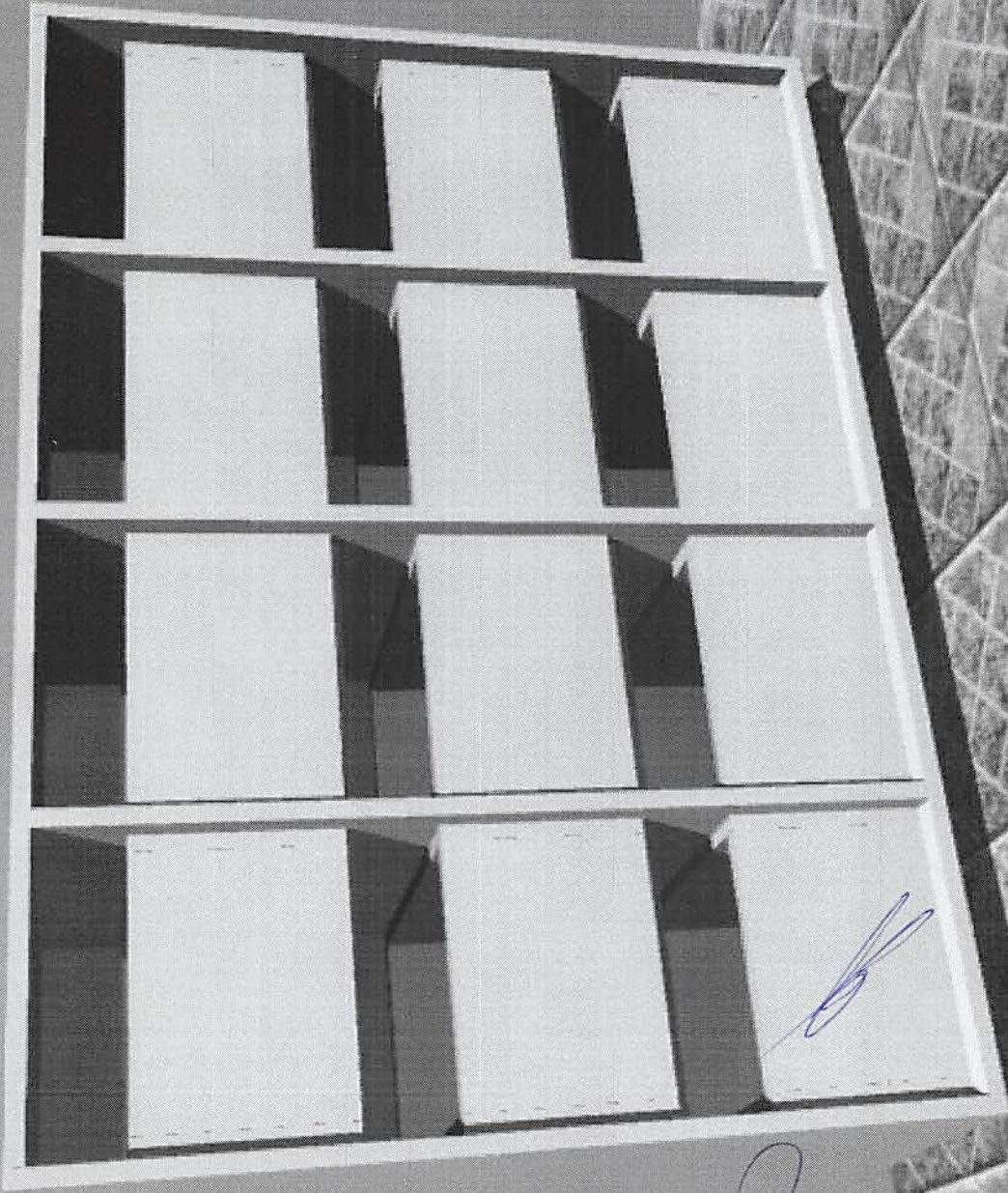

P

P
P
P

P

P

ITEM: 03

MARCA: BELNIAKI

FABRICANTE: **BELNIAKI & BELNIAKI MÓVEIS LTDA.**

ARMARIO BAIXO QUATRO NICHOS

Armário baixo com quatro nichos confeccionado em MDF 15 mm cor a escolher, acabamento das bordas em perfil PVC 2 colado com hot-melt. Base metálica em tubo 20 X 20 chapa 18 (1.2 mm) com 04 reguladores de nível acoplados com rebite metálico rosca M6. Medidas mínimas: 740 X 1350 X 450 cm. ✓

[Handwritten signatures]

[Handwritten signature]

Razão Social : Belniaki & Belniaki Ltda. Me
CNPJ: 03.149.113/0001-41 Inscr. Estadual : 901.90264/07
Rua: Coronel João Antonio Xavier N°389 – Araucária – PR

CEP: 83.702-420 e-mail : belniakimoveis@yahoo.com.br Fone: (41) 3642-8181 / Fax: (41) 3642-2247

Site: www.belniakimoveis.com.br

[Handwritten signature]

UNIVERSIDAD DE
ELSA
356
P

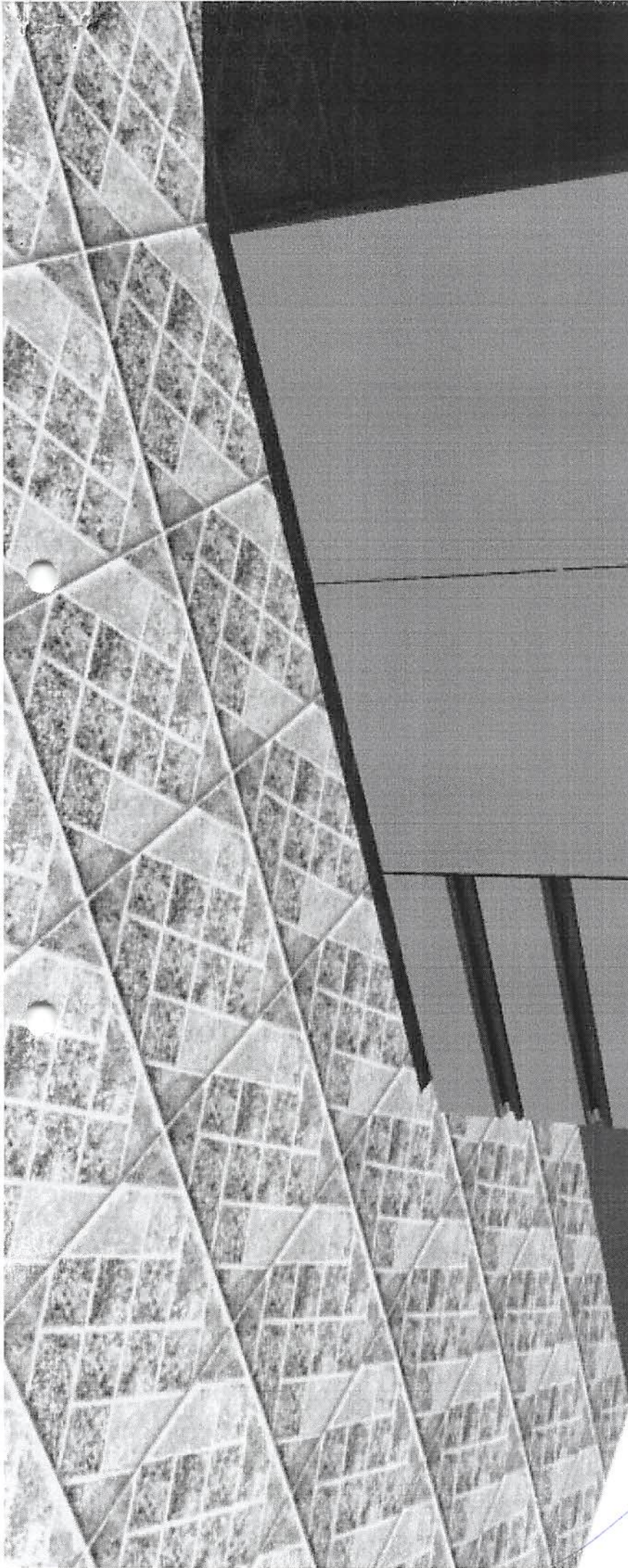

~~P~~ P M P O



ITEM: 05

MARCA: BELNIAKI

FABRICANTE: **BELNIAKI & BELNIAKI MÓVEIS LTDA.**

ARMÁRIO 02 PORTAS

Com 04 Prateleiras Internas. Dimensões: 800x475x1600mm. Cor a escolher.
Características: Corpo confeccionado em chapa de MDF ou MDP contínuo, revestido com filme melamínico texturizado de baixa pressão nas duas faces, COR CINZA, com 25mm de espessura para o tampo e 18mm para o fundo vertical e demais partes. Portas cor a definir. Fita de bordo para o revestimento e acabamento das bordas planas do MDF/MDP, confeccionada em fita de PVC na cor e padrão do revestimento, com resistência a impactos e termicamente estável. Fixada ao substrato pelo processo de colagem com adesivo hotmelt. Com 2mm de espessura para o tampo e 1mm para as demais partes. Sistema de fixação por meio de tambor de giro confeccionado em ZAMAK com Ø15mm, parafuso de montagem rápida M6, do mesmo material, e tampas plásticas de acabamento confeccionadas em polietileno Ø18mm. Pinos plásticos para apoio e sustentação das prateleiras com Ø6mm confeccionados em polipropileno com encaixe resistente e respectivas furações nas laterais para regulagem de altura. Dobradiças confeccionadas em ZAMAK com abertura em ângulo de 270°, proteção para remoção involuntária e ajuste de altura (+2mm/-2mm). Sistema de chaveamento com aplicação frontal. Composto por cilindro com corpo de Ø17x23mm, com abas para fixação e acabamento cromado e chave com capa plástica escamoteável dupla face, com rotação de 180°. Trinco do tipo gangorra fixado à porta esquerda. Puxadores do tipo perfil, com secção transversal medindo 18x35mm, situados no topo superior no mesmo plano das frentes das portas de forma que não fiquem salientes. Sem arestas vivas, garantindo maior segurança ao usuário. Confeccionados em alumínio extrudado com acabamento acetinado, fixados por meio de encaixe com sistema isento de sulcos ou cola de forma que nenhum parafuso permaneça aparente após a montagem do conjunto mesmo se observado pela parte interna do móvel. Com tampas laterais planas de fechamento, confeccionadas em ZAMAK no mesmo padrão de acabamento, fixadas nos topos do perfil por meio de encaixe resistente. Base de sustentação confeccionada em tubo de aço AISI 1020 com secção quadrada de 20x20mm e 1,2mm de espessura. Sapatas niveladoras com base confeccionada em polipropileno injetado, medindo aproximadamente 30mm de diâmetro, fixada a estrutura por meio de barra roscada de 5/16" x 1", perfazendo uma altura de 15mm do piso após sua instalação. Acabamento das estruturas de aço em pintura eletrostática a pó com resina a base de epóxi e poliéster. O móvel deste item deverá possuir certificado de conformidade com a norma ABNT NBR 13961:2010, devendo ser apresentado junto com a proposta, emitido por órgão certificador de produtos acreditado pelo INMETRO. Tolerâncias dimensionais serão aceitas variações de até 5% para mais e para menos. As espessuras de materiais especificados são as mínimas aceitáveis, podendo ser considerados também produtos que possuam estruturas mais encorpadas confeccionadas com materiais de espessuras maiores.

Razão Social : Belniaki & Belniaki Ltda. Me

CNPJ: 03.149.113/0001-41 Inscr. Estadual : 901.90264/07

Rua: Coronel João Antonio Xavier Nº389 – Araucária – PR

CEP: 83.702-420 e-mail : belniakimoveis@yahoo.com.br Fone: (41) 3642-8181 / Fax: (41) 3642-2247

Site: www.belniakimoveis.com.br

Geografie
398
PLS. n.
P. P.

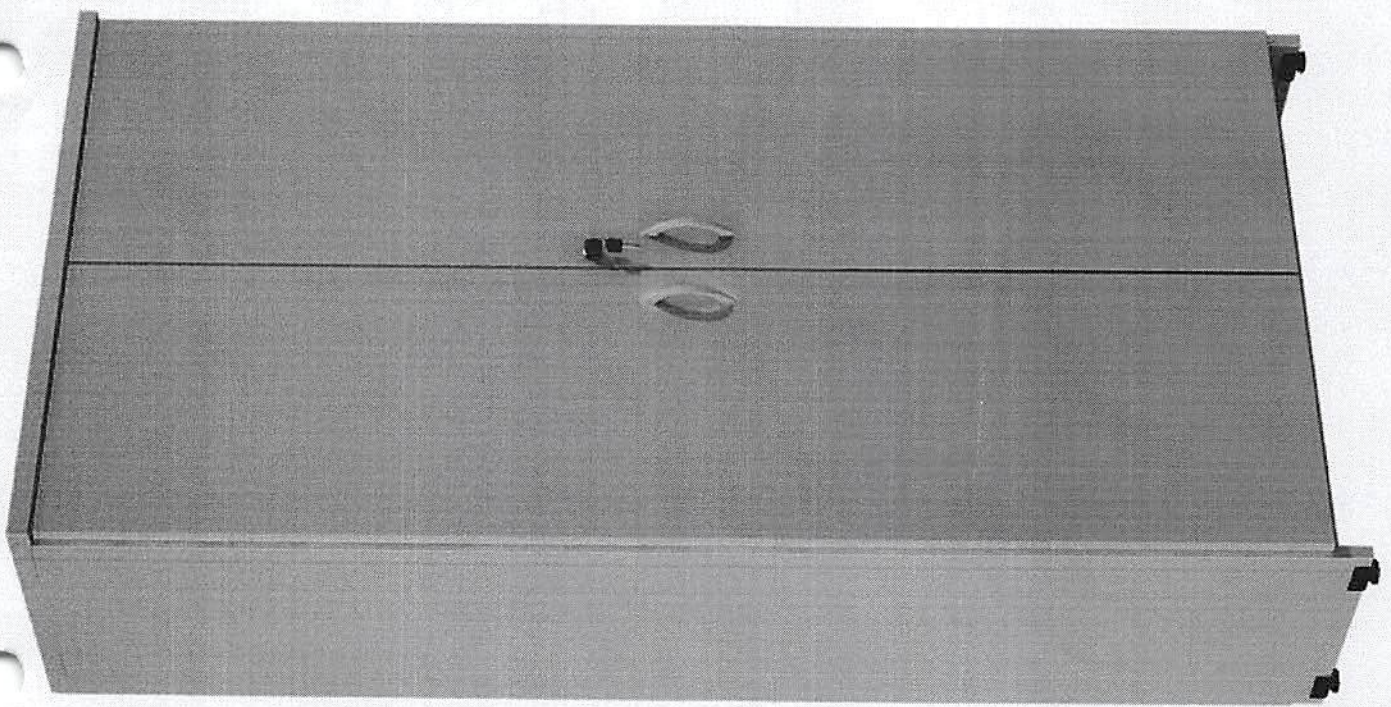

l R M D

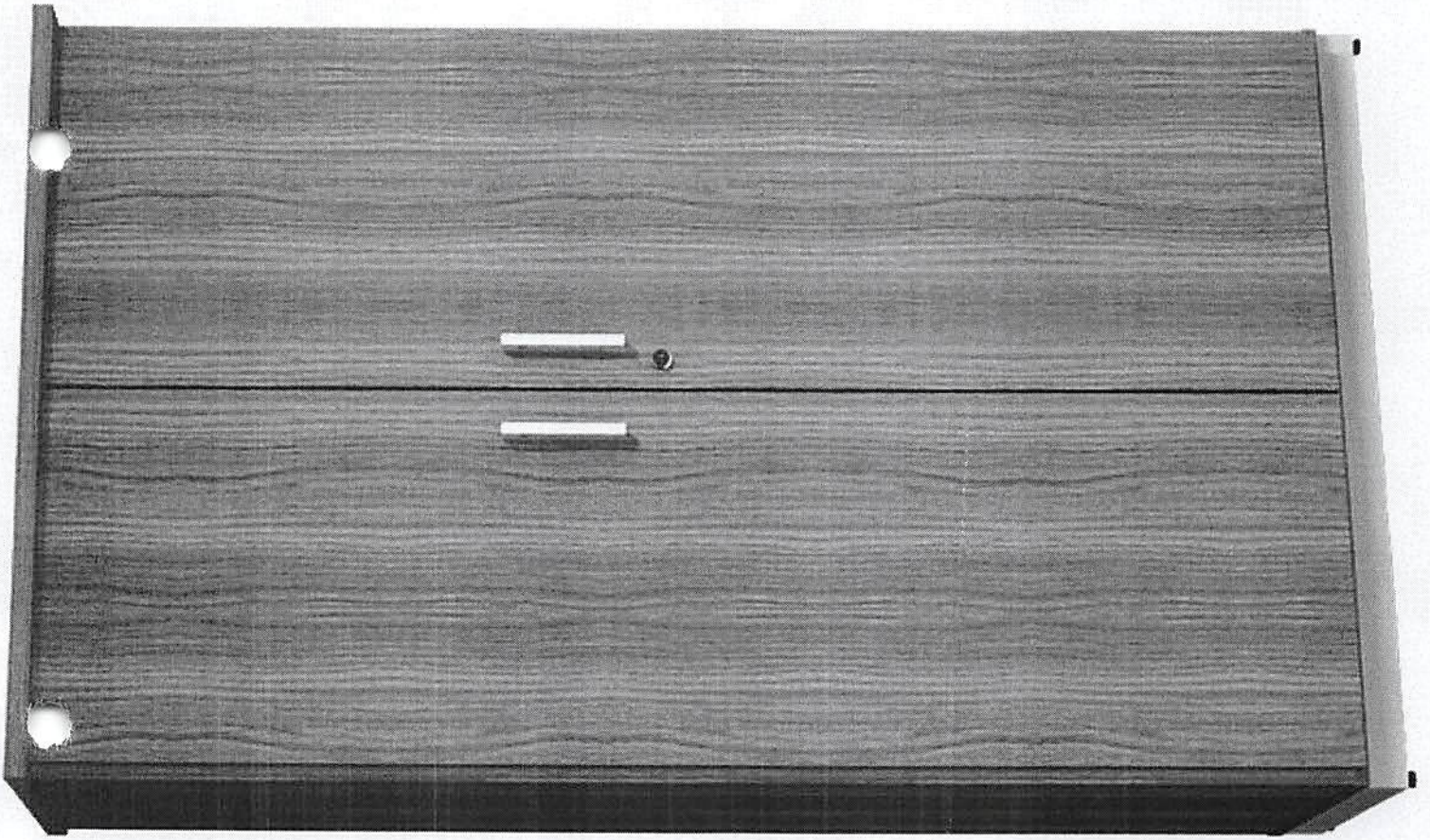

[Handwritten notes in blue ink]
l
P
A
O

ITEM: 06

MARCA: BELNIAKI

FABRICANTE: **BELNIAKI & BELNIAKI MÓVEIS LTDA.**

ARMÁRIO 03 PORTAS

Com 04 Prateleiras Internas. Dimensões: 1200x475x1600mm. Cor a escolher.

Características: Corpo confeccionado em chapa de MDP contínuo, revestido com filme melamínico texturizado de baixa pressão nas duas faces, com 25mm de espessura para o tampo e 18mm para o fundo vertical e demais partes. Fita de bordo para o revestimento e acabamento das bordas planas do MDP, confeccionada em fita de PVC na cor e padrão do revestimento, com resistência a impactos e termicamente estável. Fixada ao substrato pelo processo de colagem com adesivo hotmelt. Com 2mm de espessura para o tampo e 1mm para as demais partes.

Sistema de fixação por meio de tambor de giro confeccionado em ZAMAK com Ø15mm, parafuso de montagem rápida M6, do mesmo material, e tampas plásticas de acabamento confeccionadas em polietileno Ø18mm. Pinos plásticos para apoio e sustentação das prateleiras com Ø6mm confeccionados em polipropileno com encaixe resistente e respectivas furações nas laterais para regulagem de altura. Dobradiças confeccionadas em ZAMAK com abertura em ângulo de 270°, proteção para remoção involuntária e ajuste de altura (+2mm/-2mm). Sistema de chaveamento do tipo Cremona, com fechadura posicionada no puxador e duas hastes verticais de travamento. Puxadores do tipo perfil, com secção transversal medindo 18x35mm, situados no topo superior no mesmo plano das frentes das portas de forma que não fiquem salientes. Sem arestas vivas, garantindo maior segurança ao usuário. Confeccionados em alumínio extrudado com acabamento acetinado, fixados por meio de encaixe com sistema isento de sulcos ou cola de forma que nenhum parafuso permaneça aparente após a montagem do conjunto mesmo se observado pela parte interna do móvel. Com tampas laterais planas de fechamento, confeccionadas em ZAMAK no mesmo padrão de acabamento, fixadas nos topos do perfil por meio de encaixe resistente. Base de sustentação confeccionada em tubo de aço AISI 1020 com secção quadrada de 20x20mm e 1,2mm de espessura. Sapatas niveladoras com base confeccionada em polipropileno injetado, medindo aproximadamente 30mm de diâmetro, fixada a estrutura por meio de barra roscada de 5/16" x 1", perfazendo uma altura de 15mm do piso após sua instalação. Tratamento superficial: Deve conferir aos componentes uma resistência mínima à corrosão de 240 horas em ensaios de Salt spray (Névoa Salina) e espessura mínima final da pintura é de 30 micrômetros. Acabamento das estruturas de aço em pintura eletrostática a pó com resina a base de epóxi e poliéster. O móvel deste item deverá possuir certificado de conformidade com a norma ABNT NBR 13961:2010, devendo ser apresentado junto com a proposta, emitido por órgão certificador de produtos acreditado pelo INMETRO. Tolerâncias dimensionais serão aceitas

Razão Social : Belniaki & Belniaki Ltda. Me

CNPJ: 03.149.113/0001-41 Inscr. Estadual : 901.90264/07

Rua: Coronel João Antonio Xavier Nº389 – Araucária – PR

CEP: 83.702-420 e-mail : belniakimoveis@yahoo.com.br Fone: (41) 3642-8181 / Fax: (41) 3642-2247

Site: www.belniakimoveis.com.br

Belniaki & Belniaki

o bom gosto em móveis sob medida



variações de até 5% para mais e para menos. As espessuras de materiais especificados são as mínimas aceitáveis, podendo ser considerados também produtos que possuam estruturas mais encorpadas confeccionadas com materiais de espessuras maiores.

Razão Social : Belniaki & Belniaki Ltda. Me
CNPJ: 03.149.113/0001-41 Inscr. Estadual : 901.90264/07
Rua: Coronel João Antonio Xavier Nº389 – Araucária – PR
CEP: 83.702-420 e-mail : belniakimoveis@yahoo.com.br Fone: (41) 3642-8181 / Fax: (41) 3642-2247
Site: www.belniakimoveis.com.br

Belniaki & Belniaki

com gosto em móveis sob medida

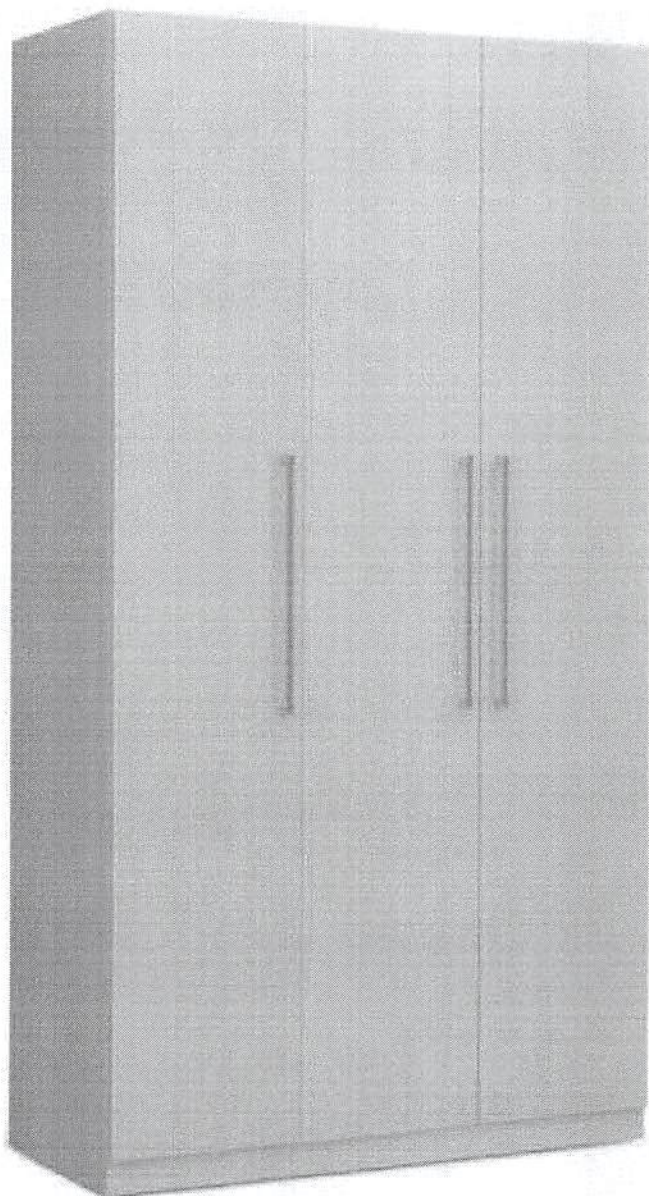

Handwritten signatures in blue ink.

Razão Social : Belniaki & Belniaki Ltda. Me
CNPJ: 03.149.113/0001-41 Inscr. Estadual : 901.90264/07
Rua: Coronel João Antonio Xavier Nº389 – Araucária – PR
CEP: 83.702-420 e-mail : belniakimoveis@yahoo.com.br Fone: (41) 3642-8181 / Fax: (41) 3642-2247
Site: www.belniakimoveis.com.br

ITEM: 07

MARCA: BELNIAKI

FABRICANTE: **BELNIAKI & BELNIAKI MÓVEIS LTDA.**

BALCÃO 02 PORTAS, 01 PRATELEIRA INTERNA E 05 GAVETAS.

Dimensões: 1300 x 475 x 740mm mm. Cor a escolher. Características: Corpo confeccionado em chapa de MDP contínuo, revestido com filme melamínico texturizado de baixa pressão nas duas faces, com 25mm de espessura para o tampo e 18mm para o fundo vertical e demais partes. Fita de bordo para o revestimento e acabamento das bordas planas do MDP, confeccionada em fita de PVC na cor e padrão do revestimento, com resistência a impactos e termicamente estável. Fixada ao substrato pelo processo de colagem com adesivo hotmelt. Com 2mm de espessura para o tampo e 1mm para as demais partes. Sistema de fixação por meio de tambor de giro confeccionado em ZAMAK com Ø15mm, parafuso de montagem rápida M6, do mesmo material, e tampas plásticas de acabamento confeccionadas em polietileno Ø18mm. Pinos plásticos para apoio e sustentação das prateleiras com Ø6mm confeccionados em polipropileno com encaixe resistente e respectivas furações nas laterais para regulagem de altura. Corrediças fabricadas em chapa de aço estampada com pintura epóxi na cor preta, com 400 mm de comprimento e roldanas de nylon. Fixadas no corpo por meio de parafusos auto atarraxantes. Fundo das gavetas confeccionado em chapa dura com 3mm de espessura. Dobradiças confeccionadas em ZAMAK com abertura em ângulo de 270°, proteção para remoção involuntária e ajuste de altura (+2mm/-2mm). Sistema de chaveamento com aplicação frontal/lateral. Composto por cilindro com corpo de Ø17x23mm, com abas para fixação e acabamento cromado e chave com capa plástica escamoteável dupla face, com rotação de 180°. Puxadores do tipo perfil, com secção transversal medindo 18x35mm, situados no topo superior no mesmo plano das frentes das gavetas/portas de forma que não fiquem salientes. Sem arestas vivas, garantindo maior segurança ao usuário. Confeccionados em alumínio extrudado com acabamento acetinado, fixados por meio de encaixe com sistema isento de sulcos ou cola de forma que nenhum parafuso permaneça aparente após a montagem do conjunto mesmo se observado pela parte interna do móvel. Com tampas laterais planas de fechamento, confeccionadas em ZAMAK no mesmo padrão de acabamento, fixadas nos topos do perfil por meio de encaixe resistente. Base de sustentação confeccionada em tubo de aço AISI 1020 com secção quadrada de 20x20mm e 1,2mm de espessura. Sapatas niveladoras com base confeccionada em polipropileno injetado, medindo aproximadamente 30mm de diâmetro, fixada a estrutura por meio de barra roscada de 5/16" x 1", perfazendo uma altura de 15mm do piso após sua instalação. Acabamento das estruturas de aço em pintura eletrostática a pó com resina a base de epóxi e poliéster. O móvel deste item deverá possuir certificado de conformidade com a norma ABNT NBR 13961:2010, devendo ser apresentado

Razão Social : Belniaki & Belniaki Ltda. Me

CNPJ: 03.149.113/0001-41 Inscr. Estadual : 901.90264/07

Rua: Coronel João Antonio Xavier Nº389 - Araucária - PR

CEP: 83.702-420 e-mail : belniakimoveis@yahoo.com.br Fone: (41) 3642-8181 / Fax: (41) 3642-2247

Site: www.belniakimoveis.com.br

junto com a proposta, emitido por órgão certificador de produtos acreditado pelo INMETRO. Tolerâncias dimensionais serão aceitas variações de até 5% para mais e para menos. As espessuras de materiais especificados são as mínimas aceitáveis, podendo ser considerados também produtos que possuam estruturas mais encorpadas confeccionadas com materiais de espessuras maiores.

[Handwritten signature]

[Handwritten signature]

[Handwritten mark]

[Handwritten mark]

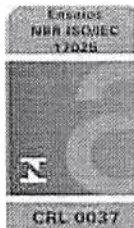

IDENTIFICAÇÃO DO RELATÓRIO DE ENSAIO	
NÚMERO	14
CENTRO DE CUSTO	2.3.8.209.0300
PEDIDO DE ENSAIO	156.806
PÁGINA	01/03



TÍTULO	:	Ensaio em móveis de escritório
INTERESSADO	:	ABNT - Associação Brasileira de Normas Técnicas - Rua Minas Gerais, 190 - Higienópolis - São Paulo - SP
REFERÊNCIA	:	Certificação da Empresa Belniaki e Belniaki
NATUREZA DO TRABALHO	:	Determinação de características de móveis de escritório - armários, NBR 13961:2010 - RAT 295-4774/2014.

NOTA IMPORTANTE
OS RESULTADOS DESTES ENSAIOS TEM SIGNIFICADO RESTRITO. SE APLICAM TÃO SOMENTE A AMOSTRA ENTREGUE PELO INTERESSADO



1 – OBJETIVO

Determinar as características de resistência à corrosão por exposição à névoa salina.

2 – AMOSTRA

A amostra é composta por um componente metálica e suas características estão descritas no formulário de solicitação de ensaios laboratoriais, projetos, memoriais e anexos fornecidos pela ABNT / Fabricante, conforme tabela abaixo:

IDENTIFICAÇÃO	DESCRIÇÃO DO PRODUTO	RAT Nº
Rodapé	Componente metálico	295-4774/2014

3 – COLETA

A coleta da amostra foi realizada no fabricante Belniaki e Belniaki Ltda (Belniaki móveis), pelo representante da ABNT, conforme anexo de formulário de solicitação de ensaios laboratoriais que acompanhou a amostra. A amostra foi coletada em 17/10/2014 e entregue em nosso laboratório em 25/11/2014 e registrada em 05/12/2014.

4 – METODOLOGIA

A amostra foi analisada de acordo com a metodologia prescrita pelas seguintes normas da ABNT:

- NBR 8094:1983 : Material metálico revestido e não revestido - Corrosão por exposição à névoa salina.
- ISO 4628-1 : Paints and varnishes – Evaluation of degradation of coatings – Designation of quantity and size of defects, and of intensity of uniform changes in appearance - Part 1: General Introduction and designation system.
- ISO 4628-3 : Paints and varnishes – Evaluation of degradation of coatings – Designation of quantity and size of defects, and of intensity of uniform changes in appearance - Part 3: Assessment of degree of rusting.

5 – RESULTADOS OBTIDOS

5.1 – Ensaios de corrosão.

IDENTIFICAÇÃO	TIPO	EXPOSIÇÃO À NÉVOA SALINA 240 horas
Rodapé	Componente metálico	Ri 0

6 – ANÁLISES DOS RESULTADOS

6.1 – Análise do ensaio de corrosão, conforme ABNT NBR 8094: 1983.

IDENTIFICAÇÃO	TIPO	CORROSÃO
Rodapé	Componente metálico	Atende

São Paulo, 20 de Março de 2015.

Heloisa Bolognini
Diretora – Centro Laboratoriais
Área de Negócios Inspeções e Laboratório
Empresas Concremat



IDENTIFICAÇÃO DO RELATORIO DE ENSAIO	
NUMERO	14
CENTRO DE CUSTO	2.3.8.209.0300
PELIDO DE ENSAIO	156.806
PAGINA	03/03



ANEXO A

Detalhe do corpo de prova antes da exposição

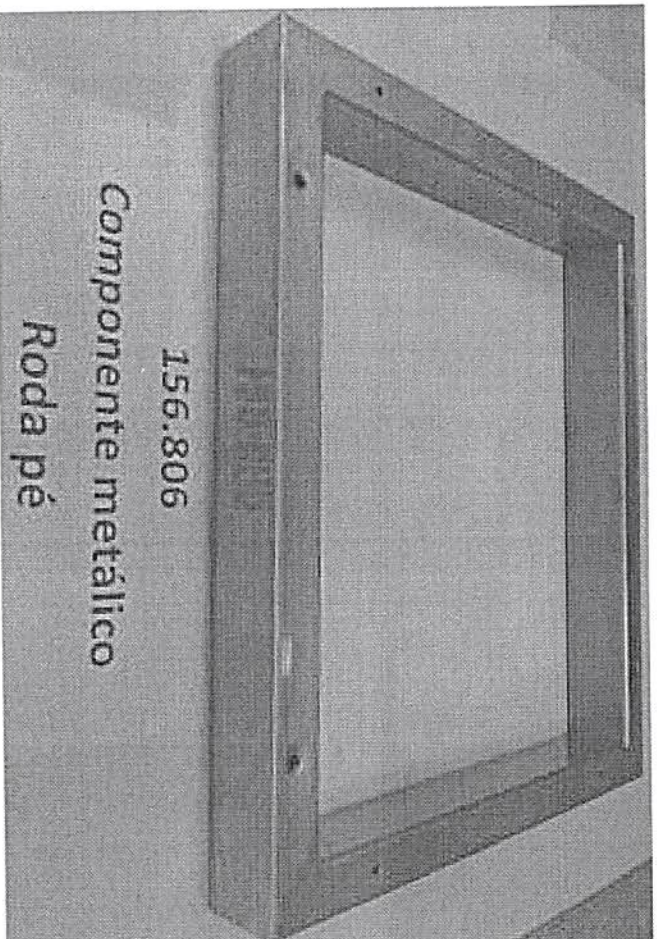

Detalhe do corpo de prova depois da exposição

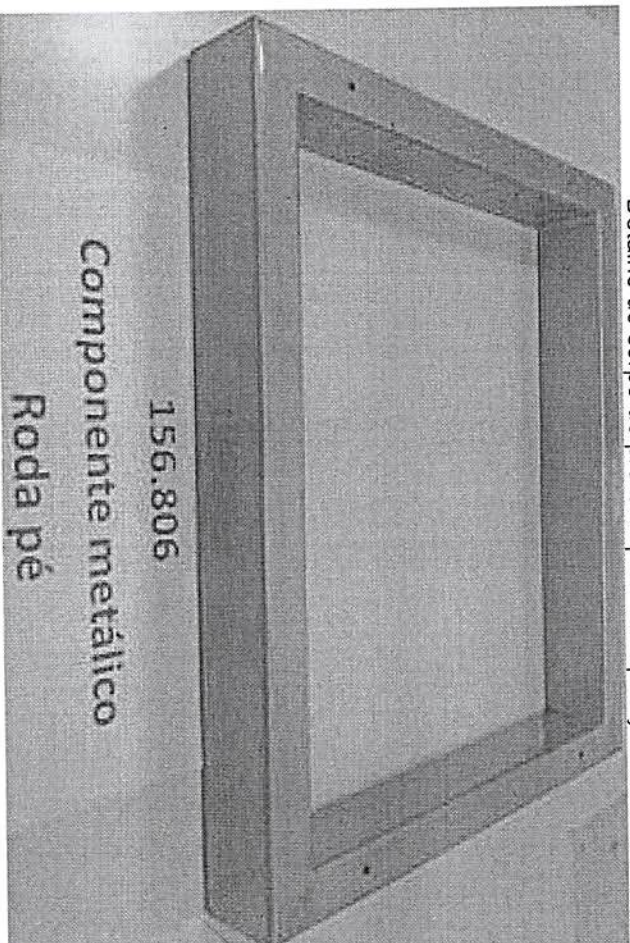



IDENTIFICAÇÃO DO RELATÓRIO DE ENSAIO	
NÚMERO	13
CENTRO DE CUSTO	2.3.8.209.0300
PEDIDO DE ENSAIO	156.806
PÁGINA	01/03



TÍTULO	:	Ensaio em móveis de escritório
INTERESSADO	:	ABNT - Associação Brasileira de Normas Técnicas - Rua Minas Gerais, 190 - Higienópolis - São Paulo - SP
REFERÊNCIA	:	Certificação da Empresa Belniaki e Belniaki
NATUREZA DO TRABALHO	:	Determinação de características de móveis de escritório - armários, NBR 13961:2010 - RAT 295-4774/2014.

NOTA IMPORTANTE

OS RESULTADOS DESTE ENSAIO TEM SIGNIFICADO RESTRITO. SE APLICAM TÃO SOMENTE A AMOSTRA ENTREGUE PELO INTERESSADO



1 – OBJETIVO

Determinar as características de resistência à corrosão por exposição à névoa salina.

2 – AMOSTRA

A amostra é composta por um componente metálica e suas características estão descritas no formulário de solicitação de ensaios laboratoriais, projetos, memoriais e anexos fornecidos pela ABNT / Fabricante, conforme tabela abaixo:

IDENTIFICAÇÃO	DESCRIÇÃO DO PRODUTO	RAT Nº
Gaveta	Componente metálico	295-4774/2014

3 – COLETA

A coleta da amostra foi realizada no fabricante Belniaki e Belniaki Ltda (Belniaki móveis), pelo representante da ABNT, conforme anexo de formulário de solicitação de ensaios laboratoriais que acompanhou a amostra. A amostra foi coletada em 17/10/2014 e entregue em nosso laboratório em 25/11/2014 e registrada em 05/12/2014.

4 – METODOLOGIA

A amostra foi analisada de acordo com a metodologia prescrita pelas seguintes normas da ABNT:

- NBR 8094:1983 : Material metálico revestido e não revestido - Corrosão por exposição à névoa salina.
- ISO 4628-1 : Paints and varnishes – Evaluation of degradation of coatings – Designation of quantity and size of defects, and of intensity of uniform changes in appearance - Part 1: General Introduction and designation system.
- ISO 4628-3 : Paints and varnishes – Evaluation of degradation of coatings – Designation of quantity and size of defects, and of intensity of uniform changes in appearance - Part 3: Assessment of degree of rusting.

5 – RESULTADOS OBTIDOS

5.1 – Ensaios de corrosão.

IDENTIFICAÇÃO	TIPO	EXPOSIÇÃO À NÉVOA SALINA 240 horas
Gaveta	Componente metálico	Ri 0

6 – ANÁLISES DOS RESULTADOS

6.1 – Análise do ensaio de corrosão, conforme ABNT NBR 8094: 1983.

IDENTIFICAÇÃO	TIPO	CORROSÃO
Gaveta	Componente metálico	Atende

São Paulo, 23 de Março de 2015.

Heloisa Bolorino
Diretora – Centro Laboratório
Área de Negócios Inspeções e Laboratório
Empresas Concremat

Prefeitura Municipal de Itaquape - SP
Fls. nº 330
[Handwritten signature]

ANEXO A

Detalhe do corpo de prova antes da exposição



Detalhe do corpo de prova depois da exposição



[Handwritten signature]

[Handwritten signature]

[Handwritten signature]

[Handwritten signature]

Armários Baixos, Médios e Aéreos

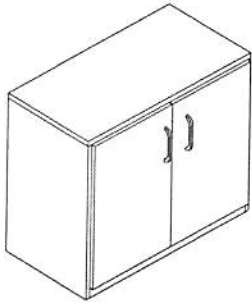

BEL-AB Armário Baixo

L800 x H750 x P450
L900 x H750 x P450

BEL-AM Armário Médio

L800 x H1400 x P450
L900 x H1400 x P450



BEL-AB Armário Baixo Misto

L800 x H750 x P450
L900 x H750 x P450
L800 x H750 x P500
L900 x H750 x P500

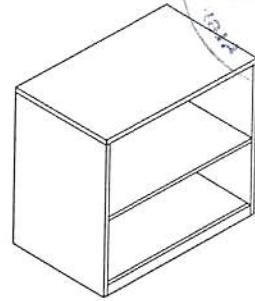

BEL-AB Armário Baixo Aberto

L800 x H750 x P450
L900 x H750 x P450

BEL-AM Armário Médio

L800 x H1400 x P450
L900 x H1400 x P450

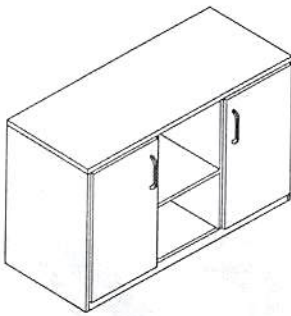

BEL-AB Armário Baixo Prateleira

L1200 x H750 x P450
L1200 x H750 x P500

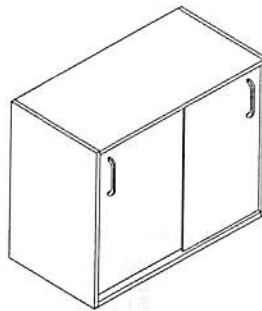

BEL-AB Armário Baixo

(Com portas deslizantes)
L1200 x H750 x P400
L1200 x H750 x P500

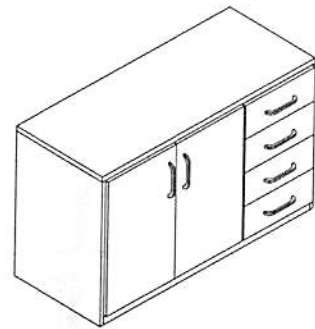

BEL-AB Armário Baixo 4 Gavetas

L1200 x H750 x P450
L1200 x H750 x P500

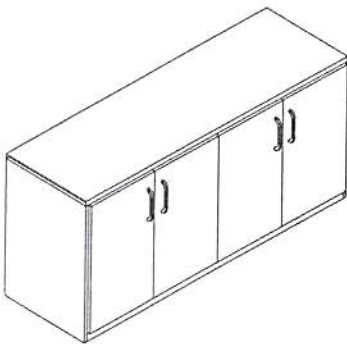

BEL-AB Armário Baixo 4 Portas

L1600 x H750 x P450
L1600 x H750 x P500

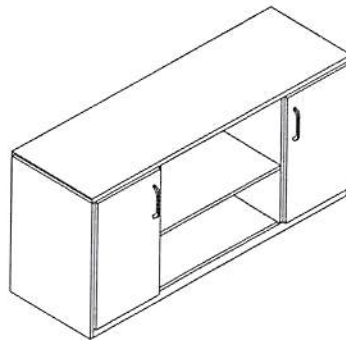

BEL-AB Armário Baixo Prateleira

L1600 x H750 x P450
L1600 x H750 x P500

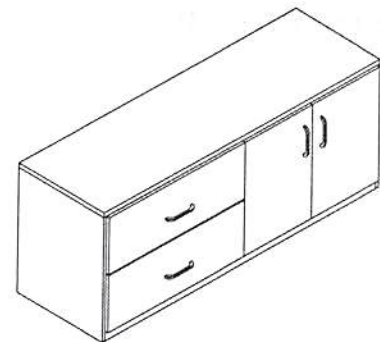

BEL-AB Armário Baixo Misto

L1600 x H750 x P450
L1600 x H750 x P500

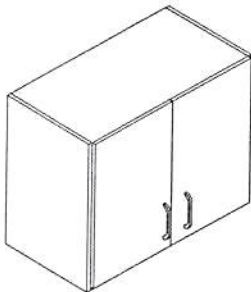

BEL-AS Armário Suspenso

L800 x H700 x P350

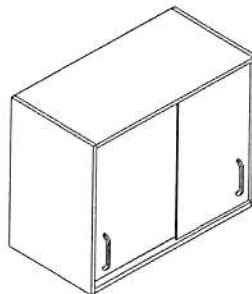

BEL-AS Armário Suspenso

(Com portas deslizantes)
L800 x H700 x P400

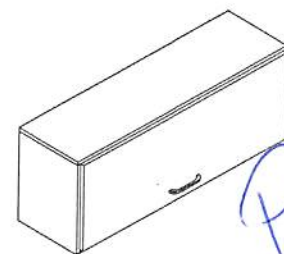

BEL-AS Armário Suspenso

(Com porta de elevação)
L700 x H450 x P350

* Opcional: Fechaduras, gavetas em metal.

* Medidas sugeridas. Produtos disponíveis também em outras medidas

Armários Altos

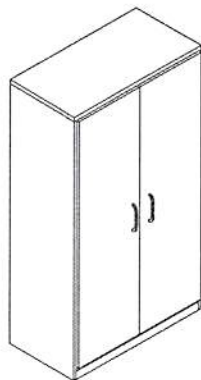

BEL-AA Armário Alto

L800 x H1600 x P450
L900 x H1600 x P450
L800 x H1600 x P500
L900 x H1600 x P500

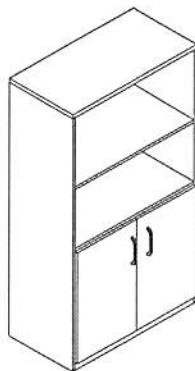

BEL-AA Armário Alto Estante

L800 x H1600 x P450
L900 x H1600 x P450
L800 x H1600 x P500
L900 x H1600 x P500

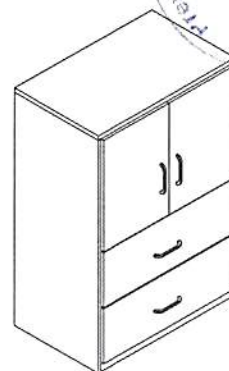

BEL-AA Armário Alto Misto

L800 x H1600 x P450
L900 x H1600 x P450
L800 x H1600 x P500
L900 x H1600 x P500

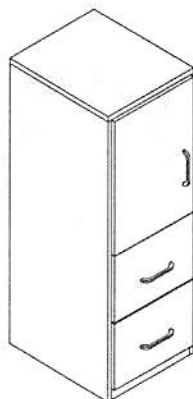

BEL-AA Armário Alto Misto

(1 Porta e 2 gav. p/ Pasta suspensa)
L400 x H1600 x P450
L400 x H1600 x P500

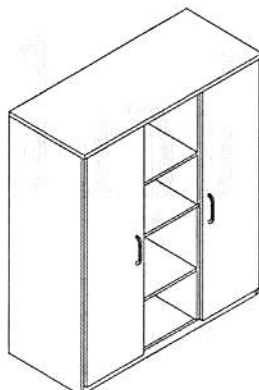

BEL-AA Armário Alto Misto

(2 Portas e 3 Prateleiras)
L1200 x H1600 x P450
L1200 x H1600 x P500

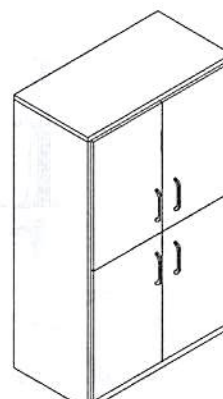

BEL-AA Armário Alto 4 Portas

L800 x H1600 x P450
L900 x H1600 x P450
L800 x H1600 x P500
L900 x H1600 x P500

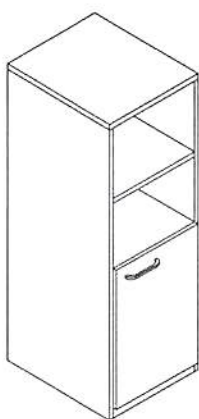

BEL-AA Armário Alto Estante

L400 x H1600 x P400
L400 x H1600 x P500

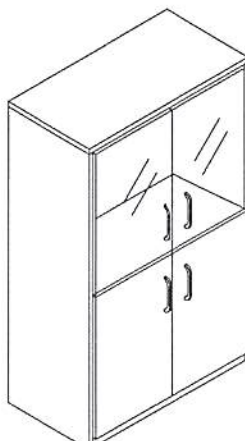

BEL-AA Armário Alto 4 Portas

(Portas superiores em vidro)
L800 x H1600 x P400
L900 x H1600 x P400
L800 x H1600 x P500
L900 x H1600 x P500

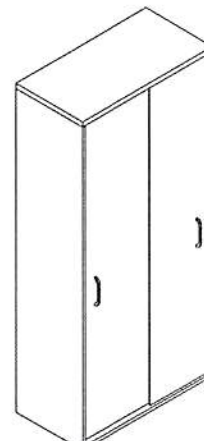

BEL-AA Armário Alto

(Com portas deslizantes)
L800 x H1800 x P450
L900 x H1800 x P450

* Opcional: Fechaduras, quantidade de prateleiras, porta pasta, gavetas e cabide. Também disponíveis em outras medidas

* Medidas sugeridas. Produtos disponíveis também em outras medidas

Nichos e Armários Extra Altos

Prefeitura Municipal de Itapetins - SC
 FLS. n.º 333

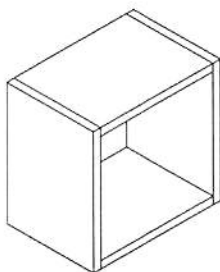

Nicho Simples

L310 x H300 x P210

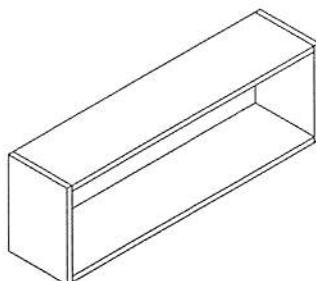

Nicho Simples

L900 x H300 x P210

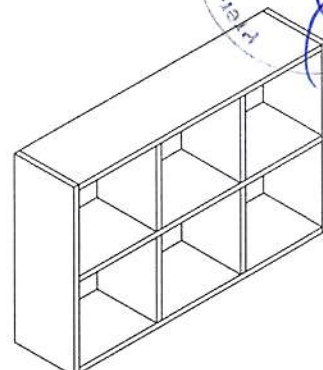

Nicho Composto

L900 x H600 x P210

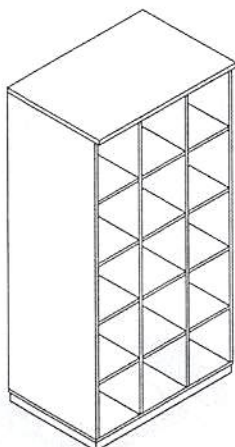

BEL-AX Armário Extra Alto

(Nichos)
 L800 x H2100 x P450
 L900 x H2100 x P450
 L800 x H2100 x P500
 L900 x H2100 x P500

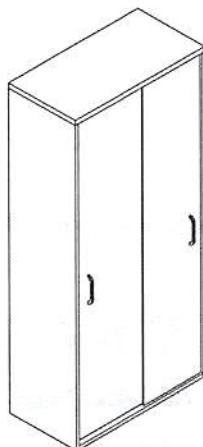

BEL-AX Armário Extra Alto

(Com portas deslizantes)
 L800 x H2100 x P450
 L900 x H2100 x P450

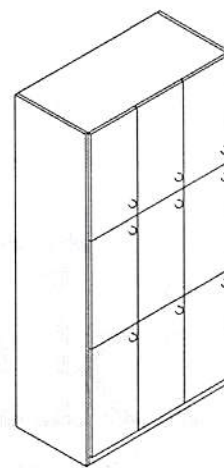

BEL-AX Armário Extra Alto

(Guarda volume)
 L900 x H1850 x P450

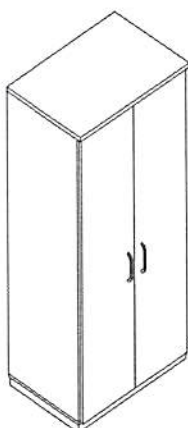

BEL-AX Armário Extra Alto

L800 x H2100 x P450
 L900 x H2100 x P450
 L800 x H2100 x P500
 L900 x H2100 x P500

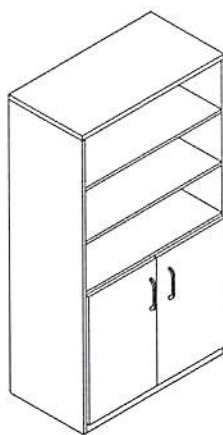

BEL-AX Armário Misto Extra Alto

L800 x H2100 x P450
 L900 x H2100 x P450
 L800 x H2100 x P500
 L900 x H2100 x P500

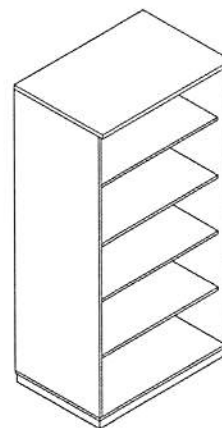

BEL-AX Armário Aberto Extra Alto

L800 x H2100 x P450
 L900 x H2100 x P450
 L800 x H2100 x P500
 L900 x H2100 x P500

* Opcional: Fechaduras, quantidade de prateleiras, porta pasta, gavetas e cabide. Também disponíveis em outras medidas.

* Medidas sugeridas. Produtos disponíveis também em outras medidas.

Mesas

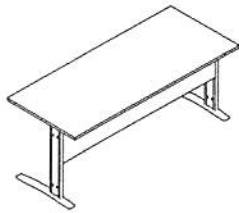

BEL-MR Mesa Reta

- | | |
|---------------------|---------------------|
| L800 x H750 x P600 | L800 x H750 x P670 |
| L1000 x H750 x P600 | L1000 x H750 x P670 |
| L1200 x H750 x P600 | L1200 x H750 x P670 |
| L1400 x H750 x P600 | L1400 x H750 x P670 |
| L1600 x H750 x P600 | L1600 x H750 x P670 |
| L1800 x H750 x P600 | L1800 x H750 x P670 |

Também disponível para complemento de Estação de Trabalho e Mesa Auxiliar 600 x 600



BEL-MR Mesa Reta Pé Painel

- | | |
|---------------------|---------------------|
| L800 x H750 x P600 | L800 x H750 x P670 |
| L1000 x H750 x P600 | L1000 x H750 x P670 |
| L1200 x H750 x P600 | L1200 x H750 x P670 |
| L1400 x H750 x P600 | L1400 x H750 x P670 |
| L1600 x H750 x P600 | L1600 x H750 x P670 |
| L1800 x H750 x P600 | L1800 x H750 x P670 |



BEL-MR Mesa de Atendimento

- | | |
|---------------------|---------------------|
| L800 x H750 x P600 | L800 x H750 x P670 |
| L1000 x H750 x P600 | L1000 x H750 x P670 |
| L1200 x H750 x P600 | L1200 x H750 x P670 |
| L1400 x H750 x P600 | L1400 x H750 x P670 |
| L1600 x H750 x P600 | L1600 x H750 x P670 |
| L1800 x H750 x P600 | L1800 x H750 x P670 |



BEL-MRC Mesa Reunião Circular

- Ø70 x H750
- Ø80 x H750
- Ø90 x H750
- Ø100 x H750
- Ø110 x H750
- Ø120 x H750

Opção de pés com 4 ou 5 hastes



BEL-MRC Mesa Reunião Pé Painel

- Ø70 x H750
- Ø80 x H750
- Ø90 x H750
- Ø100 x H750
- Ø110 x H750
- Ø120 x H750



BEL-MRC Mesa Reunião Disco

- Ø70 x H750
- Ø80 x H750
- Ø90 x H750
- Ø100 x H750
- Ø110 x H750
- Ø120 x H750

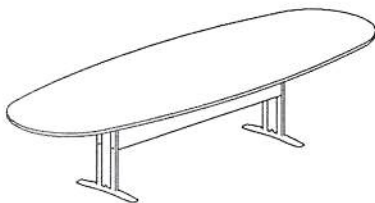

BEL-MRSO Mesa Reunião Oval

- | | |
|----------------------|----------------------|
| L1800 x H750 x P900 | L2400 x H750 x P1200 |
| L2000 x H750 x P900 | L2700 x H750 x P1200 |
| L2000 x H750 x P1200 | L3200 x H750 x P1200 |
| L2200 x H750 x P1200 | L3500 x H750 x P1200 |

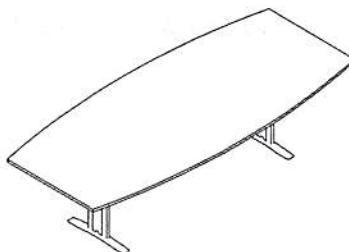

BEL-MRSO Mesa Reunião Semi-Oval

- | | |
|----------------------|----------------------|
| L1800 x H750 x P900 | L2400 x H750 x P1200 |
| L2000 x H750 x P900 | L2700 x H750 x P1200 |
| L2000 x H750 x P1200 | L3200 x H750 x P1200 |
| L2200 x H750 x P1200 | L3500 x H750 x P1200 |

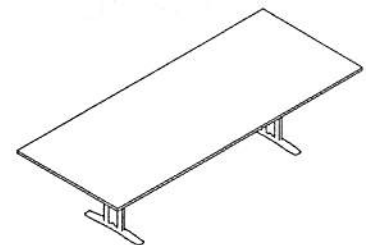

BEL-MRR Mesa Reunião Retangular

- | | |
|----------------------|----------------------|
| L1800 x H750 x P900 | L2400 x H750 x P1200 |
| L2000 x H750 x P900 | L2700 x H750 x P1200 |
| L2000 x H750 x P1200 | L3200 x H750 x P1200 |
| L2200 x H750 x P1200 | L3500 x H750 x P1200 |

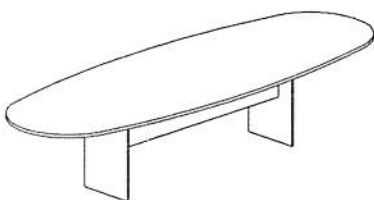

BEL-MRSO Mesa Reunião Oval

- | | |
|----------------------|----------------------|
| L1800 x H750 x P900 | L2400 x H750 x P1200 |
| L2000 x H750 x P900 | L2700 x H750 x P1200 |
| L2000 x H750 x P1200 | L3200 x H750 x P1200 |
| L2200 x H750 x P1200 | L3500 x H750 x P1200 |

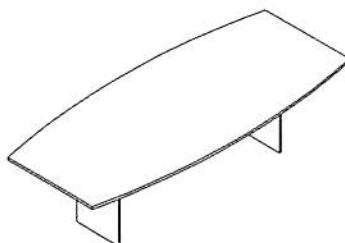

BEL-MRSO Mesa Reunião Semi-Oval

- | | |
|----------------------|----------------------|
| L1800 x H750 x P900 | L2400 x H750 x P1200 |
| L2000 x H750 x P900 | L2700 x H750 x P1200 |
| L2000 x H750 x P1200 | L3200 x H750 x P1200 |
| L2200 x H750 x P1200 | L3500 x H750 x P1200 |

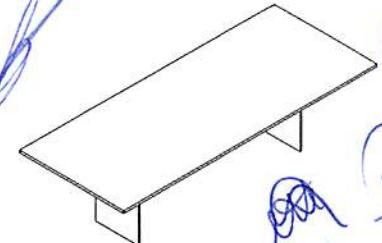

BEL-MRR Mesa Reunião Retangular

- | | |
|----------------------|----------------------|
| L1800 x H750 x P900 | L2400 x H750 x P1200 |
| L2000 x H750 x P900 | L2700 x H750 x P1200 |
| L2000 x H750 x P1200 | L3200 x H750 x P1200 |
| L2200 x H750 x P1200 | L3500 x H750 x P1200 |

Estações

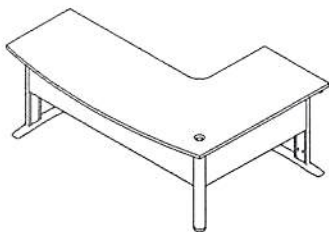

BEL-ML Estação Atendimento

1400 x 1400 x 600	1600 x 1400 x 600
1400 x 1600 x 600	1600 x 1600 x 600
1400 x 1800 x 600	1600 x 1800 x 600
1500 x 1400 x 600	1800 x 1400 x 600
1500 x 1600 x 600	1800 x 1600 x 600
1500 x 1800 x 600	1800 x 1800 x 600

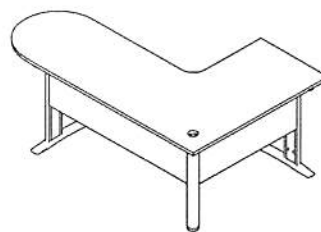

BEL-ML Estação Península

1200 x 1200 x 600	1400 x 1600 x 600
1200 x 1400 x 600	1400 x 1800 x 600
1200 x 1600 x 600	1600 x 1600 x 600
1200 x 1800 x 600	1600 x 1800 x 600
1400 x 1400 x 600	1800 x 1800 x 600

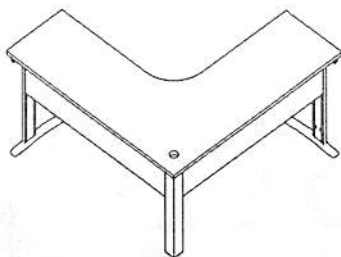

BEL-ML Estação de Trabalho

1200 x 1200 x 600	1300 x 1400 x 600	1400 x 1800 x 600
1200 x 1300 x 600	1300 x 1500 x 600	1500 x 1500 x 600
1200 x 1400 x 600	1300 x 1600 x 600	1500 x 1600 x 600
1200 x 1500 x 600	1300 x 1800 x 600	1500 x 1800 x 600
1200 x 1600 x 600	1400 x 1400 x 600	1600 x 1600 x 600
1200 x 1800 x 600	1400 x 1500 x 600	1600 x 1800 x 600
1300 x 1300 x 600	1400 x 1600 x 600	1800 x 1800 x 600

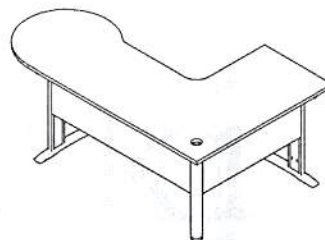

BEL-ML Gota Ø900

Gota Ø1000

Gota Ø1100

2000 x 1200 x 740	2200 x 1200 x 750	2400 x 1200 x 830
2000 x 1300 x 740	2200 x 1300 x 750	2400 x 1300 x 830
2000 x 1400 x 740	2200 x 1400 x 750	2400 x 1400 x 830
2000 x 1500 x 740	2200 x 1500 x 750	2400 x 1500 x 830
2000 x 1600 x 740	2200 x 1600 x 750	2400 x 1600 x 830

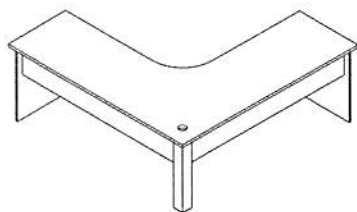

BEL-ML Estação de Trabalho Pé Painel

1200 x 1200 x 600	1400 x 1300 x 600	1600 x 1300 x 600
1200 x 1300 x 600	1400 x 1400 x 600	1600 x 1500 x 600
1200 x 1400 x 600	1400 x 1500 x 600	1600 x 1600 x 600
1200 x 1500 x 600	1400 x 1600 x 600	1600 x 1800 x 600
1200 x 1600 x 600	1400 x 1800 x 600	1800 x 1300 x 600
1200 x 1800 x 600	1500 x 1300 x 600	1800 x 1500 x 600
1300 x 1300 x 600	1500 x 1500 x 600	1800 x 1800 x 600

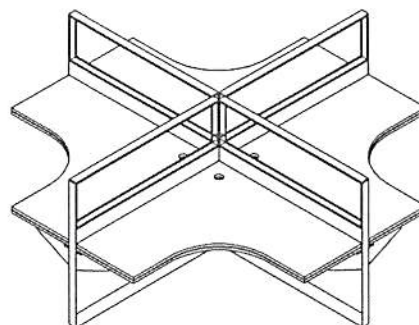

BEL-ML Estação de Trabalho Completa

1200 x 1200 x 600	1300 x 1400 x 600	1400 x 1800 x 600
1200 x 1300 x 600	1300 x 1500 x 600	1500 x 1500 x 600
1200 x 1400 x 600	1300 x 1600 x 600	1500 x 1600 x 600
1200 x 1500 x 600	1300 x 1800 x 600	1500 x 1800 x 600
1200 x 1600 x 600	1400 x 1400 x 600	1600 x 1600 x 600
1200 x 1800 x 600	1400 x 1500 x 600	1600 x 1800 x 600
1300 x 1300 x 600	1400 x 1600 x 600	1800 x 1800 x 600

Gaveteiros



BEL-GAV Gaveteiro Volante
(2 gav. normais e 1 gav. p/ pasta suspensa)
L470 x H600 x P450



BEL-GAV Gaveteiro Volante
(2 gav. p/ pasta suspensa)
L470 x H680 x P550

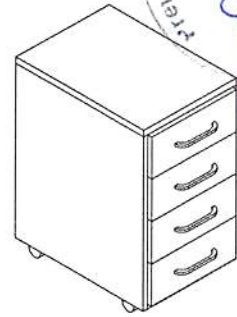

BEL-GAV Gaveteiro Volante
(4 gav. normais)
L350 x H600 x P450
L400 x H600 x P450



BEL-GAV Gaveteiro Volante
(5 gav. normais)
L400 x H680 x P450

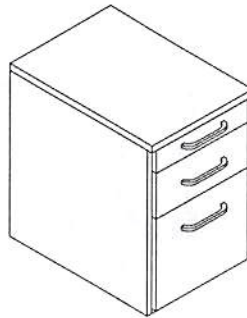

BEL-GAF Gaveteiro Pedestal
(2 gav. normais e 1 gav. p/ pasta suspensa)
L400 x H600 x P450
L470 x H600 x P500

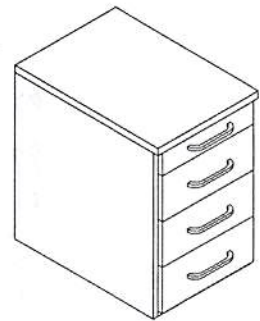

BEL-GAF Gaveteiro Pedestal
(4 gav. normais)
L400 x H600 x P450
L470 x H600 x P50

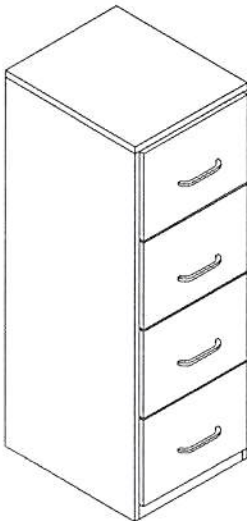

BEL-GAF Arquivo 4 Gavetas
L470 x H1340 x P550

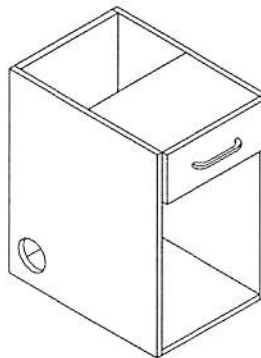

BEL-GAF Gaveteiro Pedestal CPU
L330 x H705 x P580

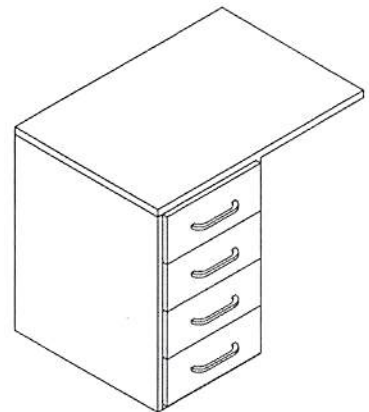

BEL-GAF Gaveteiro Lateral Extensão
L800 x H737 x P600
L1000 x H737 x P600

[Handwritten signatures and initials in blue ink]

* Opcional com rodízio, base metálica, fechaduras e gavetas em metal
* Medidas sugeridas. Produtos disponíveis também em outras medidas



Fotos e imagens retiradas de:
www.belniakimoveis.com.br;
e
Arquivo pessoal da empresa

Araucária, 18 de maio de 2015.



Pedro Amilton Belniaki
Sócio Diretor

BELNIAKI & BELNIAKI-EPP
CNPJ: 03.149.113/0001-41
INSC. EST. 90190264-07
RUA PEDRO EUSÉBIO DE LEMOS, 109
CEP 83700-970 - ARAUCÁRIA-PR.

Kriciele Jankowski Terezio
ESCREVENTE

TABELIONATO PIMPÃO
Marcella Diedrichs Pimpao Muller
Tabela Substituta Designada
Fone: (41) 3642-1133
Araucaria - Parana

Reconheço a(s) firma(s)
Supra-assinada(s) de:
[97aCy0333]-PEDRO AMILTON BELNIAKI.....
por SEMELHANÇA.
Em testemunho da verdade.
Araucária, 18 de Maio de 2015

KRICIELE JANKOVSKI TEREZIO
ESCREVENTE

LS
FUNARPEN - SELO DIGITAL
159716 . s28wj . 2y01C - s2jMS . Cpbs
Valide esse selo em:
<http://funarpen.com.br>

Razão Social : Belniaki & Belniaki Ltda. EPP
CNPJ: 03.149.113/0001-41 Inscr. Estadual : 901.90264/07
Rua: Pedro Eusébio de Lemos N°109 – Araucária – PR
CEP: 83.700-970 e-mail: belniakimoveis@yahoo.com.br Fone: (41) 3642-2247 / Fax: (41) 3642-2247
Site: www.belniakimoveis.com.br



ESTADO DE SANTA CATARINA
PREFEITURA MUNICIPAL DE IRINEOPOLIS

CNPJ: 83.102.558/0001-05 Telefone: 47-6251111
RUA PARANA, 200
C.E.P.: 89440-000 - Irineópolis

15 874 834/0001-01

**IRMÃOS PACHECO COMÉRCIO
E SERVIÇO LTDA.**

RUA SANTO ANTÔNIO, 883 - CASA
JARDIM HANTSCHER - CEP 89295-000

RIO NEGRINHO - SANTA CATARINA

PREGÃO PRESENCIAL

Nº.: 12/2015 - PR

Processo Administrativo: 21/2015
Processo Licitatório: 21/2015
Data do Processo: 29/04/2015

Folha: 1/31

Fornecedor: **IRMÃOS PACHECO COMÉRCIO E SERVIÇOS LTDA ME**

Endereço: JOÃO ZIPPERER 209 FUNDOS SALA B - Bairro: INDUSTRIAL NORTE

Cidade: RIO NEGRINHO UF: SC CEP: 89295-000

CNPJ: 15.874.834/0001-01 Inscrição Estadual: 256767700

Telefone: 4736444708

Item	Quantidade	Unid.	Especificação do Material	Preço Máximo	Marca	Descto.	Preço Unitário	Preço Total
1	12,00	UN	ARMARIO 09 NICHOS COM 09 CAIXAS: Armário com nove nichos e com 09 caixas organizadoras, confeccionado em MDF 15 mm cor a escolher, acabamento das bordas em perfil PVC 2 mm colado com hot-melt. Base metálica em tubo 20 X 20 chapa 18 (1.2 mm) com rodas de silicone para locomoção. Medidas mínimas: 950 X 950 X 450 mm.	0,00	BELNIAKI	0,0000	680,00	8.160,00
2	18,00	UN	ARMARIO 12 NICHOS COM 12 CAIXAS: Armário com doze nichos e com 12 caixas organizadoras, confeccionado em MDF 15 mm cor a escolher, acabamento das bordas em perfil PVC 2 mm colado com hot-melt. Base metálica em tubo 20 X 20 chapa 18 (1.2 mm) com rodas de silicone para locomoção. Medidas mínimas: 950 X 113 X 450 mm.	0,00	BELNIAKI	0,0000	792,00	14.256,00
3	16,00	UN	ARMARIO BAIXO QUATRO NICHOS: Armário baixo com quatro nichos confeccionado em MDF 15 mm cor a escolher, acabamento das bordas em perfil PVC 2 colado com hot-melt. Base metálica em tubo 20 X 20 chapa 18 (1.2 mm) com 04 reguladores de nível acoplados com rebite metálico rosca M6. Medidas mínimas: 740 X 1350 X 450 cm.	0,00	BELNIAKI	0,0000	380,00	6.080,00
4	1,00	UN	ARMÁRIO COM 32 NICHOS: Com portas e chave em cada porta, confeccionado em MDF 25 mm cor branca, medindo cada nicho 48 cm de largura x 56 cm de altura e 45 cm de profundidade. Com 8 nichos na largura e quatro nichos na altura. Corpo do armário em MDF de 25mm revestido nos 02 lados, na cor branca, com fitas de bordas em PS alto impacto, com no mínimo 18 pés de alumínio de 50 x50, com 10 cm de altura. Fundo do armário em MDF de 12 mm, com chave nas portas.	0,00		0,0000	0,00	0,00

RIO NEGRINHO, 18 de Maio de 2015

IRMÃOS PACHECOS COM. E SERVIÇO LTDA.

Sidnei Pacheco

Representante/Procurador

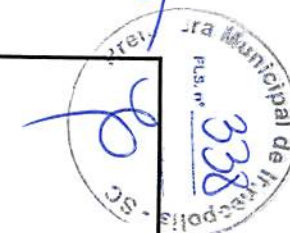

RESEARCH AND DEVELOPMENT

1800 222-0000 • 222-0000

1800 222-0000 • 222-0000

1800 222-0000 • 222-0000

1800 222-0000 • 222-0000



**ESTADO DE SANTA CATARINA
PREFEITURA MUNICIPAL DE IRINEOPOLIS**

CNPJ: 83.102.558/0001-05 Telefone: 47-6251111
RUA PARANA, 200
C.E.P.: 89440-000 - Irineópolis

**PREGÃO PRESENCIAL
Nº: 12/2015 - PR**

Processo Administrativo: 21/2015
Processo Licitatório: 21/2015
Data do Processo: 29/04/2015

Folha: 2/31

Fornecedor: **IRMÃOS PACHECO COMÉRCIO E SERVIÇOS LTDA ME**

Endereço: JOÃO ZIPPERER 209 FUNDOS SALA B - Bairro: INDUSTRIAL NORTE

Cidade: RIO NEGRINHO UF: SC CEP: 89295-000

CNPJ: 15.874.834/0001-01 Inscrição Estadual: 256767700

Telefone: 4736444708

Item	Quantidade	Unid.	Especificação do Material	Preço Máximo	Marca	Desccto.	Preço Unitário	Preço Total
5	15,00	UN	ARMÁRIO 02 PORTAS: Com 04 Prateleiras Internas. Dimensões: 800x475x1600mm. Cor a escolher. Características: Corpo confeccionado em chapa de MDF ou MDP contínuo, revestido com filme melamínico texturizado de baixa pressão nas duas faces, COR CINZA, com 25mm de espessura para o tempo e 18mm para o fundo vertical e demais partes. Portas cor a definir. Fita de bordo para o revestimento e acabamento das bordas planas do MDF/MDP, confeccionada em fita de PVC na cor e padrão do revestimento, com resistência a impactos e termicamente estável. Fixada ao substrato pelo processo de colagem com adesivo hotmelt. Com 2mm de espessura para o tempo e 1mm para as demais partes. Sistema de fixação por meio de tambor de giro confeccionado em ZAMAK com Ø15mm, parafuso de montagem rápida M6, do mesmo material, e tampas plásticas de acabamento confeccionadas em polietileno Ø18mm. Pinos plásticos para apoio e sustentação das prateleiras com Ø6mm confeccionados em polipropileno com encaixe resistente e respectivas furações nas laterais para regulagem de altura. Dobradiças confeccionadas em ZAMAK com abertura em ângulo de 270°, proteção para remoção involuntária e ajuste de altura (+2mm/-2mm). Sistema de chaveamento com aplicação frontal. Composto por cilindro com corpo de Ø17x23mm, com abas para fixação e acabamento cromado e chave com capa plástica escamoteável dupla face, com rotação de 180°. Trinco do tipo gangorra fixado à porta esquerda. Puxadores do tipo perfil, com seção transversal medindo 18x35mm, situados no topo superior no mesmo plano das frentes das portas de forma que não fiquem salientes. Sem arestas vivas, garantindo maior segurança ao usuário. Confeccionados em alumínio extrudado com acabamento acetinado, fixados por meio de encaixe com sistema isento de sulcos ou cola de forma que nenhum parafuso permaneça aparente após a montagem do conjunto mesmo se observado pela parte interna do	0,00	BELNIAKI	0,0000	630,00	9.450,00

RIO NEGRINHO, 18 de Maio de 2015

IRMÃOS PACHECOS COM. E SERVIÇO LTDA.

Sidnei Pacheco
Representante/Procurador



**ESTADO DE SANTA CATARINA
PREFEITURA MUNICIPAL DE IRINEOPOLIS**

CNPJ: 83.102.558/0001-05 Telefone: 47-6251111
RUA PARANA, 200
C.E.P.: 89440-000 - Irineópolis

**PREGÃO PRESENCIAL
Nº.: 12/2015 - PR**

Processo Administrativo: 21/2015
Processo Licitatório: 21/2015
Data do Processo: 29/04/2015

Folha: 3/31

Fornecedor: **IRMÃOS PACHECO COMÉRCIO E SERVIÇOS LTDA ME**

Endereço: **JOÃO ZIPPERER 209 FUNDOS SALA B - Bairro: INDUSTRIAL NORTE**

Cidade: **RIO NEGRINHO UF: SC CEP: 89295-000**

CNPJ: **15.874.834/0001-01** Inscrição Estadual: 256767700

Telefone: 4736444708

Item	Quantidade	Unid.	Especificação do Material	Preço Máximo	Marca	Descto.	Preço Unitário	Preço Total
------	------------	-------	---------------------------	--------------	-------	---------	----------------	-------------

móvel. Com tampas laterais planas de fechamento, confeccionadas em ZAMAK no mesmo padrão de acabamento, fixadas nos topos do perfil por meio de encaixe resistente. Base de sustentação confeccionada em tubo de aço AISI 1020 com seção quadrada de 20x20mm e 1,2mm de espessura. Sapatas niveladoras com base confeccionada em polipropileno injetado, medindo aproximadamente 30mm de diâmetro, fixada a estrutura por meio de barra rosca de 5/16" x 1", perfazendo uma altura de 15mm do piso após sua instalação. Acabamento das estruturas de aço em pintura eletrolítica a pó com resina a base de epóxi e poliéster. O móvel deste item deverá possuir certificado de conformidade com a norma ABNT NBR 13961:2010, devendo ser apresentado junto com a proposta, emitido por órgão certificador de produtos acreditado pelo INMETRO. Tolerâncias dimensionais serão aceitas variações de até 5% para mais e para menos. As espessuras de materiais especificados são as mínimas aceitáveis, podendo ser considerados também produtos que possuam estruturas mais encorpadas confeccionadas com materiais de espessuras maiores.



IRMÃOS PACHECOS COM. E SERVIÇO LTDA.

Sidnei Pacheco
Representante/Procurador

RIO NEGRINHO, 18 de Maio de 2015

AMERICAN CYCLOPS COMPANY



**ESTADO DE SANTA CATARINA
PREFEITURA MUNICIPAL DE IRINEOPOLIS**

CNPJ: 83.102.558/0001-05 Telefone: 47-6251111
RUA PARANA, 200
C.E.P.: 89440-000 - Irineópolis

**PREGÃO PRESENCIAL
Nº.: 12/2015 - PR**

Processo Administrativo: 21/2015
Processo Licitatório: 21/2015
Data do Processo: 29/04/2015

Folha: 4/31

Fornecedor: **IRMÃOS PACHECO COMÉRCIO E SERVIÇOS LTDA ME**
Endereço: JOÃO ZIPPERER 209 FUNDOS SALA B - Bairro: INDUSTRIAL NORTE
Cidade: RIO NEGRINHO UF: SC CEP: 89295-000
CNPJ: 15.874.834/0001-01 Inscrição Estadual: 256767700

Telefone: 4736444708

Item	Quantidade	Unid.	Especificação do Material	Preço Máximo	Marca	Descto.	Preço Unitário	Preço Total
6	4,00	UN	ARMÁRIO 03 PORTAS: Com 04 Prateleiras Internas. Dimensões: 1200x475x1600mm. Cor a escolher. Características: Corpo confeccionado em chapa de MDP contínuo, revestido com filme melamínico texturizado de baixa pressão nas duas faces, com 25mm de espessura para o tampo e 18mm para o fundo vertical e demais partes. Fita de bordo para o revestimento e acabamento das bordas planas do MDP, confeccionada em fita de PVC na cor e padrão do revestimento, com resistência a impactos e termicamente estável. Fixada ao substrato pelo processo de colagem com adesivo hotmelt. Com 2mm de espessura para o tampo e 1mm para as demais partes. Sistema de fixação por meio de tambor de giro confeccionado em ZAMAK com Ø15mm, parafuso de montagem rápida M6, do mesmo material, e tampas plásticas de acabamento confeccionadas em polietileno Ø18mm. Pinos plásticos para apoio e sustentação das prateleiras com Ø6mm confeccionados em polipropileno com encaixe resistente e respectivas furações nas laterais para regulagem de altura. Dobradiças confeccionadas em ZAMAK com abertura em ângulo de 270°, proteção para remoção involuntária e ajuste de altura (+2mm/-2mm). Sistema de chaveamento do tipo Cremona, com fechadura posicionada no puxador e duas hastes verticais de travamento. Puxadores do tipo perfil, com secção transversal medindo 18x35mm, situados no topo superior no mesmo plano das frentes das portas de forma que não fiquem salientes. Sem arestas vivas, garantindo maior segurança ao usuário. Confeccionados em alumínio extrudado com acabamento acetinado, fixados por meio de encaixe com sistema isento de sulcos ou cola de forma que nenhum parafuso permaneça aparente após a montagem do conjunto mesmo se observado pela parte interna do móvel. Com tampas laterais planas de fechamento, confeccionadas em ZAMAK no mesmo padrão de acabamento. fixadas nos topos do perfil por meio de encaixe resistente.	0,00	BELNIAKI	0,0000	988,00	3.952,00

RIO NEGRINHO, 18 de Maio de 2015

IRMÃOS PACHECOS COM. E SERVIÇO LTDA.

Sidnei Pacheco
Representante/Procurador

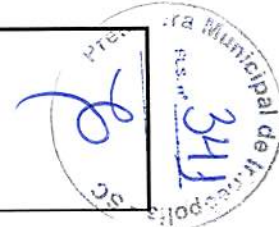

**ESTADO DE SANTA CATARINA
PREFEITURA MUNICIPAL DE IRINEÓPOLIS**

CNPJ: 83.102.558/0001-05 Telefone: 47-6251111

RUA PARANA, 200

C.E.P.: 89440-000 - Irineópolis

**PREGÃO PRESENCIAL
Nº.: 12/2015 - PR**

Processo Administrativo: 21/2015

Processo Licitatório: 21/2015

Data do Processo: 29/04/2015

Folha: 5/31

Fornecedor: **IRMÃOS PACHECO COMÉRCIO E SERVIÇOS LTDA ME**

Endereço: JOÃO ZIPPERER 209 FUNDOS SALA B - Bairro: INDUSTRIAL NORTE

Cidade: RIO NEGRINHO UF: SC CEP: 89295-000

CNPJ: 15.874.834/0001-01 Inscrição Estadual: 256767700

Telefone: 4736444708

Item	Quantidade	Unid.	Especificação do Material	Preço Máximo	Marca	Descto.	Preço Unitário	Preço Total
------	------------	-------	---------------------------	--------------	-------	---------	----------------	-------------

Base de sustentação confeccionada em tubo de aço AISI 1020 com seção quadrada de 20x20mm e 1,2mm de espessura. Sapatas niveladoras com base confeccionada em polipropileno injetado, medindo aproximadamente 30mm de diâmetro, fixada a estrutura por meio de barra rosçada de 5/16" x 1", perfazendo uma altura de 15mm do piso após sua instalação. Tratamento superficial: Deve conferir aos componentes uma resistência mínima à corrosão de 240 horas em ensaios de Salt spray (Névoa Salina) e espessura mínima final da pintura eletrolítica a pó com resina a base de epóxi e poliéster. O móvel deste item deverá possuir certificado de conformidade com a norma ABNT NBR 13961:2010, devendo ser apresentado junto com a proposta, emitido por órgão certificador de produtos acreditado pelo INMETRO. Tolerâncias dimensionais serão aceitas variações de até 5% para mais e para menos. As espessuras de materiais especificados são as mínimas aceitáveis, podendo ser considerados também produtos que possuam estruturas mais encorpadas confeccionadas com materiais de espessuras maiores.



IRMÃOS PACHECOS COM. E SERVIÇO LTDA.

Sidnei Pacheco

Representante/Procurador

RIO NEGRINHO, 18 de Maio de 2015

1950-1951
1952-1953
1954-1955
1956-1957
1958-1959
1960-1961
1962-1963
1964-1965
1966-1967
1968-1969
1970-1971
1972-1973
1974-1975
1976-1977
1978-1979
1980-1981
1982-1983
1984-1985
1986-1987
1988-1989
1990-1991
1992-1993
1994-1995
1996-1997
1998-1999
2000-2001
2002-2003
2004-2005
2006-2007
2008-2009
2010-2011
2012-2013
2014-2015
2016-2017
2018-2019
2020-2021
2022-2023
2024-2025



ESTADO DE SANTA CATARINA
PREFEITURA MUNICIPAL DE IRINEOPOLIS

CNPJ: 83.102.558/0001-05 Telefone: 47-6251111
 RUA PARANA, 200
 C.E.P.: 89440-000 - Irineópolis

PREGÃO PRESENCIAL
Nº.: 12/2015 - PR

Processo Administrativo: 21/2015
 Processo Licitatório: 21/2015
 Data do Processo: 29/04/2015

Folha: 6/31

Fornecedor: **IRMÃOS PACHECO COMÉRCIO E SERVIÇOS LTDA ME**

Endereço: JOÃO ZIPPERER 209 FUNDOS SALA B - Bairro: INDUSTRIAL NORTE

Cidade: RIO NEGRINHO UF: SC CEP: 89295-000

CNPJ: 15.874.834/0001-01 Inscrição Estadual: 256767700

Telefone: 4736444708

Item	Quantidade	Unid.	Especificação do Material	Preço Máximo	Marca	Descto.	Preço Unitário	Preço Total
7	4,00	UN	BALCÃO 02 PORTAS, 01 PRATELEIRA INTERNA E 05 GAVETAS: Dimensões: 1300 x 475 x 740mm mm. Cor a escolher. Características: Corpo confeccionado em chapa de MDP contínuo, revestido com filme melamínico texturizado de baixa pressão nas duas faces, com 25mm de espessura para o tampo e 18mm para o fundo vertical e demais partes. Fita de bordo para o revestimento e acabamento das bordas planas do MDP, confeccionada em fita de PVC na cor e padrão do revestimento, com resistência a impactos e termicamente estável. Fixada ao substrato pelo processo de colagem com adesivo hotmelt. Com 2mm de espessura para o tampo e 1mm para as demais partes. Sistema de fixação por meio de tambor de giro confeccionado em ZAMAK com Ø15mm, parafuso de montagem rápida M6, do mesmo material, e tampas plásticas de acabamento confeccionadas em polietileno Ø18mm. Pinos plásticos para apoio e sustentação das prateleiras com Ø6mm confeccionados em polipropileno com encaixe resistente e respectivas furações nas laterais para regulagem de altura. Corrediças fabricadas em chapa de aço estampada com pintura epóxi na cor preta, com 400 mm de comprimento e roldanas de nylon. Fixadas no corpo por meio de parafusos auto atarraxantes. Fundo das gavetas confeccionado em chapa dura com 3mm de espessura. Dobradiças confeccionadas em ZAMAK com abertura em ângulo de 270°, proteção para remoção involuntária e ajuste de altura (+2mm/-2mm). Sistema de chaveamento com aplicação frontal/lateral. Composto por cilindro com corpo de Ø17x23mm, com abas para fixação e acabamento cromado e chave com capa plástica escamoteável dupla face, com rotação de 180°. Puxadores do tipo perfil, com secção transversal medindo 18x35mm, situados no topo superior no mesmo plano das frentes das gavetas/portas de forma que não fiquem salientes. Sem arestas vivas, garantindo maior segurança ao usuário. Confeccionados em alumínio extrudado com acabamento	0,00	BELNIAKI	0,0000	750,00	3.000,00

RIO NEGRINHO, 18 de Maio de 2015

IRMÃOS PACHECOS COM. E SERVIÇO LTDA.

Sidnei Pacheco
 Representante/Procurador



1964



**ESTADO DE SANTA CATARINA
PREFEITURA MUNICIPAL DE IRINEOPOLIS**

CNPJ: 83.102.558/0001-05 Telefone: 47-6251111
 RUA PARANA, 200
 C.E.P.: 89440-000 - Irineópolis

**PREGÃO PRESENCIAL
Nº.: 12/2015 - PR**

Processo Administrativo: 21/2015
 Processo Licitatório: 21/2015
 Data do Processo: 29/04/2015

Folha: 7/31

Fornecedor: **IRMÃOS PACHECO COMÉRCIO E SERVIÇOS LTDA ME**
 Endereço: JOÃO ZIPPERER 209 FUNDOS SALA B - Bairro: INDUSTRIAL NORTE
 Cidade: RIO NEGRINHO UF: SC CEP: 89295-000
 CNPJ: 15.874.834/0001-01 Inscrição Estadual: 256767700
 Telefone: 4736444708

Item	Quantidade	Unid.	Especificação do Material	Preço Máximo	Marca	Desccto.	Preço Unitário	Preço Total
------	------------	-------	---------------------------	--------------	-------	----------	----------------	-------------

acetinado, fixados por meio de encaixe com sistema isento de sulcos ou cola de forma que nenhum parafuso permaneça aparente após a montagem do conjunto mesmo se observado pela parte interna do móvel. Com tampas laterais planas de fechamento, confeccionadas em ZAMAK no mesmo padrão de acabamento, fixadas nos topos do perfil por meio de encaixe resistente. Base de sustentação confeccionada em tubo de aço AISI 1020 com seção quadrada de 20x20mm e 1,2mm de espessura. Sapatas niveladoras com base confeccionada em polipropileno injetado, medindo aproximadamente 30mm de diâmetro, fixada a estrutura por meio de barra rosçada de 5/16" x 1", perfazendo uma altura de 15mm do piso após sua instalação. Acabamento das estruturas de aço em pintura eletrostática a pó com resina a base de epóxi e poliéster. O móvel deste item deverá possuir certificado de conformidade com a norma ABNT NBR 13961:2010, devendo ser apresentado junto com a proposta, emitido por órgão certificador de produtos acreditado pelo INMETRO. Tolerâncias dimensionais serão aceitas variações de até 5% para mais e para menos. As espessuras de materiais especificados são as mínimas aceitáveis, podendo ser considerados também produtos que possuam estruturas mais encorpadas confeccionadas com materiais de espessuras maiores.



IRMÃOS PACHECOS COM. E SERVIÇO LTDA.

Sidnei Pacheco
 Representante/Procurador

RIO NEGRINHO, 18 de Maio de 2015

ESTADO DE SANTA CATARINA
PREFEITURA MUNICIPAL DE IRINEOPOLIS

CNPJ: 83.102.558/0001-05 Telefone: 47-6251111
RUA PARANA, 200
C.E.P.: 89440-000 - Irineópolis

PREGÃO PRESENCIAL
Nº.: 12/2015 - PR

Processo Administrativo: 21/2015
Processo Licitatório: 21/2015
Data do Processo: 29/04/2015

Folha: 8/31

Fornecedor: **IRMÃOS PACHECO COMÉRCIO E SERVIÇOS LTDA ME**

Endereço: JOÃO ZIPPERER 209 FUNDOS SALA B - Bairro: INDUSTRIAL NORTE

Cidade: RIO NEGRINHO UF: SC CEP: 89295-000

CNPJ: 15.874.834/0001-01

Inscrição Estadual: 256767700

Telefone: 4736444708

Item	Quantidade	Unid.	Especificação do Material	Preço Máximo	Marca	Descto.	Preço Unitário	Preço Total
8	9,00	UN	CONJUNTO ESCOLAR PARA PROFESSOR, composto de (01 CADEIRA + 01 CARTEIRA), modelo FNDE CJP-01. Características: Mesa, Tampo em MDP ou MDF, com espessura de 18 mm, revestido na face superior em laminado melamínico de alta pressão, 0,8 mm de espessura, acabamento texturizado, na cor CINZA, cantos arredondados. Revestimento na face inferior em chapa de balanceamento (contra-placa fenólica) de 0,6 mm. Aplicação de porcas garra com rosca métrica M6 e comprimento 10 mm. Pannel frontal em MDP ou MDF, com espessura de 18 mm, revestido nas duas faces em laminado melamínico de baixa pressão - BP, acabamento frost, na cor CINZA. Topos do tampo e do pannel frontal encabeçados com fita de bordo em PVC (cloreto de polivinila) com primer, acabamento texturizado na cor CINZA, colada com adesivo "HotMelting". Dimensões nominais de 22 mm (largura) x 3 mm (espessura), com tolerância de + ou - 0,5 mm para espessura. Estrutura composta de: - montantes verticais confeccionados em tubo de aço carbono laminado a frio, com costura, secção oblonga de 29 mm x 58 mm, em chapa 16 (1,5 mm). - travessa superior confeccionada em tubo de aço carbono laminado a frio, com costura, curvado em formato de "C", com secção circular de Ø = 31,75mm (1 1/4"), em chapa 16 (1,5mm). - pés confeccionados em tubo de aço carbono laminado a frio, com costura, secção circular de Ø = 38mm (1 1/2"), em chapa 16 (1,5mm). - travessa longitudinal confeccionada em tubo de aço carbono laminado a frio, com costura, secção semi-oblonga de 25 x 60 mm, em chapa 16 (1,5 mm). Fixação do tampo à estrutura através de porcas garra e parafusos com rosca métrica M6, Ø 6,0 mm, comprimento 47 mm (+ou- 2 mm), cabeça panela ou oval, fenda Phillips. Fixação do pannel à estrutura através de parafusos auto atarraxantes 3/16" x 5/8", zincados. Aletas de fixação do pannel confeccionadas em chapa de aço carbono em chapa 14 (1,9 mm). estampadas. Fixação das sapatas (frontal e posterior) aos pés	0,00		0,0000	0,00	0,00

RIO NEGRINHO, 18 de Maio de 2015

IRMÃOS PACHECOS COM. E SERVIÇO LTDA.

Sidnei Pacheco
Representante/Procurador



1950



**ESTADO DE SANTA CATARINA
PREFEITURA MUNICIPAL DE IRINEOPOLIS**

CNPJ: 83.102.558/0001-05 Telefone: 47-6251111
RUA PARANA, 200
C.E.P.: 89440-000 - Irineópolis

**PREGÃO PRESENCIAL
Nº.: 12/2015 - PR**

Processo Administrativo: 21/2015
Processo Licitatório: 21/2015
Data do Processo: 29/04/2015

Folha: 9/31

Fornecedor: **IRMÃOS PACHECO COMÉRCIO E SERVIÇOS LTDA ME**

Endereço: **JOÃO ZIPPERER 209 FUNDOS SALA B - Bairro: INDUSTRIAL NORTE**

Cidade: **RIO NEGRINHO UF: SC CEP: 89295-000**



CNPJ: **15.874.834/0001-01**

Inscrição Estadual: 256767700

Telefone: 4736444708

Item	Quantidade	Unid.	Especificação do Material	Preço Máximo	Marca	Desccto.	Preço Unitário	Preço Total
------	------------	-------	---------------------------	--------------	-------	----------	----------------	-------------

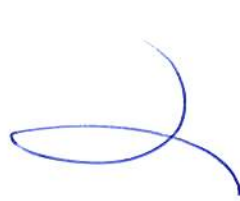
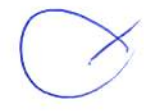
através de rebites de "repuxo", Ø 4,8 mm, comprimento 12 mm. Ponteiras e sapatas em polipropileno copolímero virgem e sem cargas, injetadas na cor CINZA, fixadas à estrutura através de encaixe. Dimensões, design e acabamento conforme projeto. Nas partes metálicas deve ser aplicado tratamento antiferruginoso que assegure resistência à corrosão em câmara de névoa salina de no mínimo 300 horas. Pintura dos elementos metálicos em tinta em pó híbrida Epóxi / Poliéster, eletrostática, brilhante, polimerizada em estufa, espessura mínima de 40 micrometros na cor CINZA. Dimensões acabadas Mesa: Largura: 650 mm x Comprimento x 1200 mm x Espessura: 19,4 mm; Altura: 760 mm. Dimensões acabadas Painei Frontal: Comprimento: 1119 mm x Espessura: 18 mm; Altura: 250 mm. Com tolerância de até + 2 mm para largura e comprimento e +/- 0,6 mm para espessura. CADEIRA, Assento e encosto em polipropileno copolímero virgem e sem cargas, injetados, moldados anatomicamente, pigmentados na cor CINZA. Estrutura em tubo de aço carbono laminado a frio, com costura, Ø 20,7 mm, em chapa 14 (1,9 mm). Fixação do assento e encosto injetados à estrutura através de rebites de "repuxo", Ø 4,8 mm, comprimento 12 mm. Ponteiras e sapatas em polipropileno copolímero virgem e sem cargas, injetadas na cor CINZA, fixadas à estrutura através de encaixe e pino expansor. Nas partes metálicas deve ser aplicado tratamento antiferruginoso que assegure resistência à corrosão em câmara de névoa salina de no mínimo 300 horas. Pintura dos elementos metálicos em tinta em pó híbrida Epóxi / Poliéster, eletrostática, brilhante, polimerizada em estufa, espessura mínima 40 micrometros, na cor CINZA. Dimensões acabadas Cadeira: Assento - Largura: 400 x Comprimento 430 mm Encosto - Largura: 396 x Comprimento 200 mm Altura final chão até o assento: 460 mm com variação (+ou-10 mm).

RIO NEGRINHO, 18 de Maio de 2015

IRMÃOS PACHECOS COM E SERVIÇO LTDA.



Sidnei Pacheco
Representante/Procurador

UNIVERSITY OF CALIFORNIA LIBRARY

**ESTADO DE SANTA CATARINA
PREFEITURA MUNICIPAL DE IRINEOPOLIS**

CNPJ: 83.102.558/0001-05 Telefone: 47-6251111
RUA PARANA, 200
C.E.P.: 89440-000 - Irineópolis

**PREGÃO PRESENCIAL
Nº.: 12/2015 - PR**

Processo Administrativo: 21/2015
Processo Licitatório: 21/2015
Data do Processo: 29/04/2015

Folha: 10/31

Fornecedor: **IRMÃOS PACHECO COMÉRCIO E SERVIÇOS LTDA ME**

Endereço: **JOÃO ZIPPERER 209 FUNDOS SALA B - Bairro: INDUSTRIAL NORTE**

Cidade: **RIO NEGRINHO UF: SC CEP: 89295-000**

CNPJ: **15.874.834/0001-01** Inscrição Estadual: 256767700

Telefone: 4736444708

Item	Quantidade	Unid.	Especificação do Material	Preço Máximo	Marca	Desccto.	Preço Unitário	Preço Total
9	5,00	UN	MESA REFEIÇÃO MATERNAL 05 LUGARES: Mesa com tampo confeccionado multilaminado de madeira MDF 18 mm de espessura, revestido na face superior em laminado melamínico de baixa pressão na cor ovo. Bordas longitudinais com acabamento em PVC ergosoft, tipo post-forming 180°, flexível colorido. Formato do tampo arredondado modelo tipo aquarela medindo 1350x1840, com curvatura interna na parte frontal do tampo de 35°, permitindo uma melhor aproximação do professor. Com 05 assentos retangular medindo 290x360 com bordas arredondadas, acabamento em PVC ergosoft tipo post-forming flexível colorido, com distanciamento entre eles de 31cm, dentro dos padrões de ergonomia. Em cada vão deverá conter uma cadeira. Assento e encosto confeccionado em compensado multi laminado de 6 mm, monobloco, estofada com espuma soft D 35 , acabamento em PVC modelo Francis colorido, revestida em courissimo com superfície em resina de PVC, com base 50% poliéster e 50% algodão de alta resistência , permitindo uma melhor manutenção de limpeza contra líquidos . Deverão conter para cada assento um cinto de ficção, confeccionado em cadarço de nylon 30 mm, permitindo que a criança permaneça acomodado de forma correta na cadeira. Estrutura de sustentação das cadeiras confeccionada em tubo de aço industrial ATC 1010/1020, com secção retangular 16x30, com espessura 1.50 mm Estrutura da mesa em tubo de aço industrial ATC 1010/1020, com secção circular 2", com espessura 1.20 mm, Topos de fechamento da tubulação com ponteiros acopladas em polipropileno 100% injetadas, com deslizadores, e regulagem de altura. Acabamento com banho desengraxante a quente e tratamento antiferruginoso de proteção. Pintura com tinta epóxi pó, híbrida, eletrostática, na cor prata ou ovo, polimerizada em estufa a 180° C, com espessura mínima da película de 40 microns.Soldagem: os componentes que formam o conjunto deverão ser lioados entre si	0,00		0,0000	0,00	0,00

RIO NEGRINHO, 18 de Maio de 2015

IRMÃOS PACHECOS COM. E SERVIÇO LTDA

Sidnei Pacheco
Representante/Procurador



**ESTADO DE SANTA CATARINA
PREFEITURA MUNICIPAL DE IRINEÓPOLIS**

CNPJ: 83.102.558/0001-05 Telefone: 47-6251111
RUA PARANA, 200
C.E.P.: 89440-000 - Irineópolis

**PREGÃO PRESENCIAL
Nº.: 12/2015 - PR**

Processo Administrativo: 21/2015
Processo Licitatório: 21/2015
Data do Processo: 29/04/2015

Folha: 11/31

Fornecedor: **IRMÃOS PACHECO COMÉRCIO E SERVIÇOS LTDA ME**
Endereço: JOÃO ZIPPERER 209 FUNDOS SALA B - Bairro: INDUSTRIAL NORTE
Cidade: RIO NEGRINHO UF: SC CEP: 89295-000
CNPJ: 15.874.834/0001-01 Inscrição Estadual: 256767700

Telefone: 4736444708

Item	Quantidade	Unid.	Especificação do Material	Preço Máximo	Marca	Desccto.	Preço Unitário	Preço Total
10	40,00	UN	através de solda pelo processo MIG. Cor das cadeiras e PVC de acabamento: 01 amarela, 01 verde, 01 vermelha, 01 azul e 01 laranja. CAMA INFANTIL PORTÁTIL COM ESTRUTURA DE METAL: Confeccionada em tecido vazado 100% poliéster de alta resistência, revestido com PVC, com tratamentos anti-UV, anti-fungo e anti-cloro, selado a quente e costurado, lavável, empilhável, com capacidade até 80kg. Estrutura confeccionada com tubos/hastes de alumínio redondos, sendo 02 longitudinais e 02 transversais, encaixados lateralmente dentro da borda costurada do tecido e nas extremidades em pés de plástico. Pés moldados em polipropileno, fosco com 3mm de espessura e extremidades arredondadas. Cor a definir, laranja ou azul. Dimensões: 1340x575x150mm.	0,00		0,0000	0,00	0,00
11	9,00	UN	QUADRO BRANCO: Medidas mínimas 900 x 1200 Mm. Tipo lousa magnética vertical ou horizontal com moldura flip (abertura frontal) em alumínio anodizado natural fosco, frisado, vista de 20 x 19 mm profundidade própria para facilitar trocas do conteúdo interno, fundo do quadro confeccionado em Eucatex 10mm. Dimensões: altura 90 cm, largura 1,20 mt.	0,00		0,0000	0,00	0,00
12	4,00	UN	QUADRO MURAL DE FELTRO: Quadros com moldura em alumínio anodizado natural fosco, frisado, vista de 20x19mm profundidade, fundo do quadro confeccionado em Eucatex 10mm e acabamento em feltro verde. Dimensões mínimas Altura 1,20 mt, largura 90 cm.	0,00		0,0000	0,00	0,00

(Handwritten signatures and initials)



IRMÃOS PACHECOS COM E SERVIÇO LTDA.

(Signature)
Sidnei Pacheco
Representante/Procurador

RIO NEGRINHO, 18 de Maio de 2015

ADJUTANT GENERAL'S OFFICE
WASHINGTON, D.C.

ESTADO DE SANTA CATARINA
PREFEITURA MUNICIPAL DE IRINEOPOLIS

CNPJ: 83.102.558/0001-05 Telefone: 47-6251111
RUA PARANA, 200
C.E.P.: 89440-000 - Irineópolis

PREGÃO PRESENCIAL
Nº.: 12/2015 - PR

Processo Administrativo: 21/2015
Processo Licitatório: 21/2015
Data do Processo: 29/04/2015

Folha: 12/31

Fornecedor: **IRMÃOS PACHECO COMÉRCIO E SERVIÇOS LTDA ME**
Endereço: JOÃO ZIPPERER 209 FUNDOS SALA B - Bairro: INDUSTRIAL NORTE
Cidade: RIO NEGRINHO UF: SC CEP: 89295-000
CNPJ: 15.874.834/0001-01 Inscrição Estadual: 256767700 Telefone: 4736444708

Item	Quantidade	Unid.	Especificação do Material	Preço Máximo	Marca	Descto.	Preço Unitário	Preço Total
13	3,00	UN	ARQUIVO DE AÇO: Arquivo de aço com 4 gavetas, para pasta suspensa, confeccionado em chapa 24 (0.60mm de espessura), capacidade de 50 Kg por gaveta, com sistema de deslizamento de trilhos telescópicos, trilhos confeccionados em chapa 20 (0.90mm de espessura), com pintura em epóxi-pó na cor cinza, com secagem em estufa à 200° C, com fechadura e chaves em duplicata, com puxadores alça cromado e porta-etiquetas estampado nas gavetas, com sistema de travamento simultâneo de todas as gavetas, medindo: 1340m(a) X 470m (L) X 710mm(P)	0,00		0,0000	0,00	0,00

RIO NEGRINHO, 18 de Maio de 2015

IRMÃOS PACHECOS COM. E SERVIÇO LTDA.

Sidnei Pacheco
Representante/Procurador



1954-55

1954



ESTADO DE SANTA CATARINA
PREFEITURA MUNICIPAL DE IRINEOPOLIS

CNPJ: 83.102.558/0001-05 Telefone: 47-6251111
RUA PARANA, 200
C.E.P.: 89440-000 - Irineópolis

PREGÃO PRESENCIAL
Nº.: 12/2015 - PR

Processo Administrativo: 21/2015
Processo Licitatório: 21/2015
Data do Processo: 29/04/2015

Folha: 13/31

Fornecedor: **IRMÃOS PACHECO COMÉRCIO E SERVIÇOS LTDA ME**
Endereço: JOÃO ZIPPERER 209 FUNDOS SALA B - Bairro: INDUSTRIAL NORTE
Cidade: RIO NEGRINHO UF: SC CEP: 89295-000
CNPJ: 15.874.834/0001-01 Inscrição Estadual: 256767700 Telefone: 4736444708

Item	Quantidade	Unid.	Especificação do Material	Preço Máximo	Marca	Descto.	Preço Unitário	Preço Total
14	14,00	UN	CADEIRA FIXA COR MARRON: 1. Estrutura: Componentes metálicos ligados entre si pelo processo de solda M.I.G. 2. Assento e Encosto Confeccionados em madeira compensada multilaminada de 12mm, moldados anatomicamente, encosto c/ curvatura lombar . Assento com borda frontal arredondada. Assento e encosto estofados em espuma de poliuretano injetada com densidade controlada a 45 kg/cm3 e espessura de 40mm no mínimo. Revestimento em resina vinilica plastificada com malha composta de 67% poliéster e 33% algodão com gramatura de 480 g/m2, cor marron. Acabamento nas bordas com perfil de PVC do tipo Francis na espessura de 15mm. Ligação do assento e encosto através de estrutura metálica tubular oblonga de 16x40mm e parede 1,90mm recoberta por sanfona em poliestireno. 3. Bases Estrutura 04 pés, cor preto, tubo industrial 7/8" com parede de 1,20mm, assim como as duas travessas sob o assento. 4. Pintura da Estrutura: Tratamento por banhos desengraxantes, antioxidantes, passivadores e fosfatizantes; pintura pelo sistema eletrostático em tinta epóxi - pó na cor preta com polimerização em estufa na temperatura de no mínimo 180°C. 5. Regulagens e Articulações Encosto com movimento flexível (pingente), para melhor adaptação aos movimentos do usuário. Cadeira deverá possuir certificado de conformidade com a norma ABNT NBR 13962, devendo ser apresentado junto com a proposta. Dimensões: Encosto: 410mm (L) x 310mm (A) Assento: 450mm (L) x 440mm (P) Altura chão - topo do encosto: 800mm ,Altura chão - assento: 400mm.	0,00		0,0000	0,00	0,00

RIO NEGRINHO, 18 de Maio de 2015

IRMÃOS PACHECOS COM. E SERVIÇO LTDA.

Sidnei Pacheco
Representante/Procurador



THE UNIVERSITY OF CHICAGO

ESTADO DE SANTA CATARINA
PREFEITURA MUNICIPAL DE IRINEOPOLIS

CNPJ: 83.102.558/0001-05 Telefone: 47-6251111
RUA PARANA, 200
C.E.P.: 89440-000 - Irineópolis

PREGÃO PRESENCIAL
Nº.: 12/2015 - PR

Processo Administrativo: 21/2015
Processo Licitatório: 21/2015
Data do Processo: 29/04/2015

Folha: 14/31

Fornecedor: **IRMÃOS PACHECO COMÉRCIO E SERVIÇOS LTDA ME**

Endereço: JOÃO ZIPPERER 209 FUNDOS SALA B - Bairro: INDUSTRIAL NORTE

Cidade: RIO NEGRINHO UF: SC CEP: 89295-000

CNPJ: 15.874.834/0001-01 Inscrição Estadual: 256767700

Telefone: 4736444708

Item	Quantidade	Unid.	Especificação do Material	Preço Máximo	Marca	Descto.	Preço Unitário	Preço Total
15	4,00	UN	CADEIRA GIRATÓRIA PARA DIGITADOR, COR PRETA: Características: 1. Componentes metálicos ligados entre si pelo processo de solda M.I.G. 2. Assento e Encosto. Confeccionados em madeira compensada multilaminada de 15mm, moldados anatomicamente. Estofada com espuma de poliuretano injetado com densidade controlada a 45 kg/cm3 e espessura de 45mm. Suporte do encosto em tubos oblongos de 16x40mm e 25x50mm encaixados por bucha de polipropileno. Estofado fixado à estrutura através de 4 parafusos sextavados e porcas-garras cravadas na madeira. 3. Braços: Braços reguláveis em formato "T" com, no mínimo 6 (seis) posições acionada por botão, com base em aço e carenagem em polipropileno injetado. Apóia-braços em poliuretano injetado, com a parte frontal curvada para melhor acomodação do braço do usuário. Os braços deverão ser fixados ao assento através de parafusos sextavados e porcas garras cravadas na madeira. 4. Bases Giratórias: Base giratória de cinco patas de aço com raio de 330mm e capa protetora em polipropileno injetado. Sistema de regulagem de altura pneumático com pistão a gás de curso não inferior à 120mm. Rodízios duplos de 50mm de diâmetro com banda de rodagem em PU, indicado para piso duro. Haste telescópica de 3 estágios em polipropileno. 5. Pintura da Estrutura: Tratamento por banhos desengraxantes, antioxidantes, passivadores e fosfatizantes; pintura pelo sistema eletrostático em tinta epóxi - pó na cor preta com polimerização em estufa na temperatura de no mínimo 180°C. 6. Regulagens e Articulações: Encosto com movimento flexível (pingente), para melhor adaptação aos movimentos do usuário, dotado ainda de regulagem de altura do encosto através de manípulo. Regulagem de inclinação do encosto e assento (back-system) de forma sincronizada 2:1, através de alavanca independente localizada sob o assento, permitindo o ajuste e travamento em qualquer posição pelo sistema de fricção. 7.	0,00		0,0000	0,00	0,00

RIO NEGRINHO, 18 de Maio de 2015

IRMÃOS PACHECOS COM. E SERVIÇO LTDA.

Sidnei Pacheco
Representante/Procurador

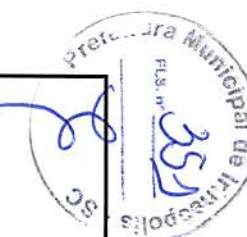

ENTSCHEIDUNGSGEBUNG



ESTADO DE SANTA CATARINA
PREFEITURA MUNICIPAL DE IRINEOPOLIS

CNPJ: 83.102.558/0001-05 Telefone: 47-6251111
RUA PARANA, 200
C.E.P.: 89440-000 - Irineópolis

PREGÃO PRESENCIAL
Nº.: 12/2015 - PR

Processo Administrativo: 21/2015
Processo Licitatório: 21/2015
Data do Processo: 29/04/2015

Folha: 15/31

Fornecedor: **IRMÃOS PACHECO COMÉRCIO E SERVIÇOS LTDA ME**
Endereço: JOÃO ZIPPERER 209 FUNDOS SALA B - Bairro: INDUSTRIAL NORTE
Cidade: RIO NEGRINHO UF: SC CEP: 89295-000
CNPJ: 15.874.834/0001-01 Inscrição Estadual: 256767700 Telefone: 4736444708

Item	Quantidade	Unid.	Especificação do Material	Preço Máximo	Marca	Descto.	Preço Unitário	Preço Total
------	------------	-------	---------------------------	--------------	-------	---------	----------------	-------------

Revestimento: Revestimento do assento e encosto em tecido 100% poliéster na cor azul com acabamento das bordas em perfil de PVC tipo macho-fêmea. Contra encosto injetado na cor preta, fundo do assento com acabamento em TNT na cor preta. A Cadeira deverá atender a Norma ABNT NBR 13962, devendo ser apresentado junto com a proposta o certificado de conformidade emitido por laboratório reconhecido pelo INMETRO. 8. Dimensões: Encosto: 420mm (L) x 360mm (A) Assento: 460mm (L) x 450mm (P) Profundidade, Total: 610mm, Largura Total: 630mm, Altura Assento/Piso: 400mm a 520mm, Largura braço (apoio): 70mm.

RIO NEGRINHO, 18 de Maio de 2015

IRMÃOS PACHECOS COM. E SERVIÇO LTDA.

Sidnei Pacheco
Representante/Procurador



SECRET



ESTADO DE SANTA CATARINA
PREFEITURA MUNICIPAL DE IRINEOPOLIS

CNPJ: 83.102.558/0001-05 Telefone: 47-6251111
RUA PARANA, 200
C.E.P.: 89440-000 - Irineópolis

PREGÃO PRESENCIAL
Nº.: 12/2015 - PR

Processo Administrativo: 21/2015
Processo Licitatório: 21/2015
Data do Processo: 29/04/2015

Folha: 16/31

Fornecedor: **IRMÃOS PACHECO COMÉRCIO E SERVIÇOS LTDA ME**
Endereço: JOÃO ZIPPERER 209 FUNDOS SALA B - Bairro: INDUSTRIAL NORTE
Cidade: RIO NEGRINHO UF: SC CEP: 89295-000
CNPJ: 15.874.834/0001-01 Inscrição Estadual: 256767700 Telefone: 4736444708

Item	Quantidade	Unid.	Especificação do Material	Preço Máximo	Marca	Descto.	Preço Unitário	Preço Total
16	100,00	UN	CADEIRAS MONTADAS SOB LONGARINAS DE 03 E 05 LUGARES PARA AUDITÓRIO. Assento e encosto em compensado multilaminado com espessura de 15mm, moldados anatomicamente. Encosto com curvatura tripla e apoio lombar, ligado ao assento através de duas cantoneiras metálicas, formando um monobloco fechado, sendo ambos estofados com espuma de poliuretano injetado com espessura mínima de 60mm e densidade 47kg/m3, revestidos em resina vinílica plastificada com malha composta de 67% poliéster e 33% algodão com gramatura 480g/m2, cor a definir, com aplicação de bordado no encosto de cada cadeira, retratando o brasão do município do município de Irineópolis e caracteres Secretaria de Educação. Acabamento nas bordas em perfil de PVC semi-rígido, do tipo Macho/Fêmea (com largura de 15mm). Contra-capa do encosto em PSAI, moldada através do sistema de vacuum-forming. Estofado fixado à estrutura através de 4 parafusos sextavados e porcas-garras cravadas na madeira. Estrutura com pés horizontal em tubo industrial oblongo 29x58mm recobertos por capa de polipropileno injetada medindo 420mm(comp.) x 60mm(larg.) x 30mm(alt.). Coluna vertical em tubo de aço oblongo 40x77mm e longarina em tubo industrial 20x40mm. Acabamento nas extremidades dos tubos com ponteiros internos de polipropileno. Braço totalmente injetado em poliuretano (integral skin) com alma de aço. Componentes metálicos são ligados pelo processo de solda MIG, recebendo tratamento por banhos desengraxante, antioxidante, passivador e fosfatizante. Pintura eletrostática com tinta epóxi-pó com polimerização em estufa a temperatura de 180°C. As cadeiras serão montadas sobre longarinas de 02 e 03 lugares. As cadeiras/longarinas deverão possuir Certificado de Conformidade com a Norma NBR 13962/2006 emitido por laboratório idôneo, reconhecido pelo INMETRO, devendo ser apresentados junto com a proposta. Dimensões aproximadas: Assento:	0,00		0,0000	0,00	0,00

RIO NEGRINHO, 18 de Maio de 2015

IRMÃOS PACHECOS COM. E SERVIÇO LTDA.

Sidnei Pacheco
Representante/Procurador



**ESTADO DE SANTA CATARINA
PREFEITURA MUNICIPAL DE IRINEÓPOLIS**

Telefone: 47-6251111

CNPJ: 83.102.558/0001-05

RUA PARANA, 200

C.E.P.: 89440-000 - Irineópolis

PREGÃO PRESENCIAL

Nº.: 12/2015 - PR

Processo Administrativo: 21/2015

Processo Licitatório: 21/2015

Data do Processo: 29/04/2015

Folha: 17/31

Fornecedor: **IRMÃOS PACHECO COMÉRCIO E SERVIÇOS LTDA ME**

Endereço: JOÃO ZIPPERER 209 FUNDOS SALA B - Bairro: INDUSTRIAL NORTE

Cidade: RIO NEGRINHO UF: SC CEP: 89295-000

CNPJ: 15.874.834/0001-01 Inscrição Estadual: 256767700

Telefone: 4736444708

Item	Quantidade	Unid.	Especificação do Material	Preço Máximo	Marca	Desccto.	Preço Unitário	Preço Total
------	------------	-------	---------------------------	--------------	-------	----------	----------------	-------------

48cm (largura) x 47cm (profundidade); Encosto: 48cm (largura) x 51cm (altura); Largura do apoio superior dos braços: 50mm. Largura total por lugar: 56 cm

0,00

0,00

0,0000

0,00

17 4,00 UN

LONGARINA PARA RECEPÇÃO: Com 3 lugares, estrutura em tubo de aço redondo industrial no mínimo de 7/8", com ponteiros em polipropileno injetado, pintado em epoxi, com soldagem em todas as junções pelo processo mig, metal tratado contra ferrugem, assento e encosto anatômico, no mínimo com 15mm de espessura, recoberta com espuma injetada de no mínimo 35mm, recoberto com tecido (polipropileno/políester), na cor a escolher, e acabamento em perfil de pvc da mesma cor, assento de no mínimo de 410 x 400mm, e encosto de no mínimo 330 x 300mm, fixados à estrutura com parafusos porta garras.

RIO NEGRINHO, 18 de Maio de 2015

IRMÃOS PACHECOS COM. E SERVIÇO LTDA

Sidnei Pacheco

Representante/Procurador



12-10-2011 CHESSCOVE FISHING

ESTADO DE SANTA CATARINA
PREFEITURA MUNICIPAL DE IRINEOPOLIS

CNPJ: 83.102.558/0001-05 Telefone: 47-6251111
RUA PARANA, 200
C.E.P.: 89440-000 - Irineópolis

PREGÃO PRESENCIAL
Nº.: 12/2015 - PR

Processo Administrativo: 21/2015
Processo Licitatório: 21/2015
Data do Processo: 29/04/2015

Folha: 18/31

Fornecedor: **IRMÃOS PACHECO COMÉRCIO E SERVIÇOS LTDA ME**

Endereço: JOÃO ZIPPERER 209 FUNDOS SALA B - Bairro: INDUSTRIAL NORTE

Cidade: RIO NEGRINHO UF: SC CEP: 89295-000

CNPJ: 15.874.834/0001-01 Inscrição Estadual: 256767700

Telefone: 4736444708

Item	Quantidade	Unid.	Especificação do Material	Preço Máximo	Marca	Descto.	Preço Unitário	Preço Total
18	1,00	UN	JOGO DE SOFÁ EM MATERIAL LAVÁVEL COM DOIS E TRÊS LUGARES: Laminado de PVC com reforço em manta (Korino) CV 20, na cor a escolher. Estrutura: Corpo e braços confeccionado em madeira maciça folhosa tratada e chapas de compensado multilaminado de 20mm de espessura, com laterais dos braços e fundo do encosto revestidos por chapa bismark de 1,5mm, todos revestidos por espuma de poliuretano expandido de 10mm e por tecido. A estrutura do assento e encosto com percintas elástica. Estofamento: Assento estofado com espuma de poliuretano de 40mm de espessura com densidade de 26 Kg/m3 e Encosto estofado com espuma de poliuretano de 40mm de espessura com densidade de 26 Kg/m3. Pés: Quatro sapatas em polipropileno deslizantes. Revestimento. Resina vinílica plastificada com malha mista, composta de 67% poliéster e 33% algodão, com 0,80mm de espessura e gramatura de 380 g/m2. Dimensões (03 lugares): Altura total: 820mm; Largura total: 1920mm; Profundidade total: 790mm; Altura assento ao piso: 430mm; Largura Braço: 160mm; Altura do encosto: 420mm; Largura do encosto: 1600mm; Profundidade do assento: 510mm; Largura do assento: 1600mm. Dimensões (02 Lugares): Altura total: 820mm; Largura total: 1380mm; Profundidade total: 790mm; Altura assento ao piso: 430mm; Largura Braço: 160mm; Altura do encosto: 420mm; Largura do encosto: 1060mm; Profundidade do assento: 510mm; Largura do assento: 1060mm.	0,00		0,0000	0,00	0,00
19	1,00	UN	ESTERILIZADOR PARA 6 MAMADEIRAS PARA MICROONDAS: Esterilizador que elimine todas as bactérias com capacidade para 6 mamadeiras, dimensões mínimas: altura 18 cm, largura 20 cm	0,00		0,0000	0,00	0,00

RIO NEGRINHO, 18 de Maio de 2015

IRMÃOS PACHECOS COM. E SERVIÇO LTDA.

Sidnei Pacheco
Representante/Procurador

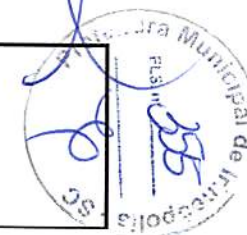

ESTADO DE SANTA CATARINA
PREFEITURA MUNICIPAL DE IRINEOPOLIS

CNPJ: 83.102.558/0001-05 Telefone: 47-6251111
RUA PARANA, 200
C.E.P.: 89440-000 - Irineópolis

PREGÃO PRESENCIAL
Nº.: 12/2015 - PR

Processo Administrativo: 21/2015
Processo Licitatório: 21/2015
Data do Processo: 29/04/2015

Folha: 19/31

Fornecedor: **IRMÃOS PACHECO COMÉRCIO E SERVIÇOS LTDA ME**

Endereço: JOÃO ZIPPERER 209 FUNDOS SALA B - Bairro: INDUSTRIAL NORTE

Cidade: RIO NEGRINHO UF: SC CEP: 89295-000

CNPJ: 15.874.834/0001-01 Inscrição Estadual: 256767700

Telefone: 4736444708

Item	Quantidade	Unid.	Especificação do Material	Preço Máximo	Marca	Descto.	Preço Unitário	Preço Total
20	1,00	UN	MESA PARA 12 LUGARES: Medindo mínimo 3,00m de comprimento x 1,00 metro de largura, em revestimento melaminico, tampo em MDF 25mm cor branca, e acabamento em fita de PVC, estrutura em aço com pés em tubo 40x40 parede 1,50mm com tratamento anti ferrugem e pintura epóxi e altura de 80cm.	0,00		0,0000	0,00	0,00
21	6,00	UN	ESTANTE BIBLIOTECA KIDS FLOR SIMPLES FACE BASE FECHADA, 03 PRATELEIRAS - 1,42M. Totalmente confeccionada em chapa de aço de baixo teor de carbono, com acabamento pelo sistema de tratamento químico da chapa (anti-ferruginoso e fosfatizante) e pintura através de sistema eletrostático a pó, com camada mínima de tinta de 70 micras nas cores: base inferior, colunas e travessa superior na cor verde, prateleiras na cor branca e anteparos laterais na cor vermelha. Contendo: 02 (duas) colunas de sustentação confeccionadas em chapa de aço nº 16 (1,50mm), com furação do tipo cremalheira em toda sua extensão, permitindo regulagem das prateleiras em passos de 6,0 cm. 01 (uma) base inferior em formato retangular, fechada, confeccionada em chapa nº 20 (0,90mm) com reforço interno em Omega confeccionada em chapa nº 20(0,90mm) e 02 (dois) anteparos laterais base confeccionados em chapa nº 16 (1,50mm) com encaixes para as colunas. 01 (uma) travessa superior horizontal (chapéu) com dobra interna para travamento das colunas, confeccionado em chapa nº 20 (0,90mm), unida as 02 (duas) extremidades das colunas através de 04 (quatro) parafusos com porcas de cada lado. 03 (três) prateleiras com dimensões de 1,00 (um) metro de comprimento e 23,5 cm de profundidade, confeccionadas em chapa nº 24 (0,60mm), cada prateleira unida pelo sistema de encaixe (sem parafusos) a 02 (dois) anteparos laterais em forma de flor, dotados de ganchos para encaixe na cremalheira das colunas, confeccionados em chapa nº 18 (1,20mm). Dimensões: Altura: 142 cm Largura 102 cm Profundidade: 33 cm.	0,00		0,0000	0,00	0,00

RIO NEGRINHO, 18 de Maio de 2015

IRMÃOS PACHECOS COM. E SERVIÇO LTDA.

Sidnei Pacheco
Representante/Procurador

