



200828
24 08 17

SHARK MÁQUINAS PARA CONSTRUÇÃO LTDA. 20ª ALTERAÇÃO E CONSOLIDAÇÃO DE CONTRATO SOCIAL

- 14 -

nº 06.224.121/0001-01, podendo instalar, manter e extinguir depósitos, filiais, agências e escritórios em qualquer parte do território nacional ou no exterior, a critério da Diretoria, com filiais localizadas:

- 1) na cidade de Canoas, Estado do Rio Grande do Sul, na Avenida Getúlio Vargas, n.º 9.145, Bairro São José, CEP 92420-558, registrada na Junta Comercial do Estado do Rio Grande do Sul sob NIRE n.º 43.901.076.223, em sessão de 13/07/2004 e CNPJ sob o n.º. 06.224.121/0002-84, com capital destacado no valor de R\$ 1.000,00(um mil reais) do Capital Social;
- 2) na cidade de Cascavel, Estado do Paraná, na Avenida Doutor Ezuel Portes, n.º. 19.267, Rodovia BR 277, Km 592,9, Bairro 14 de Novembro, CEP 85804-195, registrada na Junta Comercial do Estado do Paraná sob NIRE n.º. 41.900.859.036, em sessão de 05/08/2004 e CNPJ sob o n.º. 06.224.121/0004-46, com capital destacado no valor de R\$1.000,00(um mil reais) do Capital Social;
- 3) na cidade de Curitiba, Estado do Paraná, na Avenida Juscelino Kubitschek de Oliveira EC, n.º 10.789, Depósito 1, Bairro Cidade Industrial, CEP 81170-300, registrada na Junta Comercial do Estado do Paraná sob NIRE n.º 41.900.862.690, em sessão de 02/09/2004 e CNPJ sob o n.º. 06.224.121/0006-08, com capital destacado no valor de R\$ 1.000,00(um mil reais) do Capital Social;
- 4) na cidade de Ribeirão Preto, Estado de São Paulo, na Rua Virgílio de Carvalho Neves Neto, n.º 1.066, Bairro Residencial e Comercial Palmares/Jardim Palmares, CEP 14092-440, registrada na Junta Comercial do Estado de São Paulo sob NIRE n.º 35.903.414.880 em sessão de 05/05/2008 e CNPJ sob o n.º. 06.224.121/0007-99, com capital destacado no valor de R\$ 1.000,00(um mil reais) do Capital Social;

[Handwritten signatures and initials in blue ink, including a large 'A' and 'PR']



A Junta Comercial, Industrial e Serviços do Estado do Rio Grande do Sul certifica que o documento protocolizado sob o nº 17/219939-5, referente à empresa SHARK MÁQUINAS PARA CONSTRUÇÃO LTDA, NIRE 4390138729-6, foi deferido e arquivado sob o nº 4506110, em 12/09/2017. A validação deste documento poderá ser feita no site desta Junta Comercial - <http://www.jucisrs.rs.gov.br/>, informe o nº do protocolo e sua chave de segurança TNL4W. Este documento foi autenticado e assinado digitalmente em 12/09/2017 às 14:36, por Cleverton Signor – Secretário Geral.



14347 ...

Faint, illegible text, possibly bleed-through from the reverse side of the page.

EM BRANCO



JUCISRS
24 08 17

**SHARK MÁQUINAS PARA CONSTRUÇÃO LTDA.
20ª ALTERAÇÃO E CONSOLIDAÇÃO DE CONTRATO SOCIAL**

- 15 -

- 5) na cidade de **Passo Fundo, Estado do Rio Grande do Sul**, na Rua Alôncio de Camargo, nº. 1.358, Bairro Integração, CEP 99032-040, registrada na Junta Comercial do Estado do Rio Grande do Sul sob NIRE n.º 43.901.387.296, em sessão de 22/04/2009 e CNPJ sob o n.º 06.224.121/0008-70, com capital destacado no valor de R\$ 1.000,00(um mil reais) do Capital Social;
- 6) na cidade de **Londrina, Estado do Paraná**, na Avenida Tiradentes, n.º 4.321, Barracão 2, Bairro Jardim Rosicler, CEP 86072-000, registrada na Junta Comercial do Estado do Paraná sob NIRE n.º 41.901.164.309, em sessão de 02/08/2010 e CNPJ sob o n.º 06.224.121/0011-75, com capital destacado no valor de R\$ 1.000,00(um mil reais) do Capital Social;
- 7) na cidade de **Piracicaba, Estado de São Paulo**, Estrada Olívio Franhani, nº 985, Bairro Campestre, CEP 13401-783, registrada na Junta Comercial do Estado de São Paulo sob NIRE n.º 35.904.135.267, em sessão de 01/08/2011 e CNPJ sob o n.º 06.224.121/0018-41, com capital destacado no valor de R\$ 1.000,00(um mil reais) do Capital Social;
- 8) na cidade de **São Paulo, Estado de São Paulo**, na Avenida Santa Marina, nº. 2.182, Bairro Vila Albertina, CEP 02732-040, registrada na Junta Comercial do Estado de São Paulo sob NIRE n.º 35.904.726.214 em sessão de 28/02/2014 e CNPJ sob o n.º 06.224.121/0017-60, com capital destacado no valor de R\$ 1.000,00(um mil reais) do Capital Social;
- 9) na cidade de **Biguaçu, Estado de Santa Catarina**, na Rua Paulo Zimmermann, nº. 1.350, Bairro Jardim Janaina, CEP 88161-850, registrada na Junta Comercial do Estado de Santa Catarina sob NIRE n.º 42.901.144.074, em sessão de 26/01/2017 e CNPJ sob n.º 06.224.121/0019-22, com capital destacado no valor de R\$ 1.000,00 (um mil reais) do Capital Social; e,



REGISTRO CIVIL DE SANTA CECILIA
FERNANDO NAVARRO - OFICIAL
RUA CONS. BROTERO, 879 - SÃO PAULO - SP - F: 3667-2642
AUTENTICAÇÃO
AUTENTICO A PRESENTE CÓPIA RETROGRÁFICA,
CONFORME ORIGINAL A MINIM APRESENTADO,
DO QUE DOU FE.
PAULO, 21 DEZ 2017
ROBERTO DA SILVA SARDINHA
ESCREVENTE AUTORIZADO
AS R\$ 3,60 POR AUTENTICAÇÃO - PAGAS POR GUIA
VÁLIDO SOMENTE COM SELO DE AUTENTICIDADE

A Junta Comercial, Industrial e Serviços do Estado do Rio Grande do Sul certifica que o documento protocolizado sob o nº 17/219939-5, referente à empresa SHARK MÁQUINAS PARA CONSTRUÇÃO LTDA, NIRE 4390138729-6, foi deferido e arquivado sob o nº 4506110, em 12/09/2017. A validação deste documento poderá ser feita no site desta Junta Comercial - <http://www.jucisrs.rs.gov.br/>, informe o nº do protocolo e sua chave de segurança TNL4W. Este documento foi autenticado e assinado digitalmente em 12/09/2017 às 14:36, por Cleverton Signor – Secretário Geral.



EM BRANCO

JUCISRS
24 09 17



**SHARK MÁQUINAS PARA CONSTRUÇÃO LTDA.
20ª ALTERAÇÃO E CONSOLIDAÇÃO DE CONTRATO SOCIAL**

- 16 -

10) na cidade de Dourados, Estado de Mato Grosso do Sul, na Avenida Marcelino Pires, nº 6.818-B, Bairro Jardim Márcia, CEP 79841-000, registrada na Junta Comercial do Estado de Mato Grosso do Sul sob NIRE nº. **54.900.352.471**, em sessão de 12/05/2017 e CNPJ sob nº. **06.224.121/0020-66** com capital destacado no valor de R\$ 1.000,00 (um mil reais) do Capital Social, tendo como objeto social, o Comércio, Importação e Exportação e Locação de Máquinas e Equipamentos Rodoviários e de Terraplenagem, Máquinas, Aparelhos e Equipamentos para uso Agropecuário; Partes e Peças; Comércio por Atacado de Peças e Acessórios Novos para Veículos Automotores; Comércio Varejista de Óleos Lubrificantes; Serviços de Manutenção e Reparação Mecânica de Veículos Automotores e Representantes Comerciais e Agentes do Comércio de Mercadorias em Geral não especializado.

CLÁUSULA SEGUNDA – O objeto da sociedade consiste no Comércio, Importação e Exportação e Locação de Máquinas e Equipamentos Rodoviários e de Terraplenagem, Tratores, Colheitadeiras e Implementos Agrícolas; Comércio de Suas Peças e Acessórios, Óleos Lubrificantes e Graxas; Oficina Mecânica e Representações Comerciais.

CLÁUSULA TERCEIRA – O prazo de duração da sociedade é indeterminado, tendo iniciado suas atividades em 14/04/2008.

CLÁUSULA QUARTA - O Capital Social, no valor de R\$ 97.150.544,00 (noventa e sete milhões, cento e cinquenta mil, quinhentos e quarenta e quatro reais), divididos em 97.150.544 (noventa e sete milhões, cento e cinquenta mil, quinhentas e quarenta e quatro) quotas, no valor de R\$ 1,00 (um real) cada uma, inteiramente subscrito e realizado, fica assim distribuído entre os sócios, a saber:



A Junta Comercial, Industrial e Serviços do Estado do Rio Grande do Sul certifica que o documento protocolizado sob o nº 17/219939-5, referente à empresa SHARK MÁQUINAS PARA CONSTRUÇÃO LTDA, NIRE 4390138729-6, foi deferido e arquivado sob o nº 4506110, em 12/09/2017. A validação deste documento poderá ser feita no site desta Junta Comercial - <http://www.jucisrs.rs.gov.br/>, informe o nº do protocolo e sua chave de segurança TNL4W. Este documento foi autenticado e assinado digitalmente em 12/09/2017 às 14:36, por Cleverton Signor – Secretário Geral.



INSTITUTO BRASILEIRO DE GEOGRAFIA E ESTATÍSTICA
CENSO DE 1991

1991

IBGE

IBGE

EM BRANCO

JUCESP
24 09 17



**SHARK MÁQUINAS PARA CONSTRUÇÃO LTDA.
20ª ALTERAÇÃO E CONSOLIDAÇÃO DE CONTRATO SOCIAL**

- 17 -

SÓCIOS	%	QUOTAS	VALOR
SHARK TRATORES E PEÇAS LTDA	47,2463	45.900.000	R\$ 45.900.000,00
BLUE WATER PARTICIPAÇÕES S/A	26,7626	25.999.999	R\$ 25.999.999,00
AGRICASE EQUIPAMENTOS AGRÍCOLAS LTDA	19,7631	19.200.000	R\$ 19.200.000,00
SHARK DISTRIBUIDORA DE TRATORES E PEÇAS LTDA	3,0880	3.000.000	R\$ 3.000.000,00
MULTI-RENTAL LOCAÇÃO DE MAQ. E EQUIPAM. LTDA	1,8528	1.800.000	R\$ 1.800.000,00
EQUAGRIL EQUIPAMENTOS AGRÍCOLAS LTDA.	1,2352	1.200.000	R\$ 1.200.000,00
ADILSON BONISSONI	0,0217	21.061	R\$ 21.061,00
DARCI LOCATELLI	0,0191	18.534	R\$ 18.534,00
SÍRIO FRANCISCO BARAZETTI	0,0056	5.475	R\$ 5.475,00
ELEMAR JORGE DRISNER	0,0056	5.475	R\$ 5.475,00
TOTAL	100,0000	97.150.544	R\$ 97.150.544,00

CLÁUSULA QUINTA - A responsabilidade de cada sócio é restrita ao valor de suas quotas, mas todos respondem solidariamente pela integralização do capital social.

CLÁUSULA SEXTA – As deliberações sociais, mediante Assembléia, poderão ser tomadas por sócios que representem no mínimo $\frac{3}{4}$ (três quartos) do capital da sociedade, consoante a faculdade deferida pelo Artigo 1.074 da Lei nº 10.406/2002, Código Civil Brasileiro.

CLÁUSULA SÉTIMA – As quotas da sociedade são indivisíveis e não poderão ser transferidas ou alienadas a qualquer título a terceiros sem o consentimento unânime dos demais sócios, cabendo a estes o direito de preferência na sua aquisição, na proporção das quotas que possuírem.

110 REGISTRO CIVIL DE SANTA CECÍLIA
FERNANDO NAVARRO - OFICIAL
RUA CONS. BROTERO, 179 - SÃO PAULO - SP - F. 3067-2642
AUTENTICAÇÃO
AUTENTICO A PRESENTE CÓPIA REPROGRÁFICA
CONFORME ORIGINAL A MIM APRESENTADO,
DO QUE DOU FE.



21 DEZ 2017

ROBERTO DA SILVA SARDINHA
ESCREVENTE AUTORIZADO
CUSTAS R\$ 3,50 POR AUTENTICAÇÃO - PAGAS POR GUIA
VALIDO SOMENTE COM SELO DE AUTENTICIDADE

A Junta Comercial, Industrial e Serviços do Estado do Rio Grande do Sul certifica que o documento protocolizado sob o nº 17/219939-5, referente à empresa SHARK MÁQUINAS PARA CONSTRUÇÃO LTDA, NIRE 4390138729-6, foi deferido e arquivado sob o nº 4506110, em 12/09/2017. A validação deste documento poderá ser feita no site desta Junta Comercial - <http://www.jucisrs.rs.gov.br/>, informe o nº do protocolo e sua chave de segurança TNL4W. Este documento foi autenticado e assinado digitalmente em 12/09/2017 às 14:36, por Cleverton Signor – Secretário Geral.



INSTITUTO BRASILEIRO DE GEOGRAFIA E ESTATÍSTICA
CENSO DE 1991

1. Nome do estabelecimento: _____
2. Endereço: _____
3. Município: _____
4. Estado: _____
5. Cód. de área: _____
6. Cód. de estabelecimento: _____
7. Cód. de unidade: _____
8. Cód. de setor: _____
9. Cód. de atividade: _____
10. Cód. de produto: _____

11. Nome do responsável: _____
12. Cargo: _____
13. Data de nascimento: _____
14. Sexo: _____
15. Estado civil: _____
16. Escolaridade: _____
17. Profissão: _____
18. Data de contratação: _____
19. Tipo de contrato: _____
20. Salário: _____

EM BRANCO

JUCISRS
24 09 17



**SHARK MÁQUINAS PARA CONSTRUÇÃO LTDA.
20ª ALTERAÇÃO E CONSOLIDAÇÃO DE CONTRATO SOCIAL**

- 18 -

CLÁUSULA OITAVA – O sócio que desejar transferir suas quotas deverá notificar por escrito à sociedade, discriminando-lhe o preço, forma e prazo de pagamento, para que esta, através dos demais sócios, exerça ou renuncie ao direito de preferência, o que deverá fazer dentro de sessenta dias contados do recebimento da notificação ou em prazo e critério do sócio alienante. Decorrido esse prazo sem que seja exercido o direito de preferência, as quotas poderão ser livremente transferidas.

CLÁUSULA NONA – A sociedade será administrada por dois sócios quotistas pessoas físicas e por profissionais nomeados, que se designarão **DIRETORES**, sendo um **DIRETOR PRESIDENTE**, um **DIRETOR GERAL**, um **DIRETOR DE TECNOLOGIA DE INFORMAÇÃO**, e, um **DIRETOR ADMINISTRATIVO**, os quais terão os poderes e atribuições constantes neste instrumento e a seguir definidos.

Parágrafo Primeiro - O **DIRETOR PRESIDENTE**, individual e isoladamente, tem poderes para a prática de todos os atos e operações relativos aos fins da sociedade, podendo:

- a) Representar a sociedade, ativa e passivamente, em juízo ou fora dele, inclusive perante as repartições públicas federais, estaduais e municipais e outras entidades de direito privado;
- b) Gerir com amplos e ilimitados poderes, todos os negócios da sociedade, realizando operações de crédito, bem como, praticar todos os atos relativos ao objeto social e de interesse da sociedade, podendo para tanto, assinar todos e quaisquer documentos de responsabilidade, tais como abertura, movimentação e encerramento de contas-correntes em instituições financeiras públicas e privadas, propostas, contas bancárias, cheques bancários, contratos de câmbio, notas promissórias, duplicatas e demais documentos concernentes ao giro normal da sociedade;
- c) Assinar escrituras de compra e venda de imóveis, hipotecas, alienação ou gravação de bens imóveis ou de bens sociais;

(Handwritten signatures and initials in blue ink on the right margin)

110 REGISTRO CIVIL DE SANTA CECÍLIA
FERNANDA NAVARRO / OFICIAL
RUA CONS. BROTERO, 879 - SÃO PAULO - SP - F/3667-2642
AUTENTICAÇÃO
AUTENTICO A PRESENTE COPIA REPROGRÁFICA,
CONFORME ORIGINAL A MIM APRESENTADO.
21 DEZ 2017
BERTO DA SILVA SARDINHA
ESCREVENTE AUTORIZADO
CUSTAS R\$ 3,00 POR AUTENTICAÇÃO - PAGAS POR GUIA
VÁLIDO SOMENTE COM SELO DE AUTENTICIDADE

(Seal of the Colégio Notarial do Brasil, with QR code and identification number 1073A G 0571388)

A Junta Comercial, Industrial e Serviços do Estado do Rio Grande do Sul certifica que o documento protocolizado sob o nº 17/219939-5, referente à empresa SHARK MÁQUINAS PARA CONSTRUÇÃO LTDA, NIRE 4390138729-6, foi deferido e arquivado sob o nº 4506110, em 12/09/2017. A validação deste documento poderá ser feita no site desta Junta Comercial - <http://www.jucisrs.rs.gov.br/>, informe o nº do protocolo e sua chave de segurança TNL4W. Este documento foi autenticado e assinado digitalmente em 12/09/2017 às 14:36, por Cleverton Signor – Secretário Geral.



REPUBLIC OF THE PHILIPPINES
NATIONAL ARCHIVES AND LIBRARY ADMINISTRATION

Office of the
Director
National Archives and
Library Administration
Manila

Director
National Archives and
Library Administration
Manila

Director
National Archives and
Library Administration
Manila

Director
National Archives and
Library Administration
Manila

Director
National Archives and
Library Administration
Manila

Director
National Archives and
Library Administration
Manila

EM BRANCO



JUCERSP
24 09 17

SHARK MÁQUINAS PARA CONSTRUÇÃO LTDA. 20ª ALTERAÇÃO E CONSOLIDAÇÃO DE CONTRATO SOCIAL

- 19 -

- d) Contrair empréstimos com particulares, instituições financeiras públicas ou privadas ou órgãos governamentais, oferecendo ou não garantias reais, sempre levando ao crédito da empresa **Shark Máquinas para Construção Ltda;**
- e) Constituir procurador ou procuradores em nome da sociedade, no limite de suas atribuições e poderes, especificando-se no instrumento os atos e operações que poderão praticar, bem como o prazo de vigência do respectivo mandato que não poderá ser superior a três anos, com exceção feita a procuração com cláusula "ad judicium";
- f) Superintender a administração da sociedade, exercendo as atribuições que lhes são conferidas por lei e por este Contrato Social, a fim de garantir o regular funcionamento da sociedade;
- g) Utilizar excepcionalmente a denominação social em fianças, avais ou endossos de favor, bem como, o aceite de quaisquer títulos que não se refiram a negócios da sociedade, inclusive, para empresas do mesmo grupo; e,
- h) Ceder duplicatas mercantis em garantia de todas as operações vinculadas às empresas do mesmo grupo econômico, contratadas junto às instituições financeiras públicas ou privadas.

[Handwritten signatures and initials]

Parágrafo Segundo – Ao DIRETOR GERAL, ao DIRETOR DE TECNOLOGIA DE INFORMAÇÃO, e, ao DIRETOR ADMINISTRATIVO compete a prática dos atos e operações relativas aos fins da sociedade, podendo:

1. Em conjunto binário entre si:

- a) Representar a sociedade, ativa e passivamente, em juízo ou fora dele, inclusive perante as repartições públicas federais, estaduais e municipais e outras entidades de direito privado, praticar, enfim, todos e quaisquer atos que julgar necessários para o bom andamento dos negócios;
- b) Gerir com amplos e ilimitados poderes, todos os negócios da sociedade, realizando operações de crédito, bem como, praticar todos os atos relativos ao objeto social e

[Handwritten signatures and initials]

119 REPARTIÇÃO DE REGISTROS CIVIS DO ESTADO DE SÃO PAULO
FERNANDO NAVARRO, OFICIAL
RUA CONS. CRISTÓVÃO, 879 - SÃO PAULO - SP - F. 3567-2642

AUTENTICAÇÃO
AUTENTICO A PRESENÇA DE CÓPIA (REPROGRÁFICA,
CONFORME ORIGINAL) APRESENTADO,
DO QUE DOU FE

SÃO PAULO, 21 DEZ 2017

ROBERTO DA SILVA SARDINHA
ESCREVENTE AUTORIZADO
CUSTAS R\$ 3,50 POR AUTENTICAÇÃO - PAGAS POR GUIA
LIDO SOMENTE COM SELO DE AUTENTICIDADE

Colégio Notarial do Brasil
115147
AUTENTICAÇÃO
1073AG0571389

A Junta Comercial, Industrial e Serviços do Estado do Rio Grande do Sul certifica que o documento protocolizado sob o nº 17/219939-5, referente à empresa SHARK MÁQUINAS PARA CONSTRUÇÃO LTDA, NIRE 4390138729-6, foi deferido e arquivado sob o nº 4506110, em 12/09/2017. A validação deste documento poderá ser feita no site desta Junta Comercial - <http://www.jucisrs.rs.gov.br/>, informe o nº do protocolo e sua chave de segurança TNL4W. Este documento foi autenticado e assinado digitalmente em 12/09/2017 às 14:36, por Cleverton Signor – Secretário Geral.



EM BRANCO



JUCESP
24 09 17

SHARK MÁQUINAS PARA CONSTRUÇÃO LTDA. 20ª ALTERAÇÃO E CONSOLIDAÇÃO DE CONTRATO SOCIAL

- 20 -

- de interesse da sociedade, podendo para tanto, assinar todos e quaisquer documentos de responsabilidade, tais como abertura, movimentação e encerramento de contas-correntes em instituições financeiras públicas e privadas, propostas, contas bancárias, cheques bancários, contratos de câmbio, notas promissórias, duplicatas e demais documentos concernentes ao giro normal da sociedade;
- c) Constituir procurador ou procuradores em nome da sociedade, no limite de suas atribuições e poderes, especificando-se no instrumento os atos e operações que poderão praticar, bem como o prazo de vigência do respectivo mandato que não poderá ser superior a três anos, com exceção feita a procuração com cláusula "ad judicia";
 - d) Contrair empréstimos com particulares, instituições financeiras públicas ou privadas ou órgãos governamentais, oferecendo ou não garantias reais, sempre levando ao crédito da empresa **Shark Máquinas para Construção Ltda**;
 - e) Superintender a administração da sociedade, exercendo as atribuições que lhes são conferidas por lei e por este Contrato Social, a fim de garantir o regular funcionamento da sociedade; e,
 - f) Ceder duplicatas mercantis em garantia de todas as operações vinculadas às empresas do mesmo grupo econômico, contratadas junto às instituições financeiras públicas ou privadas.

[Handwritten signatures and initials on the right margin]

2. Individualmente:

- a) Representar a sociedade, ativa e passivamente, em juízo ou fora dele, inclusive perante as repartições públicas federais, estaduais e municipais e outras entidades de direito privado, praticar, enfim, todos e quaisquer atos que julgar necessários para o bom andamento dos negócios;
- b) Gerir com amplos e ilimitados poderes, todos os negócios da sociedade, bem como, praticar todos os atos relativos ao objeto social e de interesse da sociedade,



110 REGISTRO CIVIL DE SANTA CECÍLIA
FERNANDO TIJAVARRO - OFICIAL
RUA CONS. BRÁSIL, 111 - SÃO PAULO - SP - F. 3567-2642
AUTENTICAÇÃO
AUTENTICO A PRESENTE CÓPIA REPROGRÁFICA
CONFORME ORIGINAL A MIM APRESENTADO,
DO QUE DOU FE.
SÃO PAULO, 21 DEZ 2017
ROBERTO DA SILVA SARDINHA
ESCRIVENTE AUTORIZADO
CUSTAS R\$ 3,50 POR AUTENTICAÇÃO - PAGAS POR GUIA
VÁLIDO SOMENTE COM SELLO DE AUTENTICIDADE



12.12.2014

INSTITUTO BRASILEIRO DE GEOGRAFIA E ESTATÍSTICA
CENSO DE 2010

Nome do estabelecimento
CNPJ
Atividade principal
Atividade secundária
Número de funcionários

Nome do estabelecimento
CNPJ
Atividade principal
Atividade secundária
Número de funcionários

Nome do estabelecimento
CNPJ
Atividade principal
Atividade secundária
Número de funcionários

Nome do estabelecimento
CNPJ
Atividade principal
Atividade secundária
Número de funcionários

Nome do estabelecimento
CNPJ
Atividade principal
Atividade secundária
Número de funcionários

Nome do estabelecimento
CNPJ
Atividade principal
Atividade secundária
Número de funcionários

Nome do estabelecimento
CNPJ
Atividade principal
Atividade secundária
Número de funcionários

Nome do estabelecimento
CNPJ
Atividade principal
Atividade secundária
Número de funcionários

EM BRANCO



JUCESP
24 09 17

SHARK MÁQUINAS PARA CONSTRUÇÃO LTDA. 20ª ALTERAÇÃO E CONSOLIDAÇÃO DE CONTRATO SOCIAL

- 21 -

podendo para tanto, assinar todos e quaisquer documentos de responsabilidades concernentes ao giro normal da sociedade; e,

- c) Superintender a administração da sociedade, exercendo as atribuições que lhes são conferidas por lei e por este Contrato Social, a fim de garantir o regular funcionamento da sociedade;

Parágrafo Terceiro - Os Diretores substituir-se-ão mutuamente nas suas ausências e impedimentos.

CLÁUSULA DÉCIMA – Ficam investidos nas funções de **DIRETORES** da sociedade, os adiante nomeados e qualificados, para os quais são dispensados da prestação de caução, a saber:

a. DIRETOR PRESIDENTE:

- **DARCI LOCATELLI**, acima qualificado, neste ato representado por seus bastantes procuradores, conforme procuração pública lavrada no 11º Oficial de Registro Civil das Pessoas Naturais de Santa Cecília, na Capital do Estado de São Paulo em 12/04/17, sob o Livro 123, Páginas 387 à 389 anexa, os Srs. **Osvaldo Teruo Kobayashi**, brasileiro, casado, empresário, portador da Carteira de Identidade RG nº. 8.053.634-7-SSP/SP e CPF nº. 809.656.528-15 e **Luciano Ravagnani**, brasileiro, casado, empresário, portador da Carteira de Identidade RG nº. 24.890.738-4-SSP/SP e CPF nº. 142.820.498-98, ambos domiciliados na Capital do Estado de São Paulo, na Avenida Presidente Castelo Branco, nº. 7.777, Bairro Lapa, CEP 05034-000;

b. DIRETOR GERAL:

- **ADILSON BONISSONI**, brasileiro, casado em comunhão universal de bens, empresário, residente e domiciliado na Capital do Estado de São Paulo, na



FERNANDO NAVARRO - OFICIAL
RUA CONS. BROTERO, 875 - SÃO PAULO - SP - F. 3687-2642
AUTENTICAÇÃO
AUTENTICO A PRESENTE CÓPIA REPROGRÁFICA
CONFORME ORIGINAL A MIN. APRESENTADO,
DO QUE DOU FE.

SÃO PAULO, 2 DEZ 2017

ROBERTO DA SILVA SARDINHA
ESCREVENTE AUTORIZADO
CUSTAS R\$ 3,50 POR AUTENTICAÇÃO - PAGAS POR GUIA
VÁLIDO SOMENTE COM SELO DE AUTENTICIDADE



Faint header text, possibly containing a date or reference number.

First main block of faint text, appearing to be a list or set of instructions.

Second main block of faint text, continuing the list or instructions.

Third main block of faint text, continuing the list or instructions.

Fourth main block of faint text, continuing the list or instructions.

Fifth main block of faint text, continuing the list or instructions.

EM BRANCO



JUCEFAP
24 09 17

SHARK MÁQUINAS PARA CONSTRUÇÃO LTDA. 20ª ALTERAÇÃO E CONSOLIDAÇÃO DE CONTRATO SOCIAL

- 22 -

Rua Apinajés, n.º 969, Apto. 71, Bairro Perdizes, CEP 05017-000, portador da Carteira de Identidade RG n.º 344.694-SSI/SC e do CPF sob n.º 164.594.669-04;

c. DIRETOR DE TECNOLOGIA DE INFORMAÇÃO:

- **PEDRO STEIN DIAS FILHO**, brasileiro, casado em comunhão parcial de bens, empresário, residente e domiciliado na Capital do Estado de São Paulo, na Rua Caraíbas, n.º 743, Apto. 12, Bairro Vila Pompéia, CEP 05020-000, portador da Carteira de Identidade RG n.º 8.410.826-5-SSP/SP e do CPF sob n.º 774.966.398-34;

d. DIRETOR ADMINISTRATIVO:

- Vago, até posterior preenchimento.

CLÁUSULA DÉCIMA PRIMEIRA - Pelos serviços que prestarem à sociedade, perceberão os Diretores, a título de remuneração "pro-labore", a quantia mensal fixada em comum até o limite de dedução fiscal previstos na legislação do imposto de renda, a qual será levada à conta de despesas gerais.

CLÁUSULA DÉCIMA SEGUNDA – O ano social coincidirá com o ano civil, devendo a 31 de dezembro de cada ano, ser procedido o balanço geral da sociedade, obedecidas as prescrições legais e técnicas pertinentes a matéria. Os resultados serão atribuídos aos sócios proporcionalmente às suas quotas de capital, podendo os lucros, a critério dos sócios, serem distribuídos ou ficarem em reserva na sociedade.

CLÁUSULA DÉCIMA TERCEIRA – O falecimento de qualquer sócio não dissolve necessariamente a sociedade, ficando os herdeiros e sucessores sub-rogados nos direitos e





... ..

...

...

...

...

...

...

...

...

...

...

...

...

...

...

...

...

...

...

...

...

...

...

...

...

...

EM BRANCO



JUCISRS
24 09 17

SHARK MÁQUINAS PARA CONSTRUÇÃO LTDA. 20ª ALTERAÇÃO E CONSOLIDAÇÃO DE CONTRATO SOCIAL

- 23 -

obrigações do "de cujus", podendo nele fazer-se representar por um dentre eles devidamente credenciados pelos demais.

Parágrafo Primeiro – Apurados por balanço os haveres do sócio falecido, serão estes pagos em cinco prestações mensais, iguais e sucessivas, monetariamente corrigidas, vencendo-se a primeira noventa dias após apresentação à sociedade, da autorização judicial que permita formalizar-se inteiramente a operação, inclusive perante o Registro do Comércio;

Parágrafo Segundo – Fica, entretanto, facultada, mediante consenso unânime entre sócios e herdeiros, outras condições de pagamento, desde que não afetem a situação econômica financeira da sociedade;

Parágrafo Terceiro - Mediante consenso unânime dos sócios supérstites, os herdeiros poderão ingressar na sociedade, caso não haja impeditivo legal quanto à sua capacidade jurídica de exercer atividade mercantil.

CLÁUSULA DÉCIMA QUARTA – Os sócios e administradores declaram, sob as penas da lei, de que não estão impedidos de exercer a administração da sociedade, por lei especial, ou em virtude de condenação criminal, ou por se encontrarem sob os efeitos dela, a pena que vede, ainda que temporariamente, o acesso a cargos públicos; ou por crime falimentar, de prevaricação, peita ou suborno, concussão, peculato, ou contra a economia popular, contra o sistema financeiro nacional, contra normas de defesa da concorrência, contra as relações de consumo, fé pública ou a propriedade.

CLÁUSULA DÉCIMA QUINTA - Fica eleito o foro da Comarca de São Paulo, Estado de São Paulo, para qualquer ação fundada neste Contrato, renunciando-se a qualquer outro, por mais privilegiado que seja.





EM BRANCO



2017
24 03 17

**SHARK MÁQUINAS PARA CONSTRUÇÃO LTDA.
20ª ALTERAÇÃO E CONSOLIDAÇÃO DE CONTRATO SOCIAL**

- 24 -

E, assim, justos e contratados, assinam a presente **ALTERAÇÃO E CONSOLIDAÇÃO DO CONTRATO SOCIAL**, juntamente com duas testemunhas.

São Paulo (SP), 02 de agosto de 2017.

SHARK TRATORES E PEÇAS LTDA
Repres. por DARCI LOCATELLI
p.p. Osvaldo Teruo Kobayashi/Luciano Ravagnani

BLUE WATER PARTICIPAÇÕES S/A
Repres. por DARCI LOCATELLI
p.p. Osvaldo Teruo Kobayashi/Luciano Ravagnani

AGRICASE EQUIPAMENTOS AGRÍCOLAS LTDA
Repres. por DARCI LOCATELLI
p.p. Osvaldo Teruo Kobayashi/Luciano Ravagnani

SHARK DISTRIB. DE TRATORES E PEÇAS LTDA
Repres. por DARCI LOCATELLI
p.p. Osvaldo Teruo Kobayashi/Luciano Ravagnani

MULTI-RENTAL LOGAÇÃO DE MAQ E EQUIP LTDA
Repres. por DARCI LOCATELLI
p.p. Osvaldo Teruo Kobayashi/Luciano Ravagnani

EQUAGRIL EQUIPAMENTOS AGRÍCOLAS LTDA
Repres. por DARCI LOCATELLI
p.p. Osvaldo Teruo Kobayashi/Luciano Ravagnani

DARCI LOCATELLI
p.p. Osvaldo Teruo Kobayashi/Luciano Ravagnani

ADILSON BONISSONI

SÍRIO FRANCISCO BARAZETTI

ELEMAR JORGE DRISNER

110 REGISTRO CIVIL DE SANTA CECÍLIA
FERNANDO NAVEIRO - OFICIAL
RUA COND. BROTERO, 879 - SÃO PAULO - SP - F. 3067-2642
AUTENTICADO:
AUTENTICA A PRESENTE CÓPIA REPROGRÁFICA
CONFORME ORIGINAL A MIM APRESENTADO.
L. DOUFE.



SÃO PAULO, 21 DEZ 2017
BERTO DA SILVA SARDINHA
ESCREVENTE AUTORIZADO
CUSTAS R\$ 3,50 POR AUTENTICAÇÃO - PAGAS POR GUIA
VALIDO SOMENTE COM SELO DE AUTENTICIDADE

A Junta Comercial, Industrial e Serviços do Estado do Rio Grande do Sul certifica que o documento protocolizado sob o nº 17/219939-5, referente à empresa SHARK MÁQUINAS PARA CONSTRUÇÃO LTDA, NIRE 4390138729-6, foi deferido e arquivado sob o nº 4506110, em 12/09/2017. A validação deste documento poderá ser feita no site desta Junta Comercial - <http://www.jucisrs.rs.gov.br/>, informe o nº do protocolo e sua chave de segurança TNL4W. Este documento foi autenticado e assinado digitalmente em 12/09/2017 às 14:36, por Cleverton Signor - Secretário Geral.



EM BRANCO



OFICIAL DE REGISTRO CIVIL DAS PESSOAS NATURAIS
11.º SUB. SANTA CECÍLIA - SÃO PAULO - CAPITAL
Oficial: Fernando Navarro - Oficial Substituto: Therzinha de Souza Vasconcelos Navarro
Rua Conselheiro Brotero, 879 - Santa Cecília - Capital - SP - (11) 3667-2642

Reconheço por semelhança as firmas de: (1) OSVALDO TERUO KOBAYASHI e (1) LUCIANO RAVAGNANI, em documento com valor econômico, dou fé. São Paulo, 09 de agosto de 2017. Em Teste da verdade.

Qtd 2; R\$ 18,00; Cód. [20128351220190076409]



11º REGISTRO CIVIL SANTA CECÍLIA
FERNANDO APARECIDO PIRES-FERNANDEZ
Escritório Autorizado

OFICIAL DE REGISTRO CIVIL DAS PESSOAS NATURAIS
11.º SUB. SANTA CECÍLIA - SÃO PAULO - CAPITAL
Oficial: Fernando Navarro - Oficial Substituto: Therzinha de Souza Vasconcelos Navarro
Rua Conselheiro Brotero, 879 - Santa Cecília - Capital - SP - (11) 3667-2642

Reconheço por semelhança as firmas de: (1) OSVALDO TERUO KOBAYASHI e (1) LUCIANO RAVAGNANI, em documento com valor econômico, dou fé. São Paulo, 09 de agosto de 2017. Em Teste da verdade.

Qtd 2; R\$ 18,00; Cód. [20134261120190076409]



11º REGISTRO CIVIL SANTA CECÍLIA
FERNANDO APARECIDO PIRES-FERNANDEZ
Escritório Autorizado

OFICIAL DE REGISTRO CIVIL DAS PESSOAS NATURAIS
11.º SUB. SANTA CECÍLIA - SÃO PAULO - CAPITAL
Oficial: Fernando Navarro - Oficial Substituto: Therzinha de Souza Vasconcelos Navarro
Rua Conselheiro Brotero, 879 - Santa Cecília - Capital - SP - (11) 3667-2642

Reconheço por semelhança as firmas de: (1) OSVALDO TERUO KOBAYASHI e (1) LUCIANO RAVAGNANI, em documento com valor econômico, dou fé. São Paulo, 09 de agosto de 2017. Em Teste da verdade.

Qtd 2; R\$ 18,00; Cód. [201444361220190076409]



11º REGISTRO CIVIL SANTA CECÍLIA
FERNANDO APARECIDO PIRES-FERNANDEZ
Escritório Autorizado

OFICIAL DE REGISTRO CIVIL DAS PESSOAS NATURAIS
11.º SUB. SANTA CECÍLIA - SÃO PAULO - CAPITAL
Oficial: Fernando Navarro - Oficial Substituto: Therzinha de Souza Vasconcelos Navarro
Rua Conselheiro Brotero, 879 - Santa Cecília - Capital - SP - (11) 3667-2642

Reconheço por semelhança as firmas de: (1) OSVALDO TERUO KOBAYASHI e (1) LUCIANO RAVAGNANI, em documento com valor econômico, dou fé. São Paulo, 09 de agosto de 2017. Em Teste da verdade.

Qtd 2; R\$ 18,00; Cód. [201816651220190076409]



11º REGISTRO CIVIL SANTA CECÍLIA
FERNANDO APARECIDO PIRES-FERNANDEZ
Escritório Autorizado

OFICIAL DE REGISTRO CIVIL DAS PESSOAS NATURAIS
11.º SUB. SANTA CECÍLIA - SÃO PAULO - CAPITAL
Oficial: Fernando Navarro - Oficial Substituto: Therzinha de Souza Vasconcelos Navarro
Rua Conselheiro Brotero, 879 - Santa Cecília - Capital - SP - (11) 3667-2642

Reconheço por semelhança as firmas de: (1) OSVALDO TERUO KOBAYASHI e (1) LUCIANO RAVAGNANI, em documento com valor econômico, dou fé. São Paulo, 09 de agosto de 2017. Em Teste da verdade.

Qtd 3; R\$ 27,00; Cód. [2015443612216320072968]



11º REGISTRO CIVIL SANTA CECÍLIA
FERNANDO APARECIDO PIRES-FERNANDEZ
Escritório Autorizado



ROBERTO DA SILVA SARDINHA
ESCREVENTE AUTORIZADO
CUSTAS R\$ 3,50 POR AUTENTICAÇÃO - PAGAS POR GUIA
VÁLIDO SOMENTE COM SELO DE AUTENTICAÇÃO

OFICIAL DE REGISTRO CIVIL DAS PESSOAS NATURAIS
11.º SUB. SANTA CECÍLIA - SÃO PAULO - CAPITAL
Oficial: Fernando Navarro - Oficial Substituto: Therzinha de Souza Vasconcelos Navarro
Rua Conselheiro Brotero, 879 - Santa Cecília - Capital - SP - (11) 3667-2642

Reconheço por semelhança as firmas de: (1) OSVALDO TERUO KOBAYASHI e (1) LUCIANO RAVAGNANI, em documento com valor econômico, dou fé. São Paulo, 09 de agosto de 2017. Em Teste da verdade.

Qtd 2; R\$ 18,00; Cód. [20134261120190076409]



11º REGISTRO CIVIL SANTA CECÍLIA
FERNANDO APARECIDO PIRES-FERNANDEZ
Escritório Autorizado

OFICIAL DE REGISTRO CIVIL DAS PESSOAS NATURAIS
11.º SUB. SANTA CECÍLIA - SÃO PAULO - CAPITAL
Oficial: Fernando Navarro - Oficial Substituto: Therzinha de Souza Vasconcelos Navarro
Rua Conselheiro Brotero, 879 - Santa Cecília - Capital - SP - (11) 3667-2642

Reconheço por semelhança as firmas de: (1) OSVALDO TERUO KOBAYASHI e (1) LUCIANO RAVAGNANI, em documento com valor econômico, dou fé. São Paulo, 09 de agosto de 2017. Em Teste da verdade.

Qtd 2; R\$ 18,00; Cód. [20134261120190076409]



11º REGISTRO CIVIL SANTA CECÍLIA
FERNANDO APARECIDO PIRES-FERNANDEZ
Escritório Autorizado

OFICIAL DE REGISTRO CIVIL DAS PESSOAS NATURAIS
11.º SUB. SANTA CECÍLIA - SÃO PAULO - CAPITAL
Oficial: Fernando Navarro - Oficial Substituto: Therzinha de Souza Vasconcelos Navarro
Rua Conselheiro Brotero, 879 - Santa Cecília - Capital - SP - (11) 3667-2642

Reconheço por semelhança as firmas de: (1) OSVALDO TERUO KOBAYASHI e (1) LUCIANO RAVAGNANI, em documento com valor econômico, dou fé. São Paulo, 09 de agosto de 2017. Em Teste da verdade.

Qtd 2; R\$ 18,00; Cód. [201444361220190076409]



11º REGISTRO CIVIL SANTA CECÍLIA
FERNANDO APARECIDO PIRES-FERNANDEZ
Escritório Autorizado

OFICIAL DE REGISTRO CIVIL DAS PESSOAS NATURAIS
11.º SUB. SANTA CECÍLIA - SÃO PAULO - CAPITAL
Oficial: Fernando Navarro - Oficial Substituto: Therzinha de Souza Vasconcelos Navarro
Rua Conselheiro Brotero, 879 - Santa Cecília - Capital - SP - (11) 3667-2642

Reconheço por semelhança as firmas de: (1) ADILSON BONISSONI, (1) SIRIO FRANCISCO BARAZETTI e (1) ELEMAR JORGE DRISNER, em documento com valor econômico, dou fé. São Paulo, 09 de agosto de 2017. Em Teste da verdade.

Qtd 3; R\$ 27,00; Cód. [2015443612216320072968]



11º REGISTRO CIVIL SANTA CECÍLIA
FERNANDO APARECIDO PIRES-FERNANDEZ
Escritório Autorizado

A Junta Comercial, Industrial e Serviços do Estado do Rio Grande do Sul certifica que o documento protocolizado sob o nº 17/219939-5, referente à empresa SHARK MÁQUINAS PARA CONSTRUÇÃO LTDA, NIRE 4390138729-6, foi deferido e arquivado sob o nº 4506110, em 12/09/2017. A validação deste documento poderá ser feita no site desta Junta Comercial - <http://www.jucisrs.rs.gov.br/>, informe o nº do protocolo e sua chave de segurança TNL4W. Este documento foi autenticado e assinado digitalmente em 12/09/2017 às 14:36, por Cleverton Signor - Secretário Geral.



EM BRANCO



**SHARK MÁQUINAS PARA CONSTRUÇÃO LTDA.
20ª ALTERAÇÃO E CONSOLIDAÇÃO DE CONTRATO SOCIAL**

- 25 -

DIRETORES:

110
110

DARCI LOCATELLI
Diretor Presidente
p.p. Osvaldo Teruo Kobayashi / Luciano Ravagnani

110

DILSON BONISSONI
Diretor Geral

110

PEDRO STEIN DIAS FILHO
Diretor de Tecnologia de Informação

TESTEMUNHAS:

1)
JOSÉ ROBERTO CARUZO
RG n.º 56.490.907-5-SSP/SP
CPF 257.112.029-87

2)
WANDEBERCH WAGNER OLIVEIRA TAVARES
RG n.º 22.692.972-3-SSP/SP
CPF 096.716.968-21

"Visto do Advogado - Lei n.º 8.906/94"

Dr. Gustavo Sampaio Vilhena
RG n.º 20.104.940-5-SSP/SP
CPE n.º 200.499.568-84
OAB/SP n.º 165.462

Shark Maquinas - 20ª Alteração e Cons. Contrato Social - Tf Endereço filial Passo Fundo - 28.07.17

REGISTRO CIVIL DE SANTA CECILIA
FERNANDO NAVARRO, OFICIAL
RUA CONS. BROTERO, 179 - SÃO PAULO - SP - F: 3667-2642
AUTENTICAÇÃO
AUTENTICO APRESENTE CÓPIA REPROGRÁFICA
COM O ORIGINAL A NIM APRESENTADA
SÃO PAULO, 21 DEZ 2017
ROBERTO DA SILVA SARDINHA
ESCREVENTE AUTORIZADO
CUSTAS R\$ 3,50 POR AUTENTICAÇÃO - PAGAS POR GUIA

SECRETARIA DE DESENVOLVIMENTO
ECONÔMICO, CIÊNCIA
TECNOLOGIA E INOVAÇÃO
JUCESP
FLÁVIA R. BRITTO
SECRETARIA GERAL

JUCESP
4 AGO 2017
SEDE
JUCESP

CERTIFICADO DE REGISTRO
DO S.º NOMEADO
391.029/17-4

A Junta Comercial, Industrial e Serviços do Estado do Rio Grande do Sul certifica que o documento protocolizado sob o nº 17/219939-5, referente à empresa SHARK MÁQUINAS PARA CONSTRUÇÃO LTDA, NIRE 4390138729-6, foi deferido e arquivado sob o nº 4506110, em 12/09/2017. A validação deste documento poderá ser feita no site desta Junta Comercial - <http://www.jucisrs.rs.gov.br/>, informe o nº do protocolo e sua chave de segurança TNL4W. Este documento foi autenticado e assinado digitalmente em 12/09/2017 às 14:36, por Cleverton Signor - Secretário Geral.



EM BRANCO



OFICIAL DE REGISTRO CIVIL DAS PESSOAS NATURAIS
11.º SUB. SANTA CECÍLIA - SÃO PAULO - CAPITAL
Oficial: Fernando Navarro - Social Substituto - Theresinha de Souza Vasconcelos Navarro
Rua Conselheiro Brolinho, 879 - Santa Cecília - Capital - SP - (11) 3667-2642

Reconheço por semelhança as firmas de: (1) OSWALDO TERUO KOBAYASHI,
(1) LUCIANO BRAGA MARI, (1) ADILSON BONISSONI e (1) PEDRO STEIN DIAS
FILHO, em documento com valor econômico, do R\$.
São Paulo, 09 de agosto de 2017.
Eu Teste _____ da verdade.

11.º REGISTRO CIVIL DE SANTA CECÍLIA
FERNANDO APARECIDO PIRES FERNANDES
Escrevente Autorizado



[Handwritten signature]
[Handwritten letter 'P']

11.º REGISTRO CIVIL DE SANTA CECÍLIA
FERNANDO NAVARRO - OFICIAL
RUA CONS. BRATERO, 879 - SÃO PAULO - SP - F. 3667-2642
AUTENTICAÇÃO
AUTENTICO A PRESENÇA E CÓPIA REPROGRÁFICA,
CONFERINDO ORIGINAL A MIM APRESENTADO.
Colégio Notarial do Brasil
11514
AUTENTICAÇÃO
1073AG0571397
SÃO PAULO, 21 DEZ 2017
BERTO DA SILVA SARDINHA
ESCREVENTE AUTORIZADO
CUSTAS R\$ 3,50 POR AUTENTICAÇÃO - PAGAS POR GUIA
VÁLIDO SOMENTE COM SELO DE AUTENTICAÇÃO

[Handwritten signature]

A Junta Comercial, Industrial e Serviços do Estado do Rio Grande do Sul certifica que o documento protocolizado sob o nº 17/219939-5, referente à empresa SHARK MÁQUINAS PARA CONSTRUÇÃO LTDA, NIRE 4390138729-6, foi deferido e arquivado sob o nº 4506110, em 12/09/2017. A validação deste documento poderá ser feita no site desta Junta Comercial - <http://www.jucisrs.rs.gov.br/>, informe o nº do protocolo e sua chave de segurança TNL4W. Este documento foi autenticado e assinado digitalmente em 12/09/2017 às 14:36, por Cleverton Signor - Secretário Geral.



EM BRANCO



Junta Comercial, Industrial e Serviços do Rio Grande do Sul

Registro Digital

Documento Principal



Identificação do Processo		
Número do Protocolo	Número do Processo Módulo Integrador	Data
17/219.939-5	RS2201701051889	01/09/2017

Identificação do(s) Assinante(s)	
CPF	Nome
164.594.669-04	ADILSON BONISSONI

Junta Comercial do Estado do Rio Grande do Sul

110 REGISTRO CIVIL DE SANTA CECILIA
FERNANDO NAVARRO - OFICIAL
RUA CONS. BRUYER, 81 - SÃO PAULO, SP - F. 3007-2642
AUTENTICAÇÃO
AUTENTICO A PRESENTE COPIA ILICROGRÁFICA,
COM O SEU ORIGINAL A MIN. APRESENTADO.
SÃO PAULO, 21 DEZ 2017.
ROBERTO DA SILVA SARDINHA
ESCREVENTE AUTORIZADO
CUSTAS R\$ 3,50 POR AUTENTICAÇÃO - PAGAS POR GUIA
VALIDO SOMENTE COM SELO DE AUTENTICIDADE

1073 AG 0571398
115147
AUTENTICAÇÃO
Colégio Notarial do Brasil

Página 1 de 1

A Junta Comercial, Industrial e Serviços do Estado do Rio Grande do Sul certifica que o documento protocolizado sob o nº 17/219939-5, referente à empresa SHARK MÁQUINAS PARA CONSTRUÇÃO LTDA, NIRE/4390138729-6, foi deferido e arquivado sob o nº 4506110, em 12/09/2017. A validação deste documento poderá ser feita no site desta Junta Comercial - <http://www.jucisrs.rs.gov.br/>, informe o nº do protocolo e sua chave de segurança TNL4W. Este documento foi autenticado e assinado digitalmente em 12/09/2017 às 14:36, por Cleverton Signor – Secretário Geral.



EM BRANCO



DECLARAÇÃO DE VERACIDADE

À
Junta Comercial do Estado de Rio Grande do Sul

Att.: Registro Digital

Shark Máquinas para Construção Ltda, pessoa jurídica de direito privado, estabelecida na Avenida Santa Maria, nº 2.148 e 2.164, Bairro Vila Albertina, na Capital do Estado de São Paulo, inscrita no CNPJ sob n.º 06.224.121/0001-01, **com filial regularmente constituída na cidade de Passo Fundo no Estado do Rio Grande do Sul, na Avenida Presidente Vargas, nº. 5.301, Bairro Vila Exposição, inscrita no CNPJ sob nº.06.224.121/0008-70**, neste ato **DECLARA**, para fins de direito e sob as penas da lei, em atendimento ao requisito de legalização para documentos depositados na JUCESP – Junta Comercial do Estado de São Paulo, a veracidade e fidelidade do documento: 20ª Alteração e Consolidação de Contrato Social

São Paulo/SP, 11 de Setembro de 2017.

ADILSON BONISSONI
SHARK MÁQUINAS PARA CONSTRUÇÃO LTDA

SHARK MÁQUINAS PARA CONSTRUÇÃO LTDA.
Avenida Santa Marina, nº 2.148/2.164, Vila Albertina
São Paulo -SP - CEP 02732-040
(11) 2159-9000
www.newholland.com.br



A Junta Comercial, Industrial e Serviços do Estado do Rio Grande do Sul certifica que o documento protocolizado sob o nº 17/219939-5, referente à empresa SHARK MÁQUINAS PARA CONSTRUÇÃO LTDA, NIRE 4390138729-6, foi deferido e arquivado sob o nº 4506110, em 12/09/2017. A validação deste documento poderá ser feita no site desta Junta Comercial - <http://www.jucisrs.rs.gov.br/>, informe o nº do protocolo e sua chave de segurança TNL4W. Este documento foi autenticado e assinado digitalmente em 12/09/2017 às 14:36, por Cleverton Signor – Secretário Geral.



EM BRANCO



Junta Comercial, Industrial e Serviços do Rio Grande do Sul

Registro Digital

Anexo



Identificação do Processo		
Número do Protocolo	Número do Processo Módulo Integrador	Data
17/219.939-5	RS2201701051889	01/09/2017

Identificação do(s) Assinante(s)	
CPF	Nome
164.594.669-04	ADILSON BONISSONI

Junta Comercial do Estado do Rio Grande do Sul

110 REGISTRO CIVIL DE SANTA CECÍLIA
FERNANDO NAVARRO - CECÍLIA
RUA CONS. DROTELO, 879 - SÃO PAULO - SP - P: 3667-2642

Colégio Notarial do Brasil
115147
AUTENTICAÇÃO
1073AG0571400

21 DEZ 2017

ROBERTO DA SILVA SARDINHA
ESCREVENTE AUTORIZADO
CUSTAS R\$ 3,50 POR AUTENTICAÇÃO / PAGAS POR GUIA
VÁLIDO SOMENTE COM SELO DE AUTENTICIDADE

A Junta Comercial, Industrial e Serviços do Estado do Rio Grande do Sul certifica que o documento protocolizado sob o nº 17/219939-5, referente à empresa SHARK MÁQUINAS PARA CONSTRUÇÃO LTDA, NIRE 4390138729-6, foi deferido e arquivado sob o nº 4506110, em 12/09/2017. A validação deste documento poderá ser feita no site desta Junta Comercial - <http://www.jucisrs.rs.gov.br/>, informe o nº do protocolo e sua chave de segurança TNL4W. Este documento foi autenticado e assinado digitalmente em 12/09/2017 às 14:36, por Cleverton Signor – Secretário Geral.



EM BRANCO



Secretaria de Governo da Presidência da República
 Secretaria Especial da Micro e Pequena Empresa
 Departamento de Registro Empresarial e Integração
 Junta Comercial, Industrial e Serviços do Rio Grande do Sul



TERMO DE AUTENTICAÇÃO - REGISTRO DIGITAL

Certifico que o ato, assinado digitalmente, da empresa SHARK MÁQUINAS PARA CONSTRUÇÃO LTDA, de nire 43901387296 e protocolado sob o nº 172199395 em 01/09/2017, encontra-se registrado na JUCISRS sob o nº 4506110, em 12/09/2017.

O ato foi deferido digitalmente pelo examinador Dulce Aparecida Dias.

Assina o registro, mediante certificado digital, o Secretário Geral, Cleverton Signor.

Para sua validação, deverá ser acessado o sítio eletrônico do Portal de Serviços / Validar Documentos (<http://portalservicos.jucisrs.rs.gov.br/viaunica/pages/viaunica/validacaodownload.jsf>) e informar o número de protocolo e chave de segurança.

Número de Protocolo
172199395

Anexo

Assinante(s)	
CPF	Nome
164.594.669-04	ADILSON BONISSONI

Capa de Processo

Assinante(s)	
CPF	Nome
164.594.669-04	ADILSON BONISSONI

Documento Principal

Assinante(s)	
CPF	Nome
164.594.669-04	ADILSON BONISSONI



110 REGISTRO CIVIL DE SANTA CECÍLIA
 FERNANDO NAVARRO - OFICIAL
 RUA CONS. GONÇALVES, 810 - SÃO PAULO - SP - F. 3667-2642
 AUTENTICAÇÃO
 AUTENTICO A PRESENTE COPIA REPROGRÁFICA
 CONFORME ORIGINAL A MIM APRESENTADO,
 DO QUE DOU FE.

SÃO PAULO, 21 DEZ 2017

ROBERTO DA SILVA SARDINHA
 ESCRIVENTE AUTORIZADO
 CUSTAS R\$ 3,50 POR AUTENTICAÇÃO - PAGAS POR GUIA
 VÁLIDO SOMENTE COM SELO DE AUTENTICIDADE

Porto Alegre, Terça-feira, 12 de Setembro de 2017

Cleverton Signor

Página 1 de 1

A Junta Comercial, Industrial e Serviços do Estado do Rio Grande do Sul certifica que o documento protocolizado sob o nº 17/219939-5, referente à empresa SHARK MÁQUINAS PARA CONSTRUÇÃO LTDA, NIRE 4390138729-6, foi deferido e arquivado sob o nº 4506110, em 12/09/2017. A validação deste documento poderá ser feita no site desta Junta Comercial - <http://www.jucisrs.rs.gov.br/>, informe o nº do protocolo e sua chave de segurança TNL4W. Este documento foi autenticado e assinado digitalmente em 12/09/2017 às 14:36, por Cleverton Signor – Secretário Geral.



1994 33

INSTITUTO NACIONAL DE ESTATÍSTICA
REPUBLICA PORTUGUESA

1994 33

EM BRANCO



Junta Comercial, Industrial e Serviços do Rio Grande do Sul

Registro Digital



O ato foi deferido e assinado digitalmente por :

Identificação do(s) Assinante(s)	
CPF	Nome
293.271.800-20	DULCE APARECIDA DIAS
592.682.630-68	CLEVERTON SIGNOR

Junta Comercial do Estado do Rio Grande do Sul



REGISTRO CIVIL DE SANTA CECÍLIA
FERNANDO NAVARRO - OFICIAL
RUA CONS. BROTEIRO, 879 - SÃO PAULO - SP - F: 3967-2642
AUTENTICAÇÃO
AUTENTICO A PRESENTE CÓPIA REPROGRÁFICA,
CONFORME ORIGINAL A MIM APRESENTADO,
QUE DOU FE.

SÃO PAULO, 21 DEZ 2017

ROBERTO DA SILVA SARDINHA
ESCRIVENTE AUTORIZADO
CUSTAS R\$ 3,50 POR AUTENTICAÇÃO - PAGAS POR GUIA
VÁLIDO SOMENTE COM SELO DE AUTENTICIDADE

Porto Alegre, Terça-feira, 12 de Setembro de 2017

COPIA

A Junta Comercial, Industrial e Serviços do Estado do Rio Grande do Sul certifica que o documento protocolizado sob o nº 17/219939-5, referente à empresa SHARK MÁQUINAS PARA CONSTRUÇÃO LTDA, NIRE 4390138729-6, foi deferido e arquivado sob o nº 4506110, em 12/09/2017. A validação deste documento poderá ser feita no site desta Junta Comercial - <http://www.jucisrs.rs.gov.br/>, informe o nº do protocolo e sua chave de segurança TNL4W. Este documento foi autenticado e assinado digitalmente em 12/09/2017 às 14:36, por Cleverton Signor - Secretário Geral.



EM BRANCO



LIVRO: 118

PÁGINAS: 002 a 005 .-.-.-.

**PROCURAÇÃO BASTANTE QUE FAZ:
SHARK MÁQUINAS PARA CONSTRUÇÃO LTDA**

SAIBAM QUANTOS ESTE PÚBLICO INSTRUMENTO DE PROCURAÇÃO BASTANTE VIREM, que no ano de dois mil e quinze (2015), aos trinta (30) dias do mês de setembro do dito ano, neste 11º Registro Civil das Pessoas Naturais de Santa Cecília, Comarca da Capital, perante mim escrevente autorizada e da 3ª Substituta, que a subscreve, compareceu como outorgante: **SHARK MÁQUINAS PARA CONSTRUÇÃO LTDA**, CNPJ/MF. 06.224.121/0001-01 e Inscrição Estadual n.º 116.879.657.119, pessoa jurídica de direito privado, com sede na Av. Santa Marina, n.ºs 2.148 e 2.164, no Bairro Vila Albertina, nesta Capital, registrada na Junta Comercial do Estado de São Paulo sob NIRE n.º 35.222.334.117, em sessão de 05/05/2008, neste ato representada nos termos da cláusula 9ª § 2º letra "c" de sua 13ª Alteração e Consolidação de Contrato Social de 13/05/2015, registrado na Junta Comercial do Estado de São Paulo, sob n.º 362.956/15-7, em sessão de 17/08/2015, da qual foi extraída cópia autenticada que fica arquivada neste Registro Civil na Pasta n.º 40, sob n.º 19, por seus **Diretores: Geral, ADILSON BONISSONI**, RG. 344.694-SSI/SC, CPF/MF. 164.594.669-04, brasileiro, casado, empresário, domiciliado na Avenida Santa Marina, n.º 2.210, nesta Capital e **de Tecnologia de Informação: PEDRO STEIN DIAS FILHO**, RG n.º. 8.410.826-5-SSP/SP, CPF/MF. 774.966.398-34, brasileiro, casado, empresário, domiciliado na Avenida Presidente Castelo Branco, n.º 7.777, Bairro da Lapa, nesta Capital, que declaram ainda, sob as penas da lei, que não existe nenhuma alteração contratual da mesma, posterior aos seus atos societários supracitados, reconhecida como a própria de que trato por mim, do que dou fé. E por ela me foi dito que por este público instrumento e nos termos de Direito, nomeia e constitui por bastantes procuradores: (01) **VICENTE CARLOS CRACASSO**, RG. 7.700.403-6-SSP/SP, CPF/MF. 006.300.428-37, brasileiro, casado, empresário, domiciliado e residente na Rua Caravelas, n.º 431, apto. 21, Vila Mariana, nesta Capital; (02) **HUMBERTO CARRETEIRO JUNIOR**, OAB/PR 11058, CPF/MF. 276.383.599-68, brasileiro, casado, gerente administrativo, domiciliado e residente na Rua Iperoig, n.º 690, apto. 84, Bairro Perdizes, nesta Capital; (03) **WAGNER GERALDO DE SOUZA LIPO**, RG. 8.323.538-3-SSP/SP, CPF/MF. 013.810.618-50, brasileiro, casado, empresário, residente e domiciliado na Alameda Ribeirão Preto, n.º 831, em Santana de Parnaíba-SP; (04) **JOSÉ LUIS PARISATTO**, RG. 7.469.485-6-SSP/SP, CPF/MF. 345.945.906-91, brasileiro, casado, gerente geral, domiciliado e residente na Avenida Dr. Augusto de Toledo, n.º 490, apto. 104, em São Caetano do Sul - SP; (05) **MARCOS MENDES DE OLIVEIRA**, RG. 9.221.851-SSP/SP, CPF/MF. 006.906.168-80, brasileiro, casado, gerente de filial, domiciliado e residente na Rua Tenentes Gelas, n.º 260, apto. 82, Bairro Tatuapé, nesta Capital; (06) **MAURO PIRES LOUREIRO**, RG. 181.044.353-SSP/SP, CPF/MF.140.163.798-14, brasileiro, divorciado, gerente geral de vendas, domiciliado e residente na Rua Vinte e Oito de Julho, n.º 267, Bairro Fundação, em São Caetano do Sul - SP; (07) **EDSON APARECIDO CARDOSO**, RG. 13687421-SSP/SP, CPF/MF. 062.277.528-60, brasileiro, separado judicialmente, consultor comercial, domiciliado e residente na Rua Pacaembu, n.º 234, Bairro Jardim Roseiral, em São José do Rio Preto, SP; (08) **JOSÉ NOGUEIRA NETO**, RG. 18.112.921-SSP/SP, CPF/MF. 042.167.648-51, brasileiro, separado



RUA CONSELHEIRO BROTERO 879 - SANTA CECÍLIA
SÃO PAULO SP CEP 01232-010
FONE: 11-3667-2971 FAX: 11-38268302

11º REGISTRO CIVIL DAS PESSOAS NATURAIS
RUA CONS. BROTERO, 879 - SÃO PAULO - SP

AUTENTICAÇÃO
AUTENTICO A PRESENTE COPIA REPROGRÁFICA APRESENTADO
CONFORME ORIGINAL A MIM DO QUE DOU FE

SÃO PAULO, 06 DEZ 2017

FERNANDO APARECIDO PIRES FERMANDEZ
ESCREVENTE AUTORIZADO

JUSTAS R\$ 3,50
VÁLIDO SOMENTE PARA AUTENTICAÇÃO

115147
AUTENTICAÇÃO
1073AG0558744-SNB

P J
A R



judicialmente, gerente de filial, domiciliado e residente na Rua dos Girassóis, n.º 21, Bairro São Pedro, em Piracicaba - SP; (09) WILSON MORAES LEITE, RG. 5.285.656-6-SSP/PR, CPF/MF. 762.193.309-78, brasileiro, casado, gerente de filial, domiciliado e residente na Rua Joaquim Teixeira Barros, n.º 1.157, Bairro Vila Nova, em São Pedro - SP; (10) NORIVALDO HERNANDES DIAS, RG. 13.770.429-X-SSP/SP, CPF/MF. 047.704.358-51, brasileiro, casado, vendedor, domiciliado e residente na Avenida Professor João Fiusa, n.º 2.241, apto. 174, Bairro Jardim Canadá, em Ribeirão Preto - SP; (11) MILTON MAEDA, RG. 14.196.917-9-SSP/SP, CPF/MF. 075.195.238-96, brasileiro, divorciado, supervisor comercial, domiciliado e residente na Rua Alba, n.º 2.088, apto. 43, Bairro Vila Santa Catarina, nesta Capital; (12) LUÍS FERNANDO BLOS, RG. 8004449222-SSP/RS, CPF/MF. 467.328.450-04, brasileiro, casado, gerente regional, domiciliado e residente na Rua Knussen, n.º 50, em Florianópolis - SC; (13) FERNANDO ALCEU SCOLARO, RG. 6.830.933-6-SSP/PR, CPF/MF. 016.788.299-60, brasileiro, divorciado, gerente de filial, domiciliado e residente na Rua Bazillio de Araújo, n.º 341, Casa 57, Condomínio Plaza Madrid, Bairro Cidade Industrial, em Curitiba - PR; (14) MARGARETE WONSOVICZ WERGENSKI, RG. 5.591.958-5-SSP/PR, CPF/MF. 030.578.179-04, brasileira, casada, coordenadora administrativa, domiciliada e residente na Avenida São João, n.º 669, Bairro Centro, em Contenda - PR; (15) CYRO WERNER STEPPAN, RG. 2.307.403-SSP/SC, CPF/MF. 798.356.199-72, brasileiro, casado, gerente de filial, domiciliado e residente na Avenida Salvador Di Bernardi, n.º 430, apto. 1.305, Bairro Campinas, em São José - SC; (16) TARSILA LUÍSA PEDRON DANIEL, RG. 2.285.498-3-SSP/SC, CPF/MF. 842.608.319-68, brasileira, casada, supervisora administrativa, domiciliada e residente na Rua Simone Andrade Drager, n.º 20, Bairro Itoupavazinha, em Blumenau-SC; (17) WLADIMIR DANIEL BECHER DE OLIVEIRA, RG. 4.660.229-3-SSP/PR, CPF/MF. 667.723.629-34, brasileiro, casado, gerente de filial, domiciliado e residente na Rua Heitor Stokler França, n.º 80, Bairro Jardim Maria Luiza, em Cascavel - PR; (18) DENISE DA SILVA, RG. 4.935.638-2-SSP/PR, CPF/MF. 880.463.389-15, brasileira, solteira, coordenadora administrativa, domiciliada e residente na Rua Laranjeiras do Sul, n.º 1.348, Bairro Região do Lago II, em Cascavel - PR; (19) CÉSAR LUIZ DOS SANTOS, RG. 5.519.963-9-SSP/PR, CPF/MF. 022.792.259-05, brasileiro, casado, gerente de filial, domiciliado e residente na Rua Edesio Zerbeto, n.º 87, Bairro Jardim Cidade Verde, em Cambé - PR; (20) ALINE ARRUDA DOS SANTOS, RG. 89.759.331-SSP/SP, CPF/MF. 325.643.748-67, brasileira, divorciada, coordenadora administrativa, domiciliada e residente na Rua Maria Irene Vicentini Theodoro, n.º 197, Bairro Jardim Santa Mônica, em Londrina - PR; (21) LEANDRO ROCHA BRKANITCH, RG. 10.625.946-1-SSP/PR, CPF/MF. 881.892.280-72, brasileiro, casado, gerente de filial, domiciliado e residente na Rua Moron, n.º 2.032, apto. 902, Bairro Centro, em Passo Fundo - RS; (22) VANESSA DE SOUZA, RG. 8062808442-SSP/PR, CPF/MF. 832.668.010-91, brasileira, solteira, coordenadora administrativa, domiciliada e residente na Rua Antonio Costa Santos, n.º 12, Bairro Planaltina, em Passo Fundo - RS; (23) TELMO GIRU PELLEGRINO, RG. 5.761.633-SSP/SC, CPF/MF. 469.958.700-34, brasileiro, divorciado, gerente de filial, domiciliado e residente na Rua das Baronesas, n.º 831, Bairro Cidade Universitária Pedra, em Palhoça - SC; (24) HENRIQUE FERRUGEM RODRIGUES, RG. 1076303691-SSP/RS, CPF/MF. 970.779.170-53, brasileiro, casado, coordenador administrativo, domiciliado e residente na Rua São Borja, n.º 141, Bairro Mathias Velho, em Canoas - RS; AOS QUAIS OUTORGA

[Handwritten signature]

110 REGISTRO CIVIL DE SANTA CECILIA
FERNANDO NAVARRO OFICIAL
RUA CONS. BRÔTERO, 879 - SÃO PAULO - SP - F. 3692-2842
AUTENTICO A PRESENTE CÓPIA REPROGRÁFICA
CONFORME ORIGINAL A MIM APRESENTADO.
SÃO PAULO, 06 DEZ 2017

FERNANDO APARECIDO PIRES FERNANDES
ESCREVENTE AUTORIZADO
CUSTAS R\$ 3,00 POR AUTENTICAÇÃO - PAGAS POR GUIA
VÁLIDO SOMENTE COM SELLO DE AUTENTICIDADE



[Handwritten signature]



PODERES ESPECIAIS E ESPECÍFICOS PARA EXERCEREM AS ATRIBUIÇÕES ABAIXO DISCRIMINADAS, EM QUALQUER PARTE DO TERRITÓRIO NACIONAL, RIGOROSAMENTE DA SEGUINTE FORMA: 1º OS OUTORGADOS DE N.ºS 01 a 04, INDIVIDUALMENTE, PODERÃO EXERCER OS SEGUINTE PODERES: a) representá-la ativa e passivamente, em Juízo ou fora dele; b) tratar de todos os negócios da Outorgante, podendo para tanto, efetuar compras e vendas à vista, ou a prazo, inclusive de mercadorias do ramo de comércio da Outorgante; b1) assinar notas de venda ou de entrega de mercadorias; b2) aceitar duplicatas; c) admitir e demitir empregados, fixando-lhes ordenados e atribuições; c1) assinar contratos de trabalho, carteiras profissionais, acordos trabalhistas, termo de rescisão de contrato de trabalho; c2) representá-la perante Sindicatos, Câmara Intersindical de Conciliação e Arbitragem Trabalhista, Justiça do Trabalho, Conselho Regional dos Representantes Comerciais, Previdência e Assistência Social, Instituto Nacional do Seguro Social, Ministério da Educação, bem como, junto a Caixa Econômica Federal, no que diz respeito a FGTS e PIS, podendo ainda, homologar rescisão de contrato de trabalho perante o respectivo sindicato da categoria ou junto a Delegacia Regional do Trabalho ou Câmara Intersindical de Conciliação e Arbitragem Trabalhista, praticando ainda, os demais atos necessários em que a Outorgante figure como empregadora; d) praticar todos os demais atos burocráticos e de rotina; d1) representá-la ativa e passivamente perante Cartórios de Registro de Imóveis, de Notas, de Registro de Títulos e Documentos, de Protesto de Letras e Títulos, de Registro Civil das Pessoas Naturais e Anexos, Delegacias de Polícia, Procon, Decon, Detran, Ciretran, Sabesp, Eletropaulo, COMGAS, Companhias Teletônicas, Companhias Telefônicas Móvel Celular, Telefônica, Embratel, Telebrás, BCP Telecomunicações, Vivo, Claro, Tim, Oi, Nextel, Prefeituras, Seguradoras, Planos de Saúde, Administradora de Condomínios, Imobiliárias, repartições públicas federais, estaduais e municipais, autarquias em geral, Sociedade de Economia Mista, Órgãos Paraestatais, Empresas Privadas, Juntas Comerciais, Ministério da Fazenda, Secretaria da Fazenda, Secretaria da Receita Federal do Brasil, Ministérios do Trabalho, Ministérios em geral, Aeroportos, Alfândegas, Infraero, Consulados, Embaixadas, Tribunal Regional Eleitoral e onde necessário seja a apresentação de procuração; d2) assinar guias de informações e de recolhimentos de impostos e taxas; d3) pagar tributos e reclamar dos que não forem devidos; d4) receber e reclamar valores devidos à empresa, firmando as devidas quitações; e) protestar, levantar e cancelar protestos; e1) autorizar prorrogações de prazos de títulos; e2) cobrar cheques emitidos por terceiro em favor da Outorgante; f) representá-la ativa e passivamente no foro em geral, em quaisquer ações em que forem interessados, como autora ou ré, assistente ou oponente, representá-la em audiências, nomear prepostos, podendo acordar, transigir, receber e dar quitação, para o foro em geral, em qualquer juízo, instância ou tribunal, bem como, junto a Distritos Policiais, PROCON, DECON, IDEC, etc; f1) receber citações, f2) receber intimações; f3) prestar declarações; f4) prestar depoimentos e declarações; f5) representar nas audiências e indicar prepostos para o foro em geral; f6) praticar todos os atos necessários a defesa de seus interesses; g) representá-la perante todas e quaisquer repartições ou entidades, autarquias em geral, sociedades de economia mista ou empresas de âmbito e natureza pública estaduais, federais ou municipais, inclusive Instituto Nacional de Colonização e Reforma Agrária - INCRA, Departamento Nacional de Obras e Saneamento, PORTOBRAS, Departamento Estadual de Portos, Rios e Canais, Superintendência Nacional da Marinha Mercante, Ministério da Aeronáutica, Ministério do Exército, Ministério da

10732602429134.000029840-2

RUA CONSELHEIRO BRÓTERO 879 STA CECILIA
SÃO PAULO SP CEP 01232-010
FONE: 11-36672642 FAX: 11-36678307



11º REGISTRO CIVIL DE SANTA CECÍLIA
FERNANDO NAVARRO - OFICIAL
RUA CONS. BRÓTERO 879 - SÃO PAULO - SP - F 3667-2642
AUTENTICAÇÃO
CONFORME ORIGINAL APRESENTADO.
SÃO PAULO. 05 DEZ 2017

FERNANDO APARECIDO FERREZ FERNANDEZ
ESCRIVÃO AUTORIZADO
CARGO POR GUIA
CÓDIGO 118147
AUTENTICAÇÃO
1073A G0558746

R
A
R



Agricultura, Ministério da Indústria e Comércio, Ministério dos Transportes, Ministério da Fazenda e Planejamento e seus órgãos subordinados, DENATRAN, Rede Ferroviária Federal S/A, Banco do Brasil S/A, Empresa Brasileira de Correios e Telégrafos, podendo exercer, requerer e assinar todos os atos previstos na Lei 8.666/93, instrumentos ou papéis exigíveis e necessários para licitações públicas, como concorrências, tomadas de preços, convites, leilão, pregão presencial, pregão eletrônico, enfim todas as modalidades de licitações, podendo para tanto, praticar todos os atos necessários à licitação, usando dos recursos, interpô-los, apresentar, assinar propostas escritas e verbalmente, assinar propostas; ratificá-las, supervisionar o certame, impugnar editais, impugnar participantes, elaborar quaisquer requerimentos para a Comissão, apresentar lances, negociar preços e demais condições, confessar, transigir, renunciar, desistir, firmar compromissos ou acordos, depositar, retirar cauções, receber e dar quitação, inclusive assinar o Contrato de Fornecimento; **h) substabelecer sempre com reserva de poderes o item "1º", das letras "a" até "g", no todo ou em partes**, enfim, praticar todos os demais atos necessários ao completo desempenho da presente procuração; **2º) PODENDO AINDA, OS OUTORGADOS DE NR. 05 A 24 EXERCER INDIVIDUALMENTE, OS SEGUINTE** **PODERES:** a) representá-la perante todas e quaisquer repartições ou entidades, autarquias em geral, sociedades de economia mista ou empresas de âmbito e natureza pública estaduais, federais ou municipais, inclusive Instituto Nacional de Colonização e Reforma Agrária - INCRA, Departamento Nacional de Obras e Saneamento, PORTOBRAS, Departamento Estadual de Portos, Rios e Canais, Superintendência Nacional da Marinha Mercante, Ministério da Aeronáutica, Ministério do Exército, Ministério da Agricultura, Ministério da Indústria e Comércio, Ministério dos Transportes, Ministério da Fazenda e Planejamento e seus órgãos subordinados, DENATRAN, Rede Ferroviária Federal S/A, Banco do Brasil S/A, Empresa Brasileira de Correios e Telégrafos, podendo exercer, requerer e assinar todos os atos previstos na Lei 8.666/93, instrumentos ou papéis exigíveis e necessários para licitações públicas, como concorrências, tomadas de preços, convites, leilão, pregão presencial, pregão eletrônico, enfim todas as modalidades de licitações, podendo para tanto, praticar todos os atos necessários à licitação, usando dos recursos, interpô-los, apresentar, assinar propostas escritas e verbalmente, assinar propostas; ratificá-las, supervisionar o certame, impugnar editais, impugnar participantes, elaborar quaisquer requerimentos para a Comissão, apresentar lances, negociar preços e demais condições, confessar, transigir, renunciar, desistir, firmar compromissos ou acordos, depositar, retirar cauções, receber e dar quitação, inclusive assinar o Contrato de Fornecimento; b) **substabelecer sempre com reserva de poderes o item "2º", a letra "a", no todo ou em partes**, enfim, praticar todos os demais atos necessários ao completo desempenho da presente procuração. **A PRESENTE PROCURAÇÃO TERÁ VALIDADE POR 3 (TRÊS) ANOS, A CONTAR DESTA DATA, se antes não forem revogados; o contrato de trabalho ou o contrato de prestação de serviços de qualquer um dos outorgados com a outorgante, implicará de pleno direito independente de qualquer interpelação, notificação e/ou aviso judicial ou extrajudicial em automática a extinção e revogação dos poderes do mesmo, neste ou noutros instrumentos outorgados. o(s) nome(s) e dados do(a-s) procurador(a-s-es), enfim, praticar todos os atos necessários ao bom e fiel cumprimento da presente procuração, que dará por bom, firme e valioso..** **TODOS OS DADOS DOS PROCURADORES FORAM FORNECIDOS PELOS DIRETORES DA OUTORGANTE, NA FORMA**

[Handwritten signature]

110 REGISTRO CIVIL DE SANTA CECILIA
FERNANDO NAVARRO - OFICIAL
RUA CONS BROTERO, 879 - SÃO PAULO - SP - F 3667-2842
AUTENTICAÇÃO
AUTENTICO A PRESENTE CÓPIA REPROGRAFICA
CONFORME ORIGINAL A MIM APRESENTADO.
SÃO PAULO, 06 DEZ 2017

FERNANDO APARECIDO PIRES FERNANDEZ
ESCRITAMENTE AUTORIZADO
CUSTAS R\$ 3,50 POR FOLHA
VALIDO SOMENTE COM SELLO DO BRASIL



[Handwritten initials]



1100



APRESENTADA, QUE SE RESPONSABILIZA POR SUA EXATIDÃO. (Selos pagos por verba-Guia 222/2015 - Custas: Desta R\$108,08 - IPESP R\$15,84 - ISS R\$2,16 - Ao Estado R\$30,72 - FRC R\$5,69 - TJ R\$7,42 - MP R\$5,19 - Santa Casa R\$1,08 = TOTAL R\$176,18). Eu, Elda Gouveia da Silva, escrevente autorizada, a lavrei. Eu, Márcia Helena Marone, 3ª Substituta, subscrevo. (ass.) ADILSON BONISSONI - PEDRO STEIN DIAS FILHO. Nada mais. Trasladada em seguida. Eu, _____, 3ª Substituta, subscrevo, conferi e assino-----

São Paulo, 30 de setembro de 2015.

Em testº _____ da verdade.

MÁRCIA HELENA MARONE
3ª SUBSTITUTA

1ª VIA
ISENTO DE SELOS



10732602429134.000029841-0

110 REGISTRO CIVIL DE SANTA CECÍLIA
FERNANDO NAVARRO - OFICIAL
RUA COBRES 118 - SÃO PAULO - SP - F. 3667-2642
AUTENTICO A PRESUNÇÃO DE VERDADE
CONFORME ORIGINAL DO QUE DOU FE

SÃO PAULO, 06 DEZ 2017
FERNANDO APARECIDO PIRES FERNANDEZ
ESCREVENTE AUTORIZADO
CUSTAS R\$ 3,50
VALIDO SOMENTE COM SELO DE AUTENTICIDADE



P
A
R

FERNANDO

114 REGISTRO CIVIL DE SANTA CECILIA
FERNANDO NAVARRO - OFICIAL
RUA CONS BRÁS, SÃO PAULO - SP - F 3087-2042
AUTENTICAÇÃO
AUTENTICO A PRESENTE COPIA REPROGRAFICA
CONFORME ORIGINAL A MIM APRESENTADO.
DO QUE DOU FE

SÃO PAULO. 06 DEZ 2017.

FERNANDO APARECIDO PIRES FERNANDEZ
ESCREVENTE AUTORIZADO
CUSTAS R\$ 3,50 POR AUTENTICAÇÃO, PAGAS POR GUIA
VALIDO SOMENTE COM SELLO DE AUTENTICIDADE



[Handwritten signature in blue ink]



REPUBLICA FEDERATIVA DO BRASIL

ESTADO DE SANTA CATARINA
SECRETARIA DE ESTADO DA SEGURANCA PUBLICA
DIRETORIA DE POLICIA TECNICO-CIENTIFICA
INSTITUTO D

Tarsila L. Pedron Daniel
ASSINATURA DO TITULAR

CARTEIRA DE IDENTIDADE

TABELIONATO DE NOTAS E PROTESTO BIGUAÇU
Elza Fernandes de Alcântara e Faria
Tabelião
Josele Alcântara de Faria
Tabeliã Substituta
Roberto Carlos Gartner
Tabelião Substituto
F. (48) 3243-3195 Fax (48) 3243-1688
Rua. João Pessoa, N.º 39 - Biguaçu/SC

TABELIONATO DE NOTAS E PROTESTO BIGUAÇU
Biguaçu/SC - Centro - 48160-910 - Biguaçu/SC - Fone: (48) 3243-3195 - Fone/Fax: (48) 3243-4808 - Tabeliã: Elza Fernandes de Alcântara e Faria

AUTENTICAÇÃO

Autentico a presente fotocópia por ser reprodução fiel do original que me foi apresentado. 14:02:34
Do que dou fé.

Biguaçu, 03 de novembro de 2017. Em test. *[Signature]* da verdade.

JOSELE ALCANTARA DE FARIA Tabeliã Substituta
Emolumentos: Emolumentos: R\$ 3,30 + selo: R\$ 1,85 = Total: R\$5,15
Selo Digital de Fiscalização - Selo normal EWU24392-WEVK
Confira os dados do ato em selo.tjsc.jus.br

TABELIONATO DE NOTAS E PROTESTO BIGUAÇU
Elza Fernandes de Alcântara e Faria
Tabeliã
Josele Alcântara de Faria
Tabeliã Substituta
Roberto Carlos Gartner
Tabelião Substituto
F. (48) 3243-3195 Fax (48) 3243-1688
Rua. João Pessoa, N.º 39 - Biguaçu/SC

VALIDA EM TODO O TERRITORIO NACIONAL

REGISTRO GERAL 2.285.498-3 DATA DE EXPEDIÇÃO 30/SET/2002

NOME TARSILA LUISA PEDRON DANIEL

FILIAÇÃO OLIVO PEDRON
BEATRIZ FLORIANI PEDRON

NATURALIDADE BLUMENAU SC DATA DE NASCIMENTO 18/SET/1970

DOC ORIGEM C CAS 20678 LV B-49 FL-578
CART 2 OFICIO-LONDRINA SC

CPF 842.608.319/68
BLUMENAU SC

Dr. Antonio Carlos Pereira
Delegado Regional de Policia
Matr. 118.610-8

ASSINATURA DO DIRETOR
LEI N.º 7 116 DE 29/08/83

[Handwritten signatures and initials]

EM BRANCO

EM BRANCO

EM BRANCO

REPUBLICA FEDERATIVA DO BRASIL
 MINISTÉRIO DAS CIDADES
 DEPARTAMENTO NACIONAL DE TRÁNSITO
 CARTEIRA NACIONAL DE HABILITAÇÃO

SC

VALIDA EM TODO O TERRITÓRIO NACIONAL
 1415640106

PROIBIDO PLASTIFICAR
 1415640106

Nome: PAULO ALEXANDRE CARDOSO DOS SANTOS

DOC. IDENTIDADE / ORG. EMISSORA/P: 2553377 SSP SC

CPF: 040.151.969-45 DATA NASCIMENTO: 19/02/1984

FILIAÇÃO: PAULO ROBERTO CARDOSO DOS SANTOS REGIANI MARIA PEREIRA

PERMISSÃO: ACC: CATHAB: AB

Nº REGISTRO: 02272414985 VALIDADE: 09/04/2022 1ª HABILITAÇÃO: 03/04/2002

OBSERVAÇÕES:

Assinatura do Portador: *Paulo A. L. Santos*

LOCAL: ITAJAÍ, SC DATA DE EMISSÃO: 19/04/2017

23034466498
 SC124450547

Vendedor: O. Ribeiro
 Assinatura do Emissor

SANTA CATARINA

Tabelionato de Notas e Protestos de
CÓPIA AUTENTICADA
 NAVEGANTES / SC

Prefeitura Municipal de Itaipópolis - SC
 Fls. nº 261

----- AUTENTICAÇÃO 229899 -----

TABELIONATO DE NOTAS E PROTESTOS
 NELLY CONCEIÇÃO MAFFRA - TABELIÃ
 CESAR MAFFRA - TABELIÃO SUBSTITUTO
 Avenida João Salsanem, 120 - Centro
 Navegantes - SC - CEP 88375-000
 Fone: 47 3342.1129 - catromaffra@brasil.com.br

Autentico a presente cópia fotostática por ser reprodução fiel do documento que me foi apresentado, com a qual conferi e dou fé.

Navegantes, 20 de outubro de 2017

Em test.º *ANA LAURA ANDRIANI* da verdade.

ANA LAURA ANDRIANI - Escrevente Notarial

Emolumentos: Emolumentos: R\$ 3,30 + selo: R\$ 1,85 --
 Total: R\$ 5,15

Selo Digital de Fiscalização - Selo normal
 EWJ37819-VJK8

Confira os dados do ato em: selo.tjsc.jus.br

Tabelionato de Notas e Protestos de Navegantes - SC

P

[Handwritten signature]

[Handwritten signature]

EM BRANCO

EM BRANCO



SHARK Máquinas



ESTADO DE SANTA CATARINA
PREFEITURA MUNICIPAL DE IRINEÓPOLIS
PROCESSO LICITATÓRIO N.º 64/2017
PREGÃO PRESENCIAL N.º 33/2017 – Registro de Preços



IDENTIFICAÇÃO DO PROPONENTE:

Razão Social: SHARK MÁQUINAS PARA CONSTRUÇÃO LTDA
CNPJ: 06.224.121/0006-08
Inscrição Estadual: 90324217-57
Inscrição Municipal: 763699-7
Endereço: Av. Juscelino Kubitschek de Oliveira, nº 10.789
Bairro: Cidade Industrial - Cidade: Curitiba - UF: PR - CEP 81170-300
E-mail: tarsila.luisa@sharkmaquinas.com.br
Tel/fax: (48) 3279-8800 / (48) 3279-8830

Conta Bancária para pagamento

Banco: Banco do Brasil Agência: 1914-3 Conta Corrente: 107500-4

Responsável pela assinatura do contrato

TARSILA LUISA PEDRON DANIEL
CPF: 842.608.319-68 – RG: 2.285.498-3SSP/SC
Nacionalidade: brasileira
Estado Civil: Casada
Cargo: Supervisora Administrativa
E-mail: tarsila.luisa@sharkmaquinas.com.br

Representante Credenciado

PAULO ALEXANDRE CARDOSO DOS SANTOS
R.G. nº. 2.553.377-0 SSP/SC e C.P.F. nº. 040.151.969-45
Consultor de Vendas

SHARK MÁQUINAS PARA CONSTRUÇÃO LTDA.
Av. Juscelino Kubitschek de Oliveira, N.º 10.789
81170-300 - Curitiba - PR
CNPJ: 06.224.121/0006-08
Fone (48) 3279-8800
<http://www.sharkmaquinas.com.br>

ESTADO DE SANTA CATARINA
PREFEITURA MUNICIPAL DE IRINEÓPOLIS
PROCESSO LICITATÓRIO N.º 64/2017
PREGÃO PRESENCIAL N.º 33/2017 – Registro de Preços



PROPOSTA

A empresa SHARK MÁQUINAS PARA CONSTRUÇÃO LTDA., com sede na Av. Juscelino Kubitschek de Oliveira, nº 10.789, CEP 81170-300 Curitiba/PR, CNPJ sob nº 06.224.121/0006-08, abaixo assinada por seu representante legal, interessada na participação do presente pregão, propõe a esse município o fornecimento dos objetos abaixo relacionados, parte deste ato convocatório, e de acordo com a presente proposta comercial, nas seguintes condições:

Item	Quantidade	Unidade	Descrição	Marca e Modelo	Valor Unitário R\$	Valor Total R\$
01	01	UNIDADE	PÁ CARREGADEIRA NOVA, DE FABRICAÇÃO NACIONAL, COM MOTOR DIESEL TURBOALIMENTADO, INTERCOOLER, COM POTÊNCIA DE 137 HP, TRANSMISSÃO DO TIPO POWERSHIFT COM 02 MODOS DE OPERAÇÃO (AUTOMÁTICO E MANUAL), COM 04 (QUATRO) MARCHAS A FRENTE E 03 (TRES) A RÉ. CABINE FECHADA COM AR CONDICIONADO, PNEUS COM MEDIDAS DE 17,5 X 25; CAÇAMBA CARREGADEIRA COM CAPACIDADE DE CARGA DE 2,3 M³, COM PESO OPERACIONAL DE 11.915 KG. GARANTIA DO FABRICANTE DE NO MÍNIMO 12 MESES.	MARCA: NEW HOLLHAND MODELO: W130B	340.000,00	340.000,00

Valor Total:	R\$ 340.000,00
Valor Total por extenso:	Trezentos e quarenta mil reais

- No preço cotado já estão incluídas eventuais vantagens e/ou abatimentos, impostos, taxas e encargos sociais, obrigações trabalhistas, previdenciárias, frete, fiscais e comerciais etc. e outras quaisquer que incidam sobre a contratação.
- Declaramos que o item ofertado atende a todas as especificações descritas no edital.



- **VALIDADE DA PROPOSTA COMERCIAL:** 60(sessenta) dias da data-limite para a entrega dos envelopes.
- **PRAZO DE ENTREGA:** no prazo máximo de 30 (trinta) dias, após a solicitação, contados a partir da emissão da autorização de fornecimento (conforme edital).
- **PRAZO DE GARANTIA DO OBJETO:** garantia de 12 meses.

Curitiba, 08 de janeiro de 2018.

PAULO ALEXANDRE CARDOSO DOS SANTOS
R.G. nº. 2.553.377-0 SSP/SC e C.P.F. nº. 040.151.969-45
Consultor de vendas



NEW HOLLAND



W130B



Handwritten signature and initials in blue ink.

POTÊNCIA LÍQUIDA ISO 14396

137 hp (102 kW) @ 2.000 rpm

PESO OPERACIONAL

11.915 A 11.989 kg

CAPACIDADE DA CAÇAMBA

1,5 a 3,0 m³ (2,0 a 3,9 jd³)

CAPACIDADE DA CAÇAMBA PADRÃO

2,3 m³ (3,0 jd³)



W130B



A New Holland é reconhecida em todo o mundo pelas inovações tecnológicas, eficiência e alto padrão de qualidade dos seus equipamentos. Nos cinco continentes, a New Holland demonstra a sua força global ao trazer soluções locais para os segmentos onde atua, consolidando a excelência da sua marca no mercado mundial da construção.

Potência, versatilidade e ciclos rápidos são as marcas registradas da W130B. São pás carregadeiras de alta *performance* e alta produtividade, com elevada capacidade de carga, baixo índice de manutenção, fácil operação e grande conforto, agora com certificação Tier 3.

Pás carregadeiras W130B. Uma referência da força global da New Holland.



TREM DE FORÇA



UM CONJUNTO DE GRANDE CAPACIDADE OPERACIONAL E DESEMPENHO.

MOTOR

Os modelos W130B vêm equipados com o motor eletrônico FPT F4NE96849 com 2 modos de operação, garantindo *performance*, economia, elevado torque, baixo custo operacional, com filtro de ar a seco e filtro remoto com separador de água. Na versão Bagaço de Cana, o pré-filtro é ciclônico. Esses modelos contam com um moderno sistema de refrigeração "max cooler" com ventilador hidráulico reversível, ideal para trabalhos em ambientes onde haja partículas em suspensão.

EIXOS

De concepção robusta, os eixos das pás carregadeiras W130B são capazes de absorver todos os impactos inerentes ao trabalho. Os eixos possuem coroa e pinhão, do tipo hipoides, diferencial de torque proporcional, com sistema de bloqueio automático antipatinagem, além de reduções finais planetárias. O eixo traseiro tem oscilação vertical.



TRANSMISSÃO

A transmissão é do tipo "Powershift", com sistema de mudança de marchas automático ou manual, modulada, com acoplamento através de conversor de torque do tipo monofásico. Essa transmissão segura, eficiente e de fácil mudança garante torque adequado às operações.

CINEMATISMOS

Duas opções de braço estão disponíveis: o braço com cinemático em Z, que favorece as aplicações de escavação, e o braço com cinemático TC (Tool Carrier - sob consulta) ou paralelo, que favorece as aplicações em que altura de descarga, visibilidade ou troca de implementos são importantes.

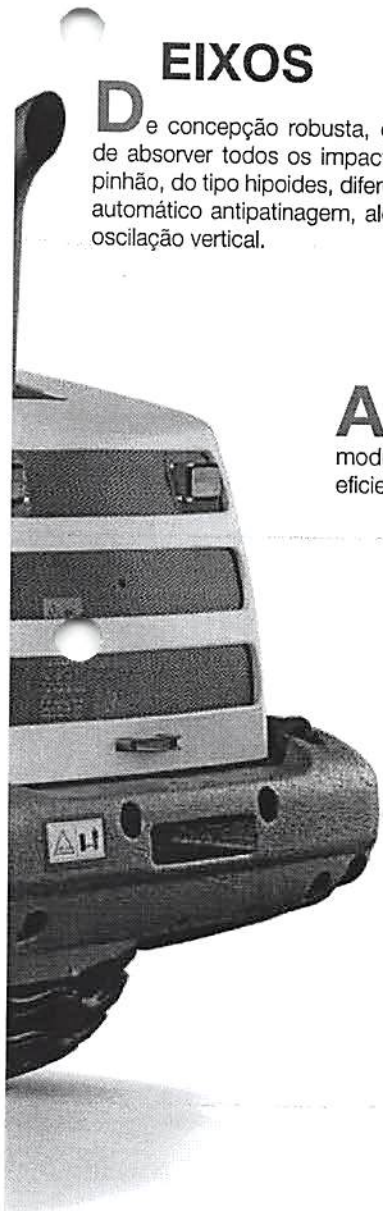

Handwritten signatures and initials in blue ink, including a large 'R' and 'P'.

W130B



FREIOS

Segurança nas condições mais extremas.

O sistema de freios das pás carregadeiras New Holland é preciso, eficiente e confiável e oferece total segurança mesmo em condições extremas. Possui circuitos independentes para cada eixo com acumuladores de nitrogênio que permitem ao operador frear a máquina em caso de parada do motor ou de pane no sistema hidráulico. A disco e em banho de óleo, esse sistema de freio oferece alta confiabilidade e durabilidade.

DIREÇÃO

Agilidade na hora de manobrar.

A direção hidráulica, do tipo orbitrol, sensível à carga, alimentada por bomba de pistões axiais, garante ciclos mais rápidos. Uma manopla auxiliar no volante da direção possibilita maior agilidade e conforto na realização de manobras.

SISTEMA HIDRÁULICO

Desempenho para executar as tarefas mais pesadas.

As pás carregadeiras New Holland possuem um sistema hidráulico bem dimensionado. Equipado com bomba de pistões axiais, esse sistema hidráulico oferece grande força de desagregação e elevada capacidade de levantamento.

O cinematiso em "Z" proporciona elevada força de escavação, resultando em um ótimo rendimento na execução das tarefas de carregamento. A W130B pode vir ainda equipada com braço paralelo TC ("Tool Carrier" – mediante consulta), para atividades em que haja necessidade de paralelismo, maior altura de descarga e variedade de implementos.

MANUTENÇÃO

Tecnologia e simplicidade a serviço do seu desempenho.

A manutenção e as inspeções de rotina são simples, rápidas e de fácil acesso, podendo ser feitas com o operador no nível do solo. Isso implica em menos tempo de máquina parada e maior produtividade.

CAÇAMBAS

Facilidade no trabalho.

As caçambas foram projetadas para permitir o fácil e rápido enchimento devido ao ângulo do bojo. O uso de sapatas de desgaste diminui o atrito com o solo, garantindo com isso um menor consumo de combustível e maior vida útil à caçamba.

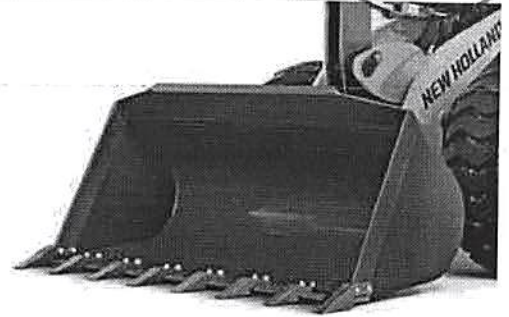

COMPARTIMENTO DO OPERADOR

Conforto e facilidade nas operações.

O compartimento do operador das pás carregadeiras W130B é amplo, confortável e oferece total visibilidade em todas as direções. Os painéis são de fácil leitura e os comandos são ergonomicamente posicionados, proporcionando maior conforto. A W130B é equipada com cabine fechada com certificação ROPS/FOPS e ar-condicionado.

O volante, o apoio do braço e a alavanca de comando são ajustáveis, proporcionando maior conforto e aumentando a produtividade. Degraus de escadas extremamente confortáveis e seguros complementam os itens de conforto.

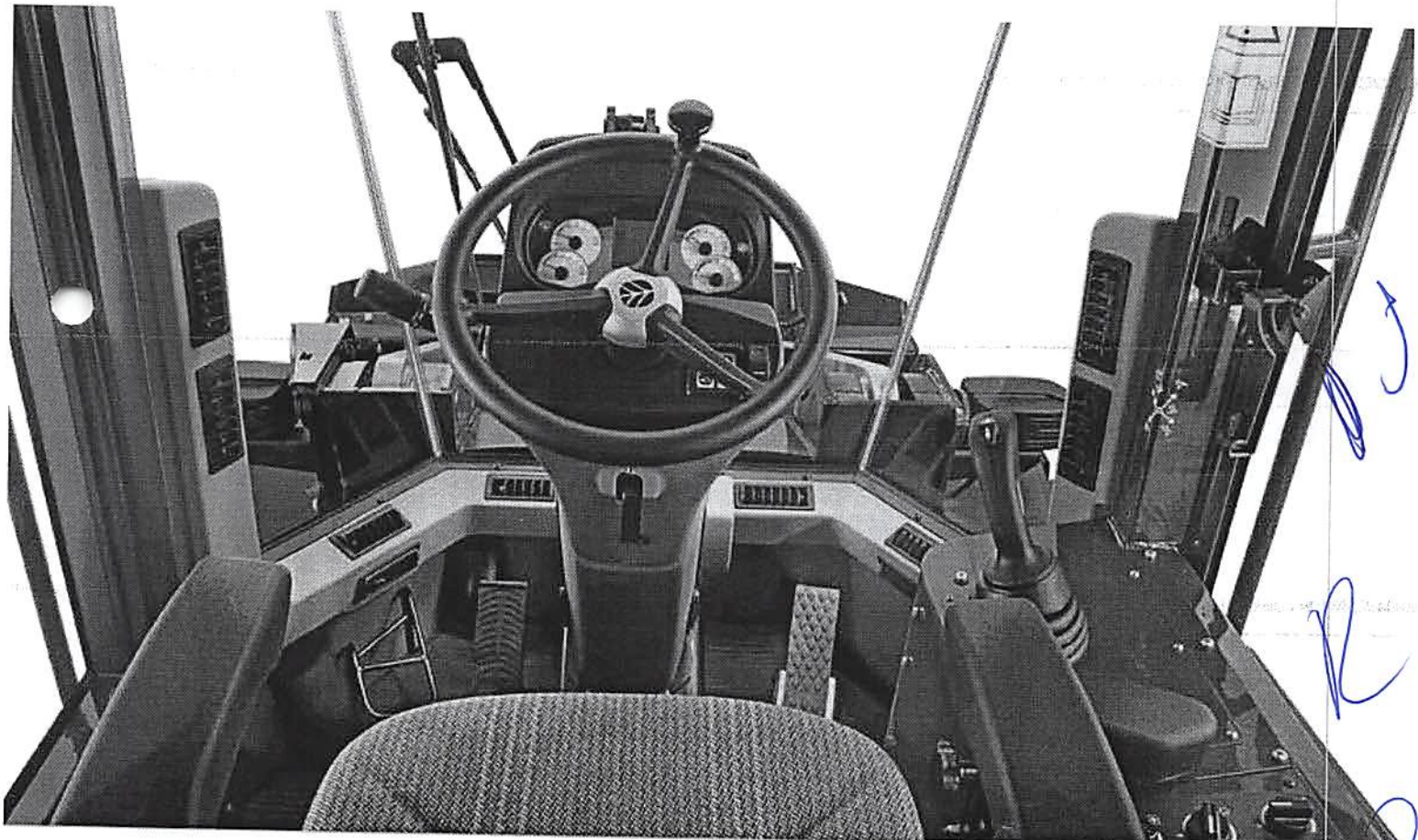

W130B



Além da tecnologia avançada, da grande capacidade produtiva e da garantia da força global New Holland, as pás carregadeiras W130B possuem um *design* moderno e harmonioso.

A versão Fertilizante, projetada para ambientes corrosivos, possui pintura especial, componentes e circuitos elétricos protegidos.

A grande área envidraçada e o capô basculante, de formas arredondadas, possibilitam total visibilidade em todas as direções e amplo acesso ao motor e aos pontos de inspeções diárias.

A cabine oferece alto conforto: assento totalmente ajustável com apoio para o braço e alavanca de comando, do tipo "joystick", que concentra todas as funções do implemento frontal e integra as mudanças de marchas F/N/R.

O moderno sistema de refrigeração foi dimensionado para oferecer mais eficiência na refrigeração e, como consequência, proporcionar maior vida útil aos componentes e maior durabilidade do líquido de arrefecimento. Possui ainda ventilador reversível (opcional).

Sistema hidráulico, do tipo "load sensing", com bomba de pistões axiais, trocador de calor e acopladores para diagnósticos rápidos. Ele ainda oferece controle automático de altura e retorno automático à posição de escavação e à posição de deslocamento. Tudo isso resulta em ciclos mais rápidos, maior produtividade e baixa manutenção.



A transmissão, com módulo eletrônico, permite mudanças suaves e precisas.

O motor eletrônico F4HE96849 de grande potência e baixo consumo, possui 2 modos de operação – STD para condições normais de carga e *economy* para aplicações gerais e traslado e está montado após o eixo traseiro. Isso permite melhor estabilidade, equilíbrio e transferência de peso.

O braço paralelo TC (Tool Carrier – sob consulta), além de permitir maior altura de descarga, permite o uso de múltiplos implementos e melhor visibilidade.

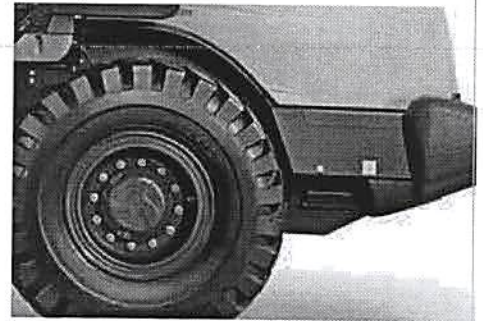

Os drenos do óleo do motor, do óleo hidráulico e do líquido de arrefecimento são agrupados para facilitar o acesso e as operações de troca de óleo.

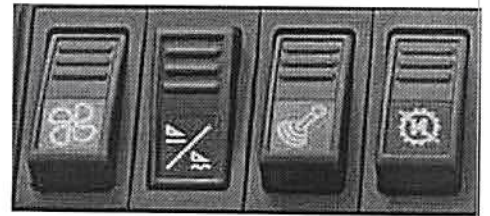

O ventilador reversível, ideal para trabalhos em que haja grande concentração de poeira, é acionado de dentro da cabine. Ele faz a remoção dos detritos no radiador, de forma rápida e eficiente, evitando paradas para limpeza.



Handwritten blue ink notes and signatures, including a large signature and an arrow pointing to the right.

ESPECIFICAÇÕES

W130B



MOTOR

Marca FPT
 Modelo F4HE96849 certificação TIER 3
 Tipo Diesel, 4 tempos, injeção direta
 Aspiração Turbo
 Potência líquida:
 SAE J1349 137 hp (102 kW)
 Rotação máxima 2.000 rpm
 Número de cilindros 6
 Diâmetro e curso 104 x 132 mm
 Cilindrada 6.735 cm³
 Torque máximo 607 Nm a 1.300 rpm
 Bomba de injeção Bosch



EIXOS

Eixos com coroa e pinhão, do tipo hipoides. Diferencial de torque proporcional, com sistema de bloqueio automático antipatinagem. Eixo traseiro com oscilação vertical e reduções finais planetárias.



DIREÇÃO E FREIOS

De serviço: multidisco, em banho de óleo nas quatro rodas, de comando servoassistido hidráulicamente, com circuito independente para cada eixo.

De segurança: cada circuito do sistema de freios é equipado com um acumulador de nitrogênio que mantém sua eficiência mesmo com o motor desligado ou com pane no sistema hidráulico.

De estacionamento: a disco, seco, montado no eixo de saída da transmissão para o eixo dianteiro. Acionamento elétrico através de interruptor no painel.



SISTEMA ELÉTRICO

Voltagem 24 V
 Baterias 2
 Capacidade das baterias 100 Ah
 Alternador 120 A
 Motor de partida 4,0 kW



CONVERSOR DE TORQUE

Tipo Monofásico
 Fator de multiplicação 2,6:1



AROS E PNEUS

Aros 14" - 3 peças
 Pneus sem câmara 17,5 x 25 - 16 lonas, L3



TRANSMISSÃO I

Transmissão "Powershift", contraeixos, modulada, com quatro velocidades à frente e três à ré, de comando eletrônico automático que permite mudanças de velocidades com transmissão contínua de torque.

Comando manual também pode ser selecionado. Desengate automático da transmissão ao se acionar o pedal de freio, que pode ser anulado através de um interruptor, quando é necessário o uso do freio do motor. Sistema eletrônico de diagnóstico de falhas. Tração nas quatro rodas.

Velocidades de deslocamento

	À Frente	À Ré
1ª	6,8 km/h	7,1 km/h
2ª	11,9 km/h	12,6 km/h
3ª	21,8 km/h	23,2 km/h
4ª	32,9 km/h	-



SISTEMA HIDRÁULICO

Uma bomba de pistões axiais, de vazão variável "Load Sensing", é utilizada para alimentar os sistemas integrados do equipamento frontal e da direção. O reservatório hidráulico pressurizado possui desaeração filtrada, com válvula de alívio que mantém a pressão interna de 3-5 psi. Um filtro de retorno de 10 µ garante a pureza do fluido hidráulico a todos os componentes do sistema. Distribuidor monobloco de dois carretéis, dotado de válvulas de alívio e válvula prioritária para a direção, que proporciona menor perda de carga e maior eficiência do sistema. Os comandos de elevação e basculamento, conjugados com os interruptores de comando da transmissão, estão dispostos em uma única alavanca situada no console, à direita do operador, para proporcionar maior conforto e rapidez nas operações.

Vazão total da bomba 176 L/min
 Pressão máxima 255 kgf/cm²
 Cilindros de elevação 2
 Diâmetro e curso 114 x 787 mm
 Cilindros de basculamento:
 Cinematismo em "Z" 1
 Cinematismo braço paralelo 2
 Tempos de operação (seg.)*
 Elevar 5,4
 Descarregar 1,5/4,7
 Tempo de ciclo total 11,1/11,3
 *com carga nominal.



DIREÇÃO

Tipo	Hidráulica, orbital
Bomba	Pistões de vazão variável
Pressão máxima	241 kgf/cm ²
Cilindros	2
Diâmetro e curso	70 x 462 mm



CAPACIDADES DE ABASTECIMENTO

Água do radiador	24,0 L
Óleo lubrificante do motor + filtro	15,3 L
Reservatório de combustível	189,0 L
Óleo lubrificante dos eixos, freios, diferenciais e cubos de roda (2 eixos)	37,5 L
Óleo da transmissão e conversor	25,6 L
Reservatório do sistema hidráulico	56,8 L

DESEMPENHO

Capacidade coroada	1,9 m ³ /2,5 jd ³
Força de desagregação	12.704/12.627 kgf
Carga de tombamento	
- reta	10.434/9.797 kgf
- à máxima articulação	8.053/7.270 kgf
Carga de operação	4.525/4.133 kgf
Peso de operação	11.915/11.989 kg

DIMENSÕES (mm)

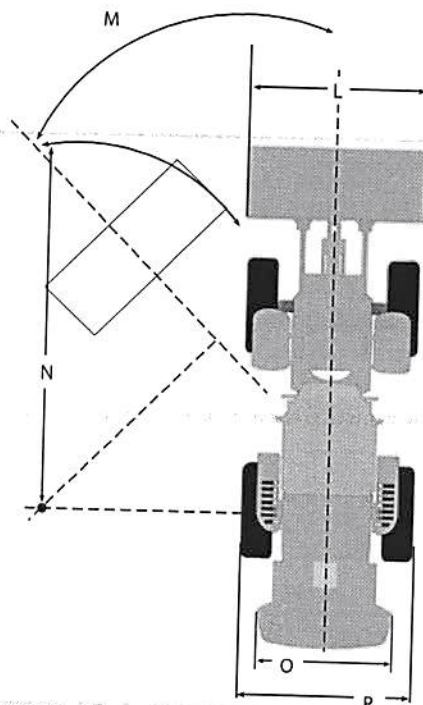
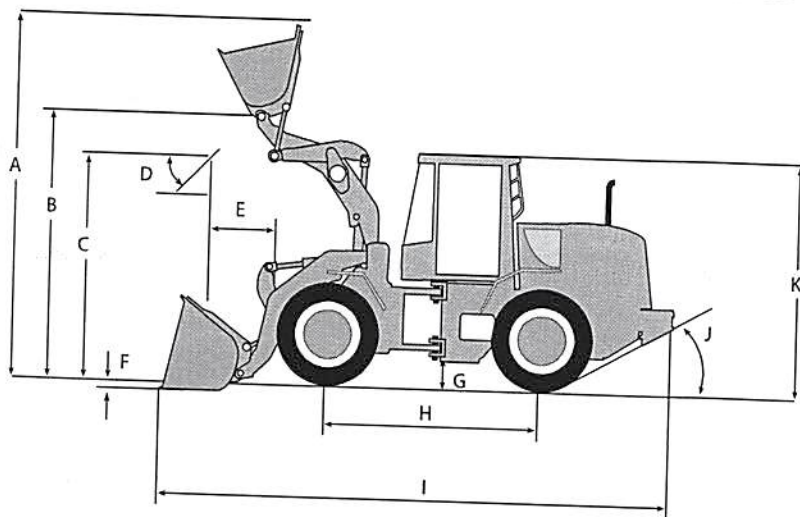

A	4.848/5.318	I	7.282/7.482
B	3.829/3.828	J	30°
C	2.879/2.576	K	3.259
D	45°	L	2.602
E	1.091/1.428	M	40°
F	58/88	N	5.775
G	450	O	1.920
H	2.900	P	2.447

* Braço Z / Braço TC

VERSÃO FERTILIZANTE

Braços TC (Tool Carrier - sob consulta) ou Z-Bar.

Motor com proteção de verniz especial.

Radiadores e condensadores fabricados em alumínio com proteção superficial ECOAT.

Terminais de mangueira e outros componentes bicromatizados com proteção superficial de verniz.

Estruturas (chassi e braços) e chapas finas sem cantos vivos.
Aplicação de fosfato de zinco e ferro, primer e acabamento.

Sensores, terminais, caixa de fusíveis e chicotes elétricos protegidos com silicone especial.

Cabine totalmente calafetada, livre de frestas, com aplicação ECOAT e pintura com maior espessura.

Pré-filtro ciclônico com carcaça galvanizada a fogo com pintura especial.
Elementos de fixação, haste e aletas de aço inox e rotor de plástico.

Reversão de hélice automática e através de botão no console do operador.

Caçamba de 3,0 m³ (3,9 jd³) com lâmina reversível.

- Acendedor de cigarro (para cabine fechada)
- Braço paralelo (TC Tool Carren)
- Cabine fechada certificada ROPS/FOPS, com ar-condicionado
- Cabine aberta certificada ROPS/FOPS
- Caixa de ferramentas (somente a caixa)
- Degraus do lado direito
- Engate rápido hidráulico
- Espelho retrovisor interno
- Extintor de incêndio
- Face reversível
- Faróis auxiliares traseiros (para cabine aberta)
- Funções hidráulicas adicionais (3ª e 4ª função)
- Garfo "pallet" ("pin on" e engate rápido)
- Garra para cana
- Garras para madeira
- Garras para tora ("pin on" e engate rápido)
- Rodas sobressalentes
- Sistema de amortecimento dos braços "Ride Control"
- Sinalizador rotativo

*Sob consulta.

- 1,5 m³ (2,0 j/d) bico de pato (versão braço Z)
 - 1,9 m³ (2,5 j/d)
 - 2,1 m³ (2,75 j/d)
 - 3,0 m³ (3,9 j/d) (versão braço TC)
 - Cagambas para aplicações especiais
 - Lâminas reversíveis
 - Segmentos de lâmina
- Pneus:**
- -17,5 x 25 12 lonas L2 aro 14", 3 peças
 - -17,5 x 25 16 lonas L2 aro 14", monopeça
 - -20,5 x 25 12 lonas L3 aro 17", 3 peças
 - -20,5 x 25 16 lonas L3 aro 17", 3 peças

EQUIPAMENTOS OPCIONAIS

Obs.: conforme o mercado o mercado em que a W130B é vendida, poderá haver variação na composição do equipamento padrão.

- Luzes direcionais
- Luzes traseiras de posição e freio
- Para-lamas dianteiros e traseiros
- Pinos do equipamento frontal selados
- Pneus 17,5 x 25 - 16 lonas, L3, sem câmara (aro 14"/3 peças)
- Silencioso
- Sistema de freio de emergência, com acumuladores de nitrogênio
- Sistema elétrico de 24 V
- Tampas laterais e tampa de proteção dos drenos dos fluidos
- Tomadas de pressão centralizadas
- Tomadas remotas de lubrificação
- Trava de segurança da articulação e braços
- Ventilador do motor reversível
- Visores de verificação do nível de óleo hidráulico e transmissão
- Alarme de refrigeração "MAX COOLER"
- Limpar do vidro dianteiro c/ duas velocidades e esguicho de água
- Manopla no volante
- Buzina
- Gancho de tração traseiro
- Ganchos para levantamento da máquina
- Instrumentação: indicador de temperatura do óleo da transmissão, indicador de nível de combustível, indicador de temperatura do líquido de arrefecimento do motor, indicador de pressão do óleo do motor, horímetro e conta-giros
- Interruptor para redução automática de 2ª para 1ª marcha "Kick Down"

- Alarmer luminosos e sonoros para baixa pressão do óleo do motor, transmissão e freios, temperatura elevada da água do motor, óleo da transmissão e óleo hidráulico, freio de estacionamento aplicado, carga das baterias, restrição dos filtros de ar e do sistema hidráulico
- Alternador 120 A
- Assento anatômico ajustável, de vinil
- Baterias (2 x 12V)
- Cabine aberta com vidros dianteiros e traseiros
- Cagamba de uso geral de 2,3 m³ (3,0 j/d) c/ dentes e sapatas de desgaste
- Contrapeso traseiro
- Diferenciais de torque proporcional
- Distribuidor hidráulico de 2 vias, com parada de elevação dos braços e nivelamento da cagamba automáticos
- Espelhos retrovisores externos
- Faróis dianteiros
- Filtro de ar a seco, com elemento de segurança e ejetor de poeira
- Filtro remoto com separador de água
- Freios multidisco, em banho de óleo, nas 4 rodas, servoassistidos hidráulicamente
- Freio de estacionamento com acionamento elétrico através de botão no painel
- Apoi-braço
- Cintil de segurança
- Coluna de direção ajustável
- Piso com adesivo antiderrapante
- Comando hidráulico integrado (transmissão e implimento dianteiro)
- Tacômetro

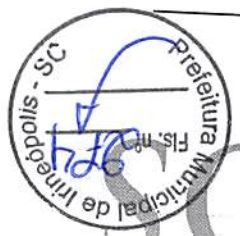

PADRÃO

EQUIPAMENTOS



ENVELOPE Nº 1 – PROPOSTA COMERCIAL

1) PREFEITURA MUNICIPAL DE IRINEÓPOLIS-SC
PROCESSO LICITATORIO Nº 64/2017
PREGÃO PRESENCIAL N.º 33/2017 – REGISTRO DE PREÇOS

PROPONENTE:

SHARK MÁQUINAS PARA CONSTRUÇÃO LTDA
CNPJ: 06.224.121/0006-08
Av. Juscelino Kubitschek de Oliveira, Nº 10.789
81170-300 - Curitiba –PR
Telefone: (48) 3279-8800

ENVELOPE N.º 01 – Proposta Comercial

Handwritten scribbles and symbols at the top of the page, including a large loop, a double loop, an arrow, a circle, and two small vertical marks.

Handwritten symbols in the middle-left section, including a large loop, a vertical line, a circle, and an arrow.

A small handwritten mark at the bottom left corner.

Small handwritten marks in the middle-right section, consisting of several small loops and curved lines.

A PREFEITURA MUNICIPAL DE IRINEÓPOLIS

PROCESSO LICITATÓRIO Nº 64/2017

PREGÃO PRESENCIAL Nº 33/2017 – Registro de Preços



PROPOSTA COMERCIAL

83.675.413/0002-84

MACROMAQ EQUIPAMENTOS LTDA

Rua Xanxerê, 360 E

Bairro: Líder CEP: 89 805-270

CHAPECÓ SC

RAZÃO SOCIAL: MACROMAQ EQUIPAMENTOS LTDA

CNPJ: 83.675.413/0002-84

INSCRIÇÃO ESTADUAL: 250.602.342

ENDEREÇO: RUA XANXERÊ, Nº 360 E, BAIRRO LÍDER

CEP: 89805-270

MUNICÍPIO/ESTADO: CHAPECÓ/SC

E-MAIL: comercial.chapeco2@macromaq.com.br / gerencia.icb@macromaq.com.br

FONE: (49) 3361-5400 **FAX:** (49) 3361-5416

DADOS BANCÁRIOS PARA PAGAMENTO: Banco do Brasil nº 001 Agência 3425-8 Conta corrente 3784-2.

REPRESENTANTE LEGAL: Gionas Paulo Mezzomo, brasileiro, gerente de vendas, RG Nº 3839483 - SSP/SC e CPF Nº 036.025.039-41, residente e domiciliado na Rua Florianópolis, nº 594, bairro Jardim Itália, na cidade de Chapecó/SC, Telefone: (49) 3361-5400.

RESPONSÁVEL PELA ASSINATURA DO CONTRATO: Fabio Hoffmann Pegoraro, solteiro, brasileiro, advogado, CPF: 020.365.489-70, RG 3.474.927 SSP/SC, Sócio Proprietário, Telefone: (48) 3257-1555.

A empresa Macromaq Equipamentos Ltda, com sede na rua Xanxerê, nº 360 E, Bairro Líder, Chapecó/SC, CEP: 89805-270, inscrita no CNPJ nº 83.675.413/0002-84, abaixo assinada por seu representante legal, interessada na participação do presente pregão, propõe a esse município o fornecimento dos objetos abaixo relacionados, parte deste ato convocatório, e de acordo com a presente proposta comercial, nas seguintes condições:

Matriz São José | SC

BR 101 - Km 210
Picadas do Sul
São José - SC
Cep: 88106-100
Fone: (48) 3257.1555

Filial Chapecó | SC

Rua Xanxerê, 360E
Líder
Chapecó - SC
Cep: 89805-270
Fone: (49) 3361.5400

Filial Joinville | SC

Av. Corcovado 166
Galpão A - Costa e Silva
Joinville - SC
Cep: 89217-013
Fone: (47) 3026.1554

Filial Curitiba | PR

Av. Juscelino Kubitschek
de Oliveira, 3628
CIC - Curitiba - PR
Cep: 81260-000
Fone: (41) 3373.0011

Filial Jundiá | SP

Rod. Vice Pref. Hermenegildo
Tonolli, 4315 - Km 4,5
Medeiros - Jundiá - SP
Cep: 13213-086
Fone: (11) 4525.2455



REPUBLIC OF THE PHILIPPINES

DEPARTMENT OF TRADE AND INDUSTRY

REGISTRATION DIVISION

183.875.4130005-87

MACHINERY EQUIPMENT LTD

INCORPORATED

REGISTRATION NO. 183.875.4130005-87

DATE OF REGISTRATION

REGISTRATION NO. 183.875.4130005-87

DATE OF REGISTRATION

REGISTRATION NO. 183.875.4130005-87

REGISTRATION NO. 183.875.4130005-87

REGISTRATION NO. 183.875.4130005-87

REGISTRATION NO. 183.875.4130005-87

REGISTRATION NO. 183.875.4130005-87

REGISTRATION NO. 183.875.4130005-87



REGISTRATION NO. 183.875.4130005-87

REGISTRATION NO. 183.875.4130005-87

REGISTRATION NO. 183.875.4130005-87

REGISTRATION NO. 183.875.4130005-87

REGISTRATION NO. 183.875.4130005-87

Item	Qtde/ UN	ESPECIFICAÇÃO	MARCA / MODELO	PREÇO UNITÁRIO	PREÇO TOTAL
01	01/UN	PÁ CARREGADEIRA JCB modelo 422ZX, NOVA, DE FABRICAÇÃO NACIONAL, COM MOTOR DIESEL TURBOALIMENTADO, COM POTÊNCIA 130 HP, TRANSMISSÃO DE 4 (QUATRO) MARCHAS A FRENTE E 3 (TRÊS) MARCHAS A RÉ. CABINE FECHADA COM AR CONDICIONADO, PNEUS COM MEDIDAS DE 17,5 X 25, CAÇAMBA DA CARREGADEIRA COM CAPACIDADE DE CARGA DE 1,9 M ³ , COM PESO OPERACIONAL DE 11.900 KG. GARANTIA DO FABRICANTE JCB DE 12 MESES. PLANO DE REVISÃO GRATUITO, ATÉ O LIMITE DE 1.000 (MIL) HORAS DE USO.	JCB/422ZX	R\$ 310.000,00	R\$ 310.000,00
					
					
VALOR TOTAL DA PROPOSTA: Trezentos e dez mil reais.					R\$ 310.000,00

Obs.: No preço cotado já estão incluídas eventuais vantagens e/ou abatimentos, impostos, taxas e encargos sociais, obrigações trabalhistas, previdenciárias, frete, fiscais e comerciais etc. e outras quaisquer que incidam sobre a contratação.

Declaramos que o item ofertado atende à todas as especificações descritas no edital.

VALIDADE DA PROPOSTA COMERCIAL: 60 (sessenta) dias, da data-limite para a entrega dos envelopes.

PRAZO DE ENTREGA: 30 (trinta) dias, após a solicitação, contados a partir da emissão da autorização de fornecimento, nas dependências da Secretaria da Infraestrutura da Prefeitura Municipal de Irineópolis, sita a Rua Rio Grande do Sul, nº 421 – Centro – Irineópolis – SC e mediante efetiva disponibilidade dos recursos oriundos da CAIXA ECONÔMICA FEDERAL através do Contrato de Repasse nº 848183/2017/MAPA/CAIXA.

Matriz São José | SC

BR 101 - Km 210
Picadas do Sul
São José - SC
Cep: 88106-100
Fone: (48) 3257.1555

Filial Chapecó | SC

Rua Xanxerê, 360E
Líder
Chapecó - SC
Cep: 89805-270
Fone: (49) 3361.5400

Filial Joinville | SC

Av. Corcovado 166
Galpão A - Costa e Silva
Joinville - SC
Cep: 89217-013
Fone: (47) 3026.1554

Filial Curitiba | PR

Av. Juscelino Kubitschek
de Oliveira, 3628
Joinville - PR
CIC - Curitiba - PR
Cep: 81260-000
Fone: (41) 3373.0011

Filial Jundiaí | SP

Rod. Vice Pref. Hermenegildo
Tonóli, 4315 - Km 4,5
Medeiros - Jundiaí - SP
Cep: 13213-086
Fone: (11) 4525.2455

VALOR TOTAL	VALOR UNITÁRIO	QUANTIDADE	DESCRIÇÃO	UNIDADE
10.000,00	100,00	100

10.000,00
MACHINAS E EQUIPAMENTOS LTDA
 Rua Xaxim, 389 E
 Caixa Postal 1000
 Curitiba - PR



10.000,00

...

...

...

...

...

CONDIÇÕES DE PAGAMENTO: O pagamento será efetuado em até 30 (trinta) dias, após entrega do objeto licitado, mediante emissão do respectivo documento fiscal, e liberação do convênio.

PRAZO DE GARANTIA DO OBJETO: 12 (doze) meses.



Chapecó/SC, 08 de janeiro de 2018.

83.675.413/0002-84

MACROMAQ EQUIPAMENTOS LTDA

Rua Xanxerê, 360 E

Bairro: Líder CEP: 89 805-270

CHAPECÓ SC

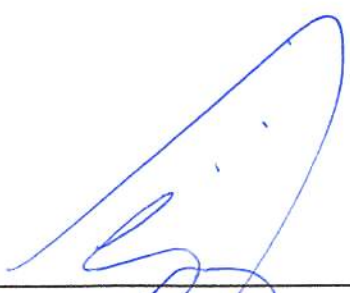
Macromaq Equipamentos LTDA
CNPJ 83.675.413/0002-84
Gionás Paulo Mezzomo
Procurador / Gerente de Vendas
RG 3839483 - SSP/SC
CPF nº 036.025.039-41

Matriz São José | SC

BR 101 - Km 210
Picadas do Sul
São José - SC
Cep: 88106-100
Fone: (48) 3257.1555

Filial Chapecó | SC

Rua Xanxerê, 360E
Líder
Chapecó - SC
Cep: 89805-270
Fone: (49) 3361.5400

Filial Joinville | SC

Av. Corcovado 166
Galpão A - Costa e Silva
Joinville - SC
Cep: 89217-013
Fone: (47) 3026.1554

Filial Curitiba | PR

Av. Juscelino Kubitschek
de Oliveira, 3628
CIC - Curitiba - PR
Cep: 81260-000
Fone: (41) 3373.0011

Filial Jundiaí | SP

Rod. Vice Pref. Hermenegildo
Tonolli, 4315 - Km 4,5
Medeiros - Jundiaí - SP
Cep: 13213-086
Fone: (11) 4525.2455

SECRET
CONFIDENTIAL

CONFIDENTIAL - SECURITY INFORMATION
This document contains information that is exempt from public release under the Freedom of Information Act, 5 U.S.C. 552, because its disclosure could result in the identification of a confidential source of information.

CONFIDENTIAL - SECURITY INFORMATION

CONFIDENTIAL - SECURITY INFORMATION



CONFIDENTIAL - SECURITY INFORMATION

CONFIDENTIAL - SECURITY INFORMATION

CONFIDENTIAL - SECURITY INFORMATION

CONFIDENTIAL - SECURITY INFORMATION

CONFIDENTIAL - SECURITY INFORMATION

CONFIDENTIAL - SECURITY INFORMATION
This document contains information that is exempt from public release under the Freedom of Information Act, 5 U.S.C. 552, because its disclosure could result in the identification of a confidential source of information.

CONFIDENTIAL - SECURITY INFORMATION

CONFIDENTIAL - SECURITY INFORMATION

CONFIDENTIAL - SECURITY INFORMATION

CONFIDENTIAL - SECURITY INFORMATION

CONFIDENTIAL - SECURITY INFORMATION

CONFIDENTIAL - SECURITY INFORMATION
This document contains information that is exempt from public release under the Freedom of Information Act, 5 U.S.C. 552, because its disclosure could result in the identification of a confidential source of information.

CONFIDENTIAL - SECURITY INFORMATION
This document contains information that is exempt from public release under the Freedom of Information Act, 5 U.S.C. 552, because its disclosure could result in the identification of a confidential source of information.

CONFIDENTIAL - SECURITY INFORMATION
This document contains information that is exempt from public release under the Freedom of Information Act, 5 U.S.C. 552, because its disclosure could result in the identification of a confidential source of information.

CONFIDENTIAL - SECURITY INFORMATION
This document contains information that is exempt from public release under the Freedom of Information Act, 5 U.S.C. 552, because its disclosure could result in the identification of a confidential source of information.

CONFIDENTIAL - SECURITY INFORMATION
This document contains information that is exempt from public release under the Freedom of Information Act, 5 U.S.C. 552, because its disclosure could result in the identification of a confidential source of information.

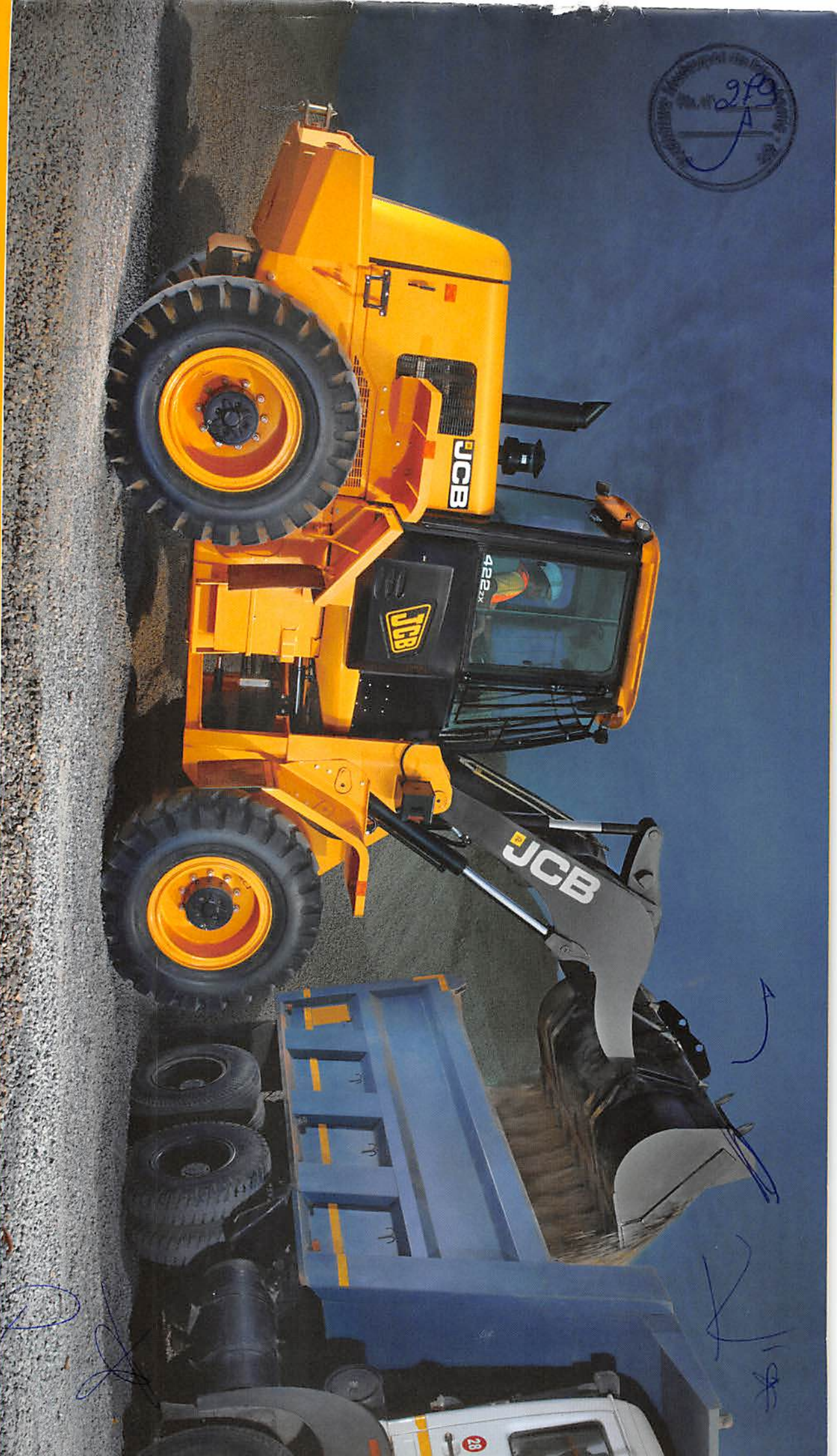

PÁ-CARREGADEIRA | 422ZX

Peso Operacional 11.900kg | Potência do Motor 130hp | Carga Operacional

em giro total - 3.300kg | Capacidade da Caçamba 1,7m³ | 1,7 ou 2,1m³





UMA EMPRESA, MAIS DE 300 PRODUTOS.

Seu Distribuidor JCB mais próximo.

Pá Carregadeira 422ZX - Fabricada no Brasil

Peso Operacional 11.900kg | Potência do Motor 130hp

Carga Operacional a 40° em giro total - 3.300kg | Capacidade da Caçamba 1,7m³, 1,9m³ ou 2,1m³

JCB do Brasil, Avenida Joseph Cyril Bamford, 3600

Éden - Sorocaba/SP - CEP 18103-139 - Telefone 0800 777 0400

Faça o download das últimas informações sobre esta linha de produto em: www.jcbbrasil.com.br

©2009 JCB Sales. Todos os direitos reservados. Nenhuma parte desta publicação pode ser reproduzida, armazenada em um sistema de recuperação, ou transmitida de qualquer forma ou por qualquer outro meio, eletrônico, mecânico, fotocópia ou outro, sem permissão prévia da JCB Sales. Todas as referências nesta publicação como pesos de operação, tamanhos, capacidades e outras medidas de desempenho são fornecidas apenas como orientação e podem variar de acordo com a especificação exata da máquina. Por isso, elas não devem ser consideradas em relação à adequação de uma determinada aplicação. A orientação e o suporte devem ser sempre buscados junto ao Distribuidor JCB. A JCB se reserva o direito de alterar as especificações sem aviso. As ilustrações e as especificações mostradas podem incluir equipamentos e acessórios opcionais. O logotipo JCB é marca comercial registrada da J.C. Bamford Excavators Ltd.



Osé - SC
1 - Km 210
Picadas do Sul
(48) 3257.1555
88106-100

Filial 1
Chapecó - SC
Rua Xanxerê, 360-E
Bairro: Líder
Fone: (49) 3361-5400
CEP: 89805-270

Filial 2
Curitiba - PR
Av. Juscelino K. de Oliveira, 3628
Bairro CIC
Fone: (41) 3373-0011
CEP: 81260-000

Filial 3
Jundiá - SP
Rodovia Hermenegildo Tonoli 57 | 28 | Km 4,5
Bairro Medeiros
Fone: (11) 9302.8150
CEP: 13295-000

1) PREFEITURA MUNICIPAL DE IRINEÓPOLIS-SC
PROCESSO LICITATORIO Nº 64/2017
PREGÃO PRESENCIAL Nº 33/2017 - REGISTRO DE PREÇOS
EMPRESA: MACROMAQ EQUIPAMENTOS LTDA
CNPJ: 83.675.413/0002-84
ENVELOPE N.º 01 - Proposta Comercial

PR



www.macromaq.com.br





Revenda
JHC
MÁQUINAS



REF: PREGÃO PRESENCIAL N. 33/2017

Razão Social: JHC LOCAÇÕES EIRELLI EPP
CNPJ: 23.461.242/0001-88
ENDEREÇO: RUA INÊS BATTISTON, 678 D/ LIDER
Cidade/Estado: Chapecó/SC
E-MAIL: joao@jhcmaquinas.com.br

PROPOSTA DE PREÇOS

Razão Social: JHC LOCAÇÕES EIRELLI EPP
CNPJ: 23.461.242/0001-88
ENDEREÇO: RUA INÊS BATTISTON, 678 D/ LIDER
Cidade/Estado: Chapecó/SC

A empresa JHC LOCAÇÕES EIRELLI EPP, com sede na rua Ines Batiston, 678 ; Lider; Chapecó-SC, inscrita no cnpj nº 23.461.242/0001-88, abaixo assinada por seu representante legal, interessada na participação do presente pregão, propõe a esse município o fornecimento dos objetos abaixo relacionados, parte deste ato convocatório, e de acordo com a presente proposta comercial, nas seguintes condições:.

Item	Quant	Unid.	Especificação	Marca	Valor Unitário	Valor Total
I	1	1	PÁ CARREGADEIRA NOVA, ZL30BR DE FABRICAÇÃO NACIONAL, Código Finame: 3197300 COM MOTOR DIESEL TURBOALIMENTADO, COM POTÊNCIA DE 94 HP, TRANSMISSÃO DE 4 MARCHAS A FRENTE E A RÉ. CABINE FECHADA COM AR CONDICIONADO, PNEUS COM MEDIDAS DE 17,5 X 25, CAÇAMBA CARREGADEIRA COM CAPACIDADE DE CARGA DE 1,8M³, COM ENGATE RAPIDO PESO OPERACIONAL DE	XCMG	300.000,00	300.000,00

JHC MÁQUINAS
Rua Inês Batiston. Nº 678 – D
Fone: |49| 3331 5440 / 3331 5425
Jhc.xcmg@gmail.com

Handwritten signatures and initials in blue ink, including a large signature and several initials.

			11.000 KG. GARANTIA DO FABRICANTE DE 12 MESES.			
						300.000,00

Valor total da proposta (por extenso): R\$ 300.000,00 (Trezentos mil reais).

2. CONDIÇÕES GERAIS

Obs: No preço cotado já estão incluídas eventuais vantagens e/ou abatimentos, impostos, taxas e encargos sociais, obrigações trabalhistas, previdenciárias, fiscais e comerciais, assim como despesas com transportes e deslocamentos e outras quaisquer que incidam sobre a contratação.

Declaramos que os itens ofertados atendem a todas as especificações descritas no edital.

VALIDADE DA PROPOSTA COMERCIAL: 60 Dias

PRAZO DE ENTREGA: Conforme Solicitação do departamento, após a homologação/adjudicação e expedição da Nota de Compra.

Irineópolis SC , 08 de Janeiro de 2018.



JHC LOCAÇÕES EIRELLI ME
João Henrike Rangel Stramare

0800.7708866

BRASIL
FABRICADO NO
FINAME

WWW.XCMG-AMERICA.COM
XCMG

Projetado visando eficiência, desempenho no trabalho e facilidade na operação. É amplamente utilizada na construção civil, terminais portuários, areais, pedreiras, dentre outros. No copô, dispõe de porta lateral tipo flip-up, agilizando assim a manutenção do equipamento. Equipada com motor de alta potência e de fácil manutenção, garantindo segurança e confiança ao operador.

ZL30BR

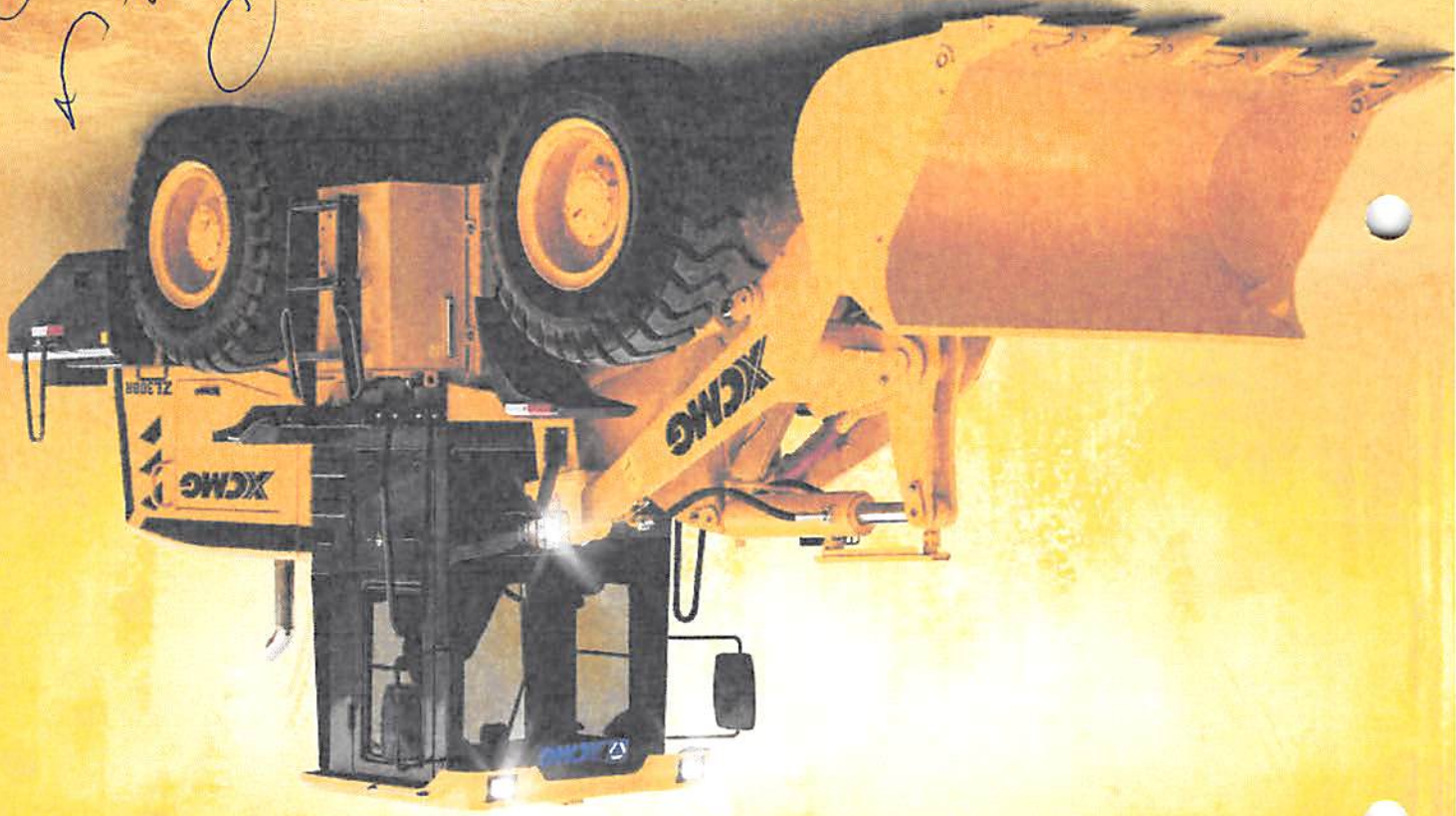

PÁ-CARRREGADEIRA



A XCMG América Latina é a maior fábrica da empresa fora da China, com mais de 1 milhão de m².



Handwritten signatures and scribbles in the top left corner.

PÁ-CARREGADEIRA

ZL30BR

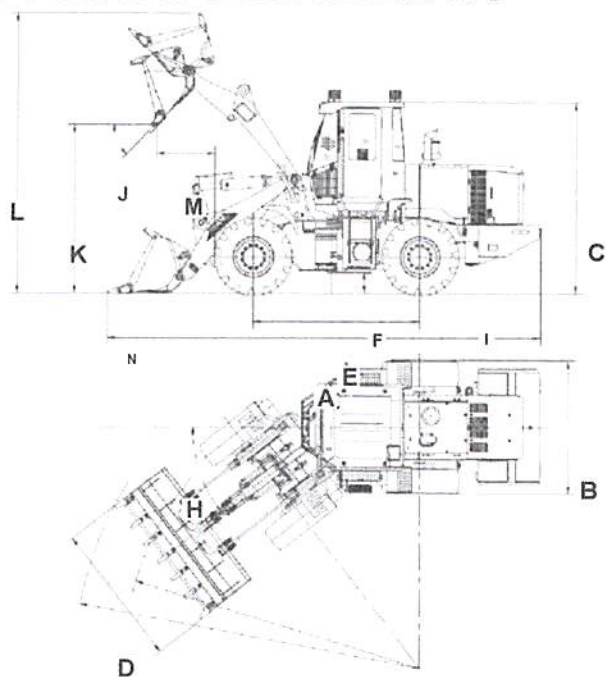

Dimensões

A Comprimento total	mm	7.250
B Largura da máquina entre rodas	mm	2.580
C Altura sobre a cabine	mm	3.290
D Largura total da caçamba	mm	2.580
E Distancia entre eixos	mm	2.900
F Vão livre do solo	mm	370
G Raio mínimo de giro	mm	5.170

Faixa de trabalho

H Ângulo de articulação	°	±38
I Capacidade de subida em rampa	°	28
J Ângulo máximo de descarga da posição mais alta	°	57
K Altura de despejo	mm	2.930
L Altura total de elevação	mm	4.877
M Alcance de descarga da borda da caçamba	mm	1.000
N Profundidade de escavação	mm	55
O Pneu 17,5 x 25 ✓		

Especificação de operação

Carga operacional	kg	3.000
Capacidade da caçamba	m³	1,8-2,1 ✓
Peso operacional	t	11,0 ✓
Tempo de elevação da caçamba com carga nominal	S	5,6
Tempo de ciclo total da caçamba	S	9,7
Força máxima de tração	kn	≥90
Força máxima de desagregação	kn	≥130

Motor

Modelo	Cummins 6BT5.9
Potência do motor/RPM	kW/rpm (hp) 97/2100 (126) ✓
Torque máximo/RPM	Nm/rpm 527/1400
Cilindrada	L 5,9

Cabine

Cabine fechada	OK ✓
Sistema de Ar condicionado	OK ✓
Sistema de Proteção HOPS/FOPS	OK

Transmissão

Fabricante/Modelo	Hangzhou Advance / YJ315 X-2	
Velocidade de avanço/ré em 1ª marcha	km/h	8 ✓
Velocidade de avanço/ré em 2ª marcha	km/h	13 ✓
Velocidade de avanço/ré em 3ª marcha	km/h	27 ✓
Velocidade de avanço em 4ª marcha	km/h	36 ✓

Capacidades

Tanque de combustível	L	180
Sistema hidráulico	L	170
Lubrificante motor	L	20

Pressão do sistema

Pressão da válvula de segurança principal	MPa	18,5
Pressão do sistema de direção	MPa	12,5
Pressão do sistema de comando	MPa	2,5

XCMG América Latina INDÚSTRIA

Rodovia Fernão Dias – BR 381 – KM 854/855
 Pouso Alegre – MG – CEP 37550-000 – Brasil
 Tel.: +55 (35) 2102-0500

XCMG América Latina – COMÉRCIO E SERVIÇOS

Av. Ladslau Kordos, 700 – Bairro dos Fontes,
 Guarulhos – SP – CEP 07250-125 – Brasil
 Tel.: +55 (11) 2413-0500





JHC
MÁQUINAS



(Handwritten signatures)

1) PREFEITURA MUNICIPAL DE IRINEÓPOLIS - SC
PROCESSO LICITATORIO N.º 64/2017
PREGÃO PRESENCIAL N.º 33/2017 - REGISTRO DE PREÇOS
JHC LOCAÇÕES EIRELI EPP
ENVELOPE N.º 01 - PROPOSTA COMERCIAL

(Handwritten signatures)

2 1 1 1 1 1 1 1

1 1

1 1

1

ESTADO DE SANTA CATARINA
PREFEITURA MUNICIPAL DE IRINEOPOLIS

PREGÃO PRESENCIAL

Nr.: 33/2017 - PR

CNPJ: 83.102.558/0001-05
RUA PARANA, 200
C.E.P.: 89440-000 - Irineópolis - SC

Processo Administrativo: 64/2017
Processo de Licitação: 64/2017
Data do Processo: 12/12/2017

Folha: 1/2

OBJETO DA LICITAÇÃO:

"AQUISIÇÃO DE 01 PÁ CARREGADEIRA NOVA, PARA A SECRETARIA DA AGRICULTURA ATRAVÉS DE RECURSOS PRÓPRIOS E CONTRATO DE REPASSE Nº 848183/2017/MAPA/CAIXA".



ATA DE REUNIÃO DE JULGAMENTO DE PROPOSTAS Nr. 3/2018 (Sequência: 1)

Ao(s) 8 de Janeiro de 2018, às 14:00 horas, na sede da(o) PREFEITURA MUNICIPAL DE IRINEOPOLIS, reuniram-se os membros da Comissão de Licitação, designada pela(o) Portaria nº 298/2017, para julgamento das propostas de preço das proponentes habilitadas para fornecimento e/ou execução dos itens descritos no Processo Licitatório nº 64/2017, Licitação nº 33/2017 - PR, na modalidade de PREGÃO PRESENCIAL.

Inicialmente procedeu-se a leitura do teor das propostas para estudo e análise de preço e outros fatores previstos no edital. Logo após julgadas as propostas, a comissão emitiu o parecer discriminando o(s) vencedor(es), conforme segue abaixo:

Parecer da Comissão: Presentes à Sessão Pública para julgamento do(s) envelopes(s) de Proposta de Preços, com o objetivo de adquirir o objeto descrito no Processo Licitatório nº 64/2017, Pregão Presencial nº 33/2017, a Sra. Patricia Fabiane Fronczak - Pregoeira, Sra. Andressa Bendlin, Sra. Rosani Rodrigues da Silva Mischka e Sr. Reinaldo Stasiak - Equipe de Apoio, designadas pela Portaria nº. 298/2017; Sr. Paulo Alexandre Cardoso dos Santos - representante da empresa Shark Máquinas para Construção Ltda; Sr. Aldo Junior Camatti - representante da empresa JHC Locações Eireli EPP; Sr. Gionas Paulo Mezzomo - representante da empresa Macromaq Equipamentos Ltda. Inicialmente o Pregoeiro procedeu a leitura do teor do Instrumento Convocatório, bem como prestou esclarecimentos referentes aos procedimentos de julgamento das propostas e habilitações. Após procedeu-se o Credenciamento dos interessados na participação do certame, onde ficou comprovado que os representantes das empresas proponentes possuem poderes para formular propostas e praticar os demais atos inerentes ao certame. Iniciada a fase de julgamento das propostas, o Pregoeiro e equipe de apoio procederam a análise das Propostas, verificando a conformidade com o Instrumento Convocatório. Em seguida foi realizada a classificação da proposta das empresas que se apresentaram para o certame. As empresas Shark Máquinas para Construção Ltda; JHC Locações Eireli EPP; Macromaq Equipamentos Ltda seguem classificadas para a fase de lances e julgamento das propostas. Os representantes das empresas proponentes não manifestaram interesse de interposição de recurso, quanto ao julgamento das propostas, encerrando-se o prazo para interposição de recurso nesta data.

Participante: 10990 - JHC LOCAOES EIRELI - EPP

Item	Especificação	Un.Med.	Qtde Cotada	Marca	Desconto	Preço Unitário	Preço Total
1	PÁ CARREGADEIRA NOVA, DE FABRICAÇÃO NACIONAL, COM MOTOR DIESEL TURBOALIMENTADO, COM POTÊNCIA MÍNIMA DE 92 HP, TRANSMISSÃO DE NO MÍNIMO 2 (DUAS) MARCHAS A FRENTE E A RÉ. CABINE FECHADA COM AR CONDICIONADO, PNEUS COM MEDIDAS MÍNIMAS DE 17,5 X 25, CAÇAMBA CARREGADEIRA COM CAPACIDADE MÍNIMA DE CARGA DE 1,6 M³, COM PESO OPERACIONAL MÍNIMO DE 1.000 KG. GARANTIA DO FABRICANTE DE NO MÍNIMO 12 MESES.	UN	1,00	XCMG	0,0000	285.000,00	285.000,00

Total do Participante -----> 285.000,00

Total Geral -----> 285.000,00

ESTADO DE SANTA CATARINA
PREFEITURA MUNICIPAL DE IRINEÓPOLIS

PREGÃO PRESENCIAL

Nr.: 33/2017 - PR

CNPJ: 83.102.558/0001-05
RUA PARANA, 200
C.E.P.: 89440-000 - Irineópolis - SC

Processo Administrativo: 64/2017
Processo de Licitação: 64/2017
Data do Processo: 12/12/2017

Folha: 2/2

Nada mais havendo a tratar, foi encerrada a reunião de julgamento, da qual foi assinada a presente ata pela Comissão de Licitação e pelos representantes das proponentes.

Irineópolis, 8 de Janeiro de 2018



COMISSÃO:

PATRICIA FABIANE FRONCZAK - - Pregoeiro(a)
LUCIO FLAVIO LIMA - - MEMBRO
CASSIANA LAIS BRAND RODRIGUES - - MEMBRO
MARCIA MARIA KERSCHER - - MEMBRO
REINALDO STASIAK - - MEMBRO
ROSANI RODRIGUES DA SILVA MISCHKA - - MEMBRO
ANDRESSA BENDLIN - - MEMBRO
CRISTIANE KRUGER - - MEMBRO
MARIA LAURA BINDER LIMA - - MEMBRO

Assinatura dos representantes das empresas que estiveram presentes na sessão de julgamento:

GIONAS PAULO MEZZOMO - - Representante
ALDO JUNIOR CAMATTI - - Representante
PAULO ALEXANDRE CARDOSO DOS SANTOS - - Representante

Edital de Pregão Presencial Nº 33
Ata da Sessão Pública do Pregão Presencial
ATA Nº 3 - 2018



Reuniram-se no dia 08/01/2018, às 14:00:00, na PREFEITURA MUNICIPAL DE IRINEOPOLIS, o PREGOEIRO e sua equipe de apoio, designados pelo(a) Portaria 298/2017 com o objetivo de Criada pela Administração com a função de receber, examinar e julgar todos os documentos e procedimentos relativos às licitações e ao cadastramento de licitantes, tratando do Edital de Pregão Presencial Nº 33 destinado a "AQUISIÇÃO DE 01 PÁ CARREGADEIRA NOVA, PARA A SECRETARIA DA AGRICULTURA ATRAVÉS DE RECURSOS PRÓPRIOS E CONTRATO DE REPASSE Nº 848183/2017/MAPA/CAIXA".

Abaixo segue os licitantes classificados e que participaram da licitação:

10990 JHC LOCACOES EIRELI - EPP	CNPJ: 23.461.242/0001-88
6987 MACROMAQ EQUIPAMENTOS LTDA	CNPJ: 83.675.413/0002-84
10991 SHARK MAQUINAS PARA CONSTRUCAO LTDA	CNPJ: 06.224.121/0006-08

ITEM 1 - PÁ CARREGADEIRA NOVA, DE FABRICAÇÃO NACIONAL, COM MOTOR DIESEL TURBOALIMENTADO, COM POTÊNCIA MÍNIMA DE 92 HP, TRANSMISSÃO DE NO MÍNIMO 2 (DUAS) MARCHAS A FRENTE E A RÉ. CABINE FECHADA COM AR CONDICIONADO, PNEUS COM MEDIDAS MINIMAS DE 17,5 X 25, CAÇAMBA CARREGADEIRA COM CAPACIDADE MINIMA DE CARGA DE 1,6 M³, COM PESO OPERACIONAL MINIMO DE 11.000 KG. GARANTIA DO FABRICANTE DE NO MÍNIMO 12 MESES.

Participaram deste item os licitantes abaixo selecionados mediante os critérios de classificação no artigo 4 da lei 10.520/02, com suas respectivas propostas:

Código	Fornecedor	Credenciado	Valor da Proposta (R\$)
10991	SHARK MAQUINAS PARA CONSTRUCAO LTDA	Sim	340.000,0000
6987	MACROMAQ EQUIPAMENTOS LTDA	Sim	310.000,0000
10990	JHC LOCACOES EIRELI - EPP	Sim	300.000,0000

Nº do Lance	Fornecedor	Desconto(%)	Valor do Lance(R\$)	Valor Registro(R\$)
1	SHARK MAQUINAS PARA CONSTRUCAO LTDA	Desistiu	Desistiu	340.000,0000
1	MACROMAQ EQUIPAMENTOS LTDA	0,0000	299.000,0000	
1	JHC LOCACOES EIRELI - EPP	0,0000	298.000,0000	
2	MACROMAQ EQUIPAMENTOS LTDA	0,0000	297.000,0000	
2	JHC LOCACOES EIRELI - EPP	0,0000	296.000,0000	
3	MACROMAQ EQUIPAMENTOS LTDA	0,0000	295.000,0000	
3	JHC LOCACOES EIRELI - EPP	0,0000	294.000,0000	
4	MACROMAQ EQUIPAMENTOS LTDA	0,0000	293.000,0000	
4	JHC LOCACOES EIRELI - EPP	0,0000	292.000,0000	
5	MACROMAQ EQUIPAMENTOS LTDA	0,0000	291.000,0000	
5	JHC LOCACOES EIRELI - EPP	0,0000	290.000,0000	
6	MACROMAQ EQUIPAMENTOS LTDA	0,0000	289.000,0000	
6	JHC LOCACOES EIRELI - EPP	0,0000	285.000,0000	
7	MACROMAQ EQUIPAMENTOS LTDA	Desistiu	Desistiu	289.000,0000

O licitante JHC LOCACOES EIRELI - EPP declarou que não possui condições de melhorar ainda mais sua proposta. O pregoeiro, face a essa manifestação, também por entender que as propostas ofertadas na última rodada de lances são vantajosas para o município, declara vencedor do item 1 deste Pregão Presencial o fornecedor JHC LOCACOES EIRELI - EPP pelo valor de R\$ 285.000,0000 (duzentos e oitenta e cinco mil reais).

Após verificada a regularidade da documentação dos licitantes melhores classificados, os mesmos foram declarados vencedores dos respectivos itens, tendo sido, então, concedida a palavra aos participantes do certame para manifestação da intenção de recurso, e em seguida foi divulgado o resultado da licitação conforme indicado no quadro Resultado da Sessão Pública. Nada mais havendo a declarar foi encerrada a sessão às 14:44 horas do dia 8 de Janeiro de 2018, cuja ata foi lavrada e assinada pelo Pregoeiro Oficial e Equipe de Apoio.

Assinatura do pregoeiro e dos membros da comissão que estiveram presentes.

PATRICIA FABIANE FRONCZAK Pregoeiro

LUCIO FLAVIO LIMA MEMBRO

CASSIANA LAIS BRAND RODRIGUES MEMBRO

MARCIA MARIA KERSCHER MEMBRO

REINALDO STASIAK MEMBRO

ROSANI RODRIGUES DA SILVA MISCHKA MEMBRO

ANDRESSA BENDLIN MEMBRO

CRISTIANE KRUGER MEMBRO

Edital de Pregão Presencial Nº 33
Ata da Sessão Pública do Pregão Presencial
ATA Nº 3 - 2018



Assinatura do pregoeiro e dos membros da comissão que estiveram presentes.

MARIA LAURA BINDER LIMA - MEMBRO

Assinatura dos representantes das empresas que estiveram presentes na sessão de julgamento:

GIONAS PAULO MEZZOMO - Representante

ALDO JUNIOR CAMATTI - Representante

PAULO ALEXANDRE CARDOSO DOS SANTOS - Representante



ASSESSORPLAN

"MACROMAQ" - COMÉRCIO DE EQUIPAMENTOS E PEÇAS LTDA.

CONTRATO SOCIAL

0800 1416

Os abaixo assinados:

1. - LUIZ CARLOS PARRACHO, CPF-003.154.609-97, brasileiro, casado, do comércio, portador da cédula de identidade RG. nº 262.293, expedida em 17/11/67 pelo Instituto de Identificação do R. Grande do Sul, residente e domiciliado na cidade de Chapecó, Estado de Santa Catarina, à R. Pará, nº 56;

2.-ELAINE MARIA CEDLATO PARRACHO, CPF-003.154.609 - 97, brasileira, casada, do lar, portadora da cédula de identidade RG. nº 11R-545.014, expedida em 10/12/74, pelo Instituto de Identificação de Santa Catarina, residente e domiciliada na cidade de Chapecó, Estado de Santa Catarina, à R. Pará, nº 56;

3.-LUIZ PEGORARO SOBRINHO, CPF-098.451.279-91, brasileiro, casado, do comércio, portador da cédula de identidade RG. nº 11R-340.559, expedida em 21/05/73, pelo Instituto de Identificação do Estado de S. Catarina, residente e domiciliado na cidade de Joaçaba, Estado de Santa Catarina, à R. Felipe Schmidt s/nº;

4.-LIRIA PEGORARO, CPF-098.451.279-91, brasileira, casada, do lar, portadora da cédula de identidade RG. nº 11R-340.554, expedida em 21/05/73, pelo Instituto de Identificação de Santa Catarina, residente e domiciliada na cidade de Joaçaba, Estado de Santa Catarina, à R. Felipe Schmidt, s/nº;

5.-ANTONIO MARCELINO PARRACHO, CPF-004.118.760-15, brasileiro, casado, do comércio, portador da cédula de identidade RG. nº 3.309.125, expedida em 04/07/75, pelo Instituto Felix Pacheco do Estado do Rio de Janeiro, residente e domiciliado na cidade de Chapecó, Estado de Santa Catarina, à A. Getúlio

Parrach
Elaine M.B. Parracho
Luz Pegoraro
Liria Pegoraro
Antonio Marcelino Parracho

ASSESSORIA, ORGANIZAÇÃO E PLANEJAMENTO DE EMPRESAS SC LTDA.

CONCÓRDIA - Fundada em 30-10-89
CGC-MF 83.575.93/000109 - CEP 77 Região 17 - CRC SC 0046
Rua do Comércio, 107 - 1º Andar - Fones 474 e 396 - C. Postal 100 - CEP 89700 - CONCÓRDIA - SC
CHAPECO - Fundada em 03-06-75
CGC-MF 81.085.44/000197
Av. Getúlio Vargas, 2599 - 1º Andar - Fones 82.0437/20.0200 (PARX) - C. Postal 522 - CEP 89300 - CHAPECO - SC



R
R
A

2º TABELIONATO
DE NOTAS E PROTESTOS DE CHAPECO-SC - Rua Benjamin Constant, nº 164D - 2º andar - Chapecó-SC - Cep: 89.800-070 - Fones: (49) 33.22.9001

AUTENTICAÇÃO
Autentico a presente cópia reprográfica por conferir com o original a mim apresentado, do que dou fé.
Chapecó, 12 de Dezembro de 2017.
Em testemunho da verdade.

DANIÉLA PACHECO - ESCRIVENTE AUTORIZADA
Emol: R\$ 3,30 + Selo: R\$ 1,85 = R\$ 5,15
Selo Dig de Fisc. de tipo NORMAL EYB97227/F66A
Ato praticado por: ANGELA PINTO DE OLIVEIRA

CHAPECO-SC

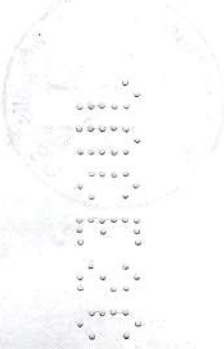

AUTENTICAÇÃO
 Confere com o original na sua parte reproduzida
 (Decr. Lei 2.148 de 25/04/1940).
 Em testem. _____ da verdade.
30 JUL. 1999 Chapecó

TABELIÃO
 Pel. Antonio Fernandes Vargas Dias
 ESCRIVÃO DE PÁZ E
 TABELIÃO DESIGNADO

Secretaria de Paz e Tabelação
 Distrito de Paz - Em. Município
 e Comarca de Chapecó-SC



2º TABELIONATO
 DE NOTAS E PROTESTOS DE CHAPECÓ-SC
 ANGELO MIGUEL DE SOUZA VARGAS - TABELIÃO
 Rua Benjamin Constant, nº 164D, Centro
 Chapecó-SC - CEP: 89.801-070 - Fone: (49) 3322-0000

AUTENTICAÇÃO
 Autentico a presente cópia reprográfica por conferir com o
 original a mim apresentado, do que dou fé.
 Chapecó, 12 de Dezembro de 2017.
 Em testemunho _____ da verdade.

DANIELA PACHECO - ESCRIVENTE AUTORIZADA
 Emol.: R\$ 3,30 + Selo R\$ 1,85 = R\$ 5,15
 Selo Dig. de Fisc. do tipo NORMAL-EXB97226-85Q1
 Ato praticado por: ANGELA PINTO DE OLIVEIRA

confina os dados do ato em www.jucec.bskaio



"MACROMAQ" - COMÉRCIO DE EQUIPAMENTOS E PEÇAS LTDA.
CONTRATO SOCIAL - continuação

Elaine M.B. Parracho
Luiz Severo
Lúcia Severo
Adriana
Adelaide, esposa Parracho

Vargas, s/nº;

6.-ADELAIDE SEVERO PARRACHO, CPF-004.118.760-15, brasileira, casada, do lar, portadora da cédula de identidade RG. nº 11334297, expedida em 06/02/77, pelo Instituto de Identificação de São Paulo, residente e domiciliada na cidade de Chapecó, Estado de Santa Catarina, à Av. Getúlio Vargas, s/nº;

RESOLVEM por esta e na melhor forma de direito, constituir uma sociedade mercantil, por cotas de responsabilidade limitada, que se regerá pelo disposto no Decreto 3.708, de 10/01/19; Lei 4.726, de 13/06/65; pelas demais disposições legais aplicáveis à espécie e pelas cláusulas e condições seguintes:

PRIMEIRA:

A sociedade girará sob a denominação social de "MACROMAQ" - COMÉRCIO DE EQUIPAMENTOS E PEÇAS LTDA.

SEGUNDA:

A sociedade tem por objetivo: a) o comércio de máquinas, aparelhos e equipamentos industriais, comerciais e agrícolas; b) peças, partes e acessórios de reposição, assistência técnica e reparos a essas máquinas e equipamentos; c) comércio de acessórios em geral para veículos; d) atividades correlatas ao objetivo social; e) locação de máquinas e prestação de serviços.

TERCEIRA:

A sociedade terá sua sede e foro jurídico na cidade de Chapecó, Estado de Santa Catarina, à Avenida Getúlio Vargas, nº 3.609, podendo, a critério dos sócios, participar em outras sociedades, instalar e fechar filiais, atribuindo-lhes capital autônomo para fins de direito.

ASSESSORIA, ORGANIZAÇÃO E PLANEJAMENTO DE EMPRESAS SC LTDA. -continua-
CONCÓRDIA - Fundada em 30-10-69
CGC-MF 83.575.183/0001-09 - CEP 7ª Região 17 - CEC-SC 0045
Rua do Comércio, 107-1ª Andar - Fones 474 e 395 - C. Postal 109 - CEP 89700 - CONCÓRDIA - SC
CHAPECO - Fundada em 05-06-75
CGC-MF 83.085.449/0001-97
Av. Getúlio Vargas, 5208 - 1ª Andar - Fones 22-0437/22-0100 (PABX) - C. Postal 222 - CEP 82800 - CHAPECO - SC



2º TABELIONATO DE NOTAS E PROTESTOS DE CHAPECO-SC
ANGÉLO MIGUEL DE SOUZA VARGAS - TABELIÃO
Rua Benjamin Constant, nº 164D, Centro
Chapecó-SC - Cep: 89.801-070 - Fone: (49) 3322-9001

AUTENTICAÇÃO
Autentico a presente cópia reprográfica por conferir com o original a mim apresentado, do que dou fé.
Chapecó, 12 de Dezembro de 2017.
Em testemunho da verdade.

DANIELA PACHECO - ESCRIVENTE AUTORIZADA
Emol. R\$ 3,30 + Selo R\$ 1,85 = R\$ 5,15
Selo Dig. de Fisc. do tipo NORMAL - EYB97225-83EL
Ato praticado por: ANGELA PINTO DE OLIVEIRA

[Handwritten signatures and marks]

AUTENTICAÇÃO
 Confere com o original na sua parte reproduzida
 (Decr. Lei 2.148 de 25/04/1940).
 Em test. _____ da verdade.
30 JUL 1999 Chapecó

TABELIAO
 Bel. Antonio Fernandes Vargas Dias
 ESCRIVÃO DE PAZ E
 TABELIAO DESIGNADO

Secretaria de Paz e Tabelação
 Distrito de Paz - Município
 e Comarca de Chapecó-SC



2º TABELIONATO
 DE NOTAS E PROTESTOS DE CHAPECÓ-SC
 ANGELO MIGUEL DE SOUZA VARGAS - TABELIAO

Rua Benjamin Constant, nº 164D, Centro
 Chapecó-SC - Cep: 89.801-070 - Fone: (49) 3322-9001

AUTENTICAÇÃO
 Autentico a presente cópia reprográfica por conferir com o
 original a mim apresentado, do que dou fé.
 Chapecó, 12 de Dezembro de 2017.
 Em testemunho _____ da verdade.

DANIELA PACHECO - ESCRIVENTE AUTORIZADA
 Emol.: R\$ 3,30 + Selo: R\$ 1,85 = R\$ 5,15
 Selo Dig. de Fisc. do tipo NORMAL-EYB97224-ILO4
 Ato praticado por: ANGELA PINTO DE OLIVEIRA

CONFIRMAÇÃO DO MUNICÍPIO DE CHAPECÓ-SC



"MACROMAQ" - COMÉRCIO DE EQUIPAMENTOS E PEÇAS LTDA.
CONTRATO SOCIAL - continuação

QUARTA:

A sociedade terá duração por prazo indeterminado, iniciando suas atividades, nesta data.

QUINTA:

O capital social será de R\$1.020.000,00 (um milhão e vinte mil cruzeiros) dividido em 1.020.000 (um milhão e vinte mil) cotas, no valor nominal de R\$1,00 (um cruzeiro) cada uma, subscrito e a ser integralizado na forma abaixo:

- a) LUIZ CARLOS PARRACHO, subscreve 300.000 (trezentas mil cotas) no valor de..... R\$ 300.000,00 integralizando-as totalmente neste ato, com o seguinte: R\$258.500,00 (duzentos e cinquenta e oito mil e quinhentos cruzeiros), em moeda corrente nacional e R\$41.500,00 (quarenta e um mil e quinhentos cruzeiros), representados por um automóvel Ford-Corcel, modelo 1976.
- b) ELAINE MARIA CEOLATO PARRACHO, subscreve 40.000 (quarenta mil) cotas no valor de..... R\$ 40.000,00 integralizando-as totalmente neste ato, em moeda corrente nacional.
- c) LUIZ PEGORARO SOBRINHO, subscreve 300.000 (trezentas mil) cotas no valor de..... R\$ 300.000,00 sendo R\$206.000,00 (duzentos e oito mil cruzeiros) integralizados neste com ... R\$150.000,00 (cento e cinquenta mil cruzeiros) em moeda corrente nacional; .. e R\$58.000,00 (cinquenta e oito mil cruzeiros representados por um automóvel Chevrolet SL, modelo 1977, ficando para integralizar R\$92.000,00 (noventa e dois mil cruzeiros), em moeda corrente nacional, até 31 de janeiro de 1979.
- d) LIRIA PEGORARO, subscreve 40.000 (qua-

Elaine M. Parracho
Luz P. Sobrinho
Liria P. Pegoraro
Luiz C. Parracho

ASSESSORIA, ORGANIZAÇÃO E PLANEJAMENTO DE EMPRESAS SC LTDA.

-continua-

CONCORDIA - fundada em 30-10-69
 CGC-MF 82.575.783/000109 - CEP 7º Região 17 - CRC-SC 0046
 Rua do Comércio, 107 - 1º Andar - Fones 474 e 306 - C. Postal 109 - CEP 89700 - CONCORDIA - SC
 CHAPECO - fundada em 05-06-75
 CGC-MF 83.085.419/000187
 Av. Getúlio Vargas, 2598 - 1º Andar - Fones 22-0437/22-0900 (PABX) - C. Postal 229 - CEP 89200 - CHAPECO - SC

[Handwritten signatures and initials]

2º TABELIONATO
 DE NOTAS E PROTESTOS DE CHAPECO - SC
 ANGELO MIGUEL DE SOUZA VARGAS - TABELIÃO - CHAPECO-SC - Cep: 89.801-070 - Fone: (49) 3322-9006

AUTENTICAÇÃO
 Autentico a presente cópia reprográfica por conferir com o original a mim apresentado, do que dou fé Chapeco, 12 de Dezembro de 2017.
 Em testemunho _____ da verdade.

DANIELA PACHECO - ESCRIVENTE AUTORIZADA
 Emol: R\$ 3,30 + Selo: R\$ 1,85 = R\$ 5,15
 Selo Dig. de Fisc. do tipo NORMAL - EYB97223-4SFP
 Ato praticado por: ANGELA PINTO DE OLIVEIRA

[Handwritten signature]



AUTENTICAÇÃO
 Confere com o original na sua parte reproduzida
 (Decr. Lei 2.148 de 23/04/1940).
 Em testem. da verdade.
30 JUL. 1999 Chapecó

TABELIAO
 Del. Antonio Fernandes Vargas Dias
 ESCRIVÃO DE PAZ E
 TABELIAO DESIGNADO

Serventia de Paz e Tabelionato
 Distrito de Covo. Em Município
 e Comarca de Chapecó-SC



2º TABELIONATO
 DE NOTAS E PROTESTOS DE CHAPECÓ-SC Rua Benjamin Constant, nº 164D, Centro
 ANGELO MIGUEL DE SOUZA VARGAS - TABELIAO Chapecó-SC - Cep: 89.881-670 - Fone: (49) 3322-9066

AUTENTICAÇÃO
 Autentico a presente cópia reprográfica por conferir com o
 original a mim apresentado, do que dou fé.
 Chapecó, 12 de Dezembro de 2017.
 Em testemunho da verdade.

[Handwritten signature]

DANIELA PACHECO - ESCRIVENTE AUTORIZADA
 Emol. R\$ 3,30 + Selo: R\$ 1,85 = R\$ 5,15
 Selo Dig. de Fisc. do tipo NORMAL-EX997222-9197
 Ato praticado por: ANGELA PINTO DE OLIVEIRA

confira os dados do ato em www.jucec.sc.br



"MACROMAQ" - COMÉRCIO DE EQUIPAMENTOS E PEÇAS LTDA.
CONTRATO SOCIAL + continuação

Elaine B. Parracho
LUIZ CARLOS PARRACHO
LUIZ PEGORARO SOBRINHO

renta mil) cotas no valor de\$ 40.000,00
a serem integralizadas, em moeda corren-
te nacional, até 31 de janeiro de 1979.
e) ANTONIO MARCELINO PARRACHO, subscreve
300.000 (trezentos mil) cotas, no valor
de.....\$ 300.000,00
sendo \$64.000,00 (sessenta e quatro mil
cruzeiros) integralizados neste ato, com
um automovel Volkswagen-Brasilia, modelo
1977; ficando \$236.000,00 (duzentos e
trinta e seis mil cruzeiros), a serem in-
tegralizados, em moeda corrente nacional
até 31 de janeiro de 1979.
f) ADELAIDE SEVERO PARRACHO, subscreve 40.
000 (quarenta mil) cotas no valor de.....\$ 40.000,00
a serem integralizadas, em moeda corren-
te nacional, até 31 de janeiro de 1979.

§ ÚNICO:

A responsabilidade dos sócios é limitada à importân-
cia total do capital social, nos termos do art. 2º do Decreto nº
3.708, de 10/01/19.

SEXTA:

A gerência da sociedade será exercida pelos cotis-
tas LUIZ CARLOS PARRACHO e LUIZ PEGORARO SOBRINHO, os quais farão
uso da denominação social individual ou conjuntamente, unicamente
em negócios que constituam objeto da sociedade, sendo vedado em-
pregá-la em avais, fianças e outras quaisquer garantias ou obriga-
ções estranhas à essa finalidade.

§ PRIMEIRO:

Para a prática dos seguintes atos é necessária a as-
sinatura conjunta dos sócios gerentes:

- a) contratos em geral;
- b) transações de compra e venda ou alienação de imóveis da socie-

ASSESSORIA, ORGANIZAÇÃO E PLANEJAMENTO DE EMPRESAS SC LTDA. -continua-
CONCORDIA - Fundada em 30-10-69
CGC-MF 83.573.383/0001-29 - CEP 71 Rãgido 17 - CEC SC 0048
Rua da Comércio, 707 - 1º Andar - Fones 474 e 206 - C. Postal 109 - CEP 89700 - CONCORDIA - SC
CHAPECO - Fundada em 05-06-75
CGC-MF 83.085.449/0001-27
Av. Celso Vargas, 2598 - 1º Andar - Fones 29-0437/29-0900 (PAEX) - C. Postal 222 - CEP 89800 - CHAPECO - SC

Handwritten signatures and initials on the right margin.

2º TABELIONATO DE NOTAS E PROTESTOS DE CHAPECO - SC
ANGÉLO MIGUEL DE SOUZA VARGAS - TABELIÃO
Rua Benjamin Constant, nº 164D, Centro
Chapecó - SC - Cep: 89.901-070 - Fones: (49) 3322-9021

AUTENTICAÇÃO
Autentico a presente cópia reprográfica por conferir com o original a mim apresentado, do que dou fé.
Chapecó, 12 de Dezembro de 2017.
Em testemunho da verdade.

DANIELA PACHECO - ESCRIVENTE AUTORIZADA
Emol.: R\$ 3,30 + Selo R\$ 1,85 = R\$ 5,15
Selo Dig. de Fisc. do tipo NORMAL EY897221-NZ9S
Ato praticado por: ANGELA PINTO DE OLIVEIRA

CONFIRMAÇÃO DE NOTAS E PROTESTOS DE CHAPECO - SC



AUTENTICAÇÃO
 Confere com o original na sua parte reproduzida
 (Decr. Lei 2.148 de 25/04/1940).
 Em test.: _____ da verdade.
30 JUL. 1999 Chapecó

TABELIAO
 Bel. Antonio Fernandes Vargas Dias
 ESCRIVAO DE FAZ E
 TABELIAO DESIGNADO

2º Tabelionato
 Serventia de Paz e Municipio
 Distrito de Foz de Chapecó-SC
 e Comarca de Chapecó



2º TABELIONATO
 DE NOTAS E PROTESTOS DE CHAPECÓ-SC Rua Benjamin Constant, nº 164D, Centro
 ANGELO MIGUEL DE SOUZA VARGAS - TABELIAO Chapecó-SC Cep: 89.801-070 - Fone: 491.3322-9001

AUTENTICAÇÃO
 Autentico a presente cópia reprográfica por conferir com o
 original a mim apresentado, do que dou fé.
 Chapecó, 12 de Dezembro de 2017.
 Em testemunho _____ da verdade.

DANIELA PACHECO - ESCRIVENTE AUTORIZADA
 Emol.: R\$ 3,30 + Selo: R\$ 1,85 = R\$ 5,15
 Selo Dig. de Fisc. do tipo NORMAL EYB97220-GJBJ
 Ato praticado por: ANGELA PINTO DE OLIVEIRA

confira os dados do sítio em www.licc.br/ato



"MACROMAQ" - COMÉRCIO DE EQUIPAMENTOS E PEÇAS LTDA.
CONTRATO SOCIAL - continuação

Elaine M. de Paiva
Luiz Roberto
Luiz Roberto
Luiz Roberto

dade;

- c) penhor ou alienação por qualquer forma de bens constantes do ativo fixo da sociedade;
- d) nomear procuradores.

§ SEGUNDO:

Para a prática dos seguintes atos é suficiente a assinatura de um dos sócios gerentes:

- a) assinatura de cheques;
- b) assinatura de correspondência;
- c) endossos de cheques;
- d) autenticação de duplicatas de emissão da sociedade;
- e) endosso de duplicatas.

§ TERCEIRO:

A remuneração dos sócios gerentes ou de sócios que prestarem serviços à sociedade, será deliberada de comum acordo entre os sócios.

§ QUARTO:

Os sócios gerentes ficam dispensados de caução.

SÉTIMA:

As deliberações sociais referentes a modificação do contrato social, nomeação ou destituição de gerentes, incorporação, fusão, transformação ou dissolução da sociedade, remuneração de gerentes, serão tomadas em assembleia geral dos sócios, por votos que correspondam a maioria do capital social.

§ PRIMEIRO:

A cada cota corresponderá um voto nas deliberações sociais.

§ SEGUNDO:

Os sócios poderão se fazer representar por procuradores que sejam também cotistas.

ASSESSORIA, ORGANIZAÇÃO E PLANEJAMENTO DE EMPRESAS SC LTDA. -continua-

CONCÓRDIA - Fundada em 30-10-69
 CGC-MF 83.575.789/0001-09 - CREP 7ª Região 17 - CRC-SC 0046
 Rua do Comércio, 331-1ª Andar - Fones 474 e 336 - C. Postal 109 - CEP 89700 - CONCÓRDIA - SC

CHAPECO - Fundada em 05-06-75
 CGC-MF 83.085.449/0001-97
 Av. Getúlio Vargas, 2598 - 1ª Andar - Fones 92-0437/92-0200 (PABX) - C. Postal 229 - CEP 89800 - CHAPECO - SC

[Handwritten signature]

[Handwritten initials and marks]

2º TABELIONATO
 DE NOTAS E PROTESTOS DE CHAPECO - SC
 ANGELO MIGUEL DE SOUZA VARGAS - TABELIÃO

Rua Benjamin Constant, nº 164D, Centro
 Chapecó-SC - Cep: 89.801-070 - Fones: (49) 3322-4420

AUTENTICAÇÃO

Autentico a presente cópia reprográfica por conferir com original a mim apresentado, do que dou fé.
 Chapecó, 12 de Dezembro de 2017.
 Em testemunho da verdade.

DANIELA PACHECO - ESCRIVENTE AUTORIZADA
 Emol. R\$ 3,30 + Selo R\$ 1,85 = R\$ 5,15
 Selo Dig. de Fisc. do tipo NORMAL-EY/B97219-6LKR
 Ato praticado por ANGELA PINTO DE OLIVEIRA

[Handwritten signature]





AUTENTICAÇÃO
 Confere com o original na sua parte reproduzida
 (Decr. Lei 2.148 de 25/04/1970) da verdade.
 Em teste: _____
30 JUL. 1999 - Chapecó
TABELIÃO
 Del. Antonio Fernandes Vargas Dias
 ESCRIVÃO DE PAZ E
 TABELIÃO DESIGNADO



2º TABELIONATO
 DE NOTAS E PROTESTOS DE CHAPECÓ-SC
 ANGELO MIGUEL DE SOUZA VARGAS - TABELIÃO
 Rua Benjamin Constant, nº 1640, Centro
 Chapecó-SC - Cep: 89.801-070 - Fone: 49) 3322-9000

AUTENTICAÇÃO
 Autentico a presente cópia reprográfica por conferir com o original a mim apresentado, do que dou fé.
 Chapecó, 12 de Dezembro de 2017.
 Em testemunho _____ da verdade.

DANIELA PACHECO - ESCRIVENTE AUTORIZADA
 Emol.: R\$ 3,30 + Selo: R\$ 1,85 = R\$ 5,15
 Selo Dig. de Fisc. do tipo NORMAL/EYB97218-2FSX
 Ato praticado por: ANGELA PINHO DE OLIVEIRA

confira os dados do ato em www.tjcs.br/ta



"MACROMAQ" - COMÉRCIO DE EQUIPAMENTOS E PEÇAS LTDA.
CONTRATO SOCIAL - continuação

CITAVA:

As cotas não podem ser transferidas ou cedidas a terceiros sem o prévio assentimento dos sócios representando a maioria do capital social.

§ PRIMEIRO:

A sociedade em primeiro lugar e os sócios na proporção de suas cotas, se a sociedade não se interessar pela transação terão preferência, em igualdade de condições para adquirir as cotas do sócio cedente.

§ SEGUNDO:

No caso de morte, impedimento ou ausência e/ou retirada de qualquer dos sócios a sociedade não será dissolvida, continuando com os sócios remanescentes, facultando-se, se for o caso, nela ingressarem os herdeiros ou sucessores do sócio falecido impedido ou ausente, se assim o desejarem a maioria do capital social representado pelos sócios remanescentes e nisso convierem os referidos herdeiros ou sucessores.

§ TERCEIRO:

Ocorrendo falecimento, impedimento, ausência ou retirada do sócio até 6 (seis) meses após o encerramento do ano social, proceder-se-á a apuração de seus haveres respectivos, com base no Balanço Geral do último exercício. Se ocorrerem após aquele prazo, os haveres serão apurados na conformidade do Balanço Geral do exercício seguinte.

§ QUARTO:

O valor do reembolso dos haveres de sócio retirante, falecido, impedido ou ausente será determinado pela divisão proporcional ao ativo líquido apurado na forma do parágrafo anterior e o pagamento será efetuado em 12 (doze) prestações mensais sucessivas, de iguais valores, sem juros, contados a partir do mês seguinte à data do evento, ou se for o caso, do encerramento do balanço que servir de base para o cálculo.

ASSESSORIA, ORGANIZAÇÃO E PLANEJAMENTO DE EMPRESAS SC LTDA. -continua-

CONCORDIA - Fundada em 30/10/69
CGC-MF 83.575.183/0001-09 - CEP 7º Região 17 - CRC-SC 0046
Rua do Comércio, 327 - 1º Andar - Fones 474 e 396 - C. Postal 109 - CEP 89700 - CONCORDIA - SC
CHAPECO - Fundada em 05-06-75
CGC-MF 83.085.449/0001-87
Av. Getúlio Vargas, 2598 - 1º Andar - Fones 92-0437/92-0900 (FABX) - C. Postal 202 - CEP 89200 - CHAPECO - SC

Handwritten signatures and notes:
Elaine M. B. Daxato
Lúcia Segaro
M. Amaro
Adriano S. S. F. F. F.

Handwritten signatures and initials:
P
R
A
A

2º TABELIONATO
DE NOTAS E PROTESTOS DE CHAPECO - SC
ANGÉLO MIGUEL DE SOUZA VARGAS - TABELIÃO
Rua Benjamin Constant, nº 164D, 2º andar
Chapeco-SC - Cep: 89.201-070 - Fone: (49) 3332-2001

AUTENTICAÇÃO
Autentico a presente cópia reprográfica por conferir com o original a mim apresentado, do que dou fé.
Chapeco, 12 de Dezembro de 2017.
Em testemunho da verdade.

DANIELA PACHECO - ESCRIVENTE AUTORIZADA
Emol: R\$ 3,30 + Selo: R\$ 1,85 = R\$ 5,15
Selo Dig. de Fisc. do tipo NORMAL-EYB97217-DCDZ
Ato praticado por: ANGELA PINTO DE OLIVEIRA

Handwritten signature of Daniela Pacheco

AUTENTICAÇÃO
 Confere com o original na sua parte reproduzida
 (Descr. Lei 2.148 de 25/04/1940) da verdade.
 Em test. 30 JUL 1999 Chapecó

TABELIÃO
 Dr. Antonio Fernandes Vargas Dias
 ESCRIVÃO DE PAZ E
 TABELIÃO DESIGNADO

Secretaria de Paz e Tabelação
 do Município de Chapecó-SC
 Praça As Góias, 100
 e Comarca de Chapecó-SC



2º TABELIONATO
 DE NOTAS E PROTESTOS DE CHAPECO-SC Rua Benjamin Constant, nº 164D - Centro - CHAPECO
 ANGELO MIGUEL DE SOUZA VARGAS - TABELIÃO Chapecó-SC - Cep: 19.801-070 - Fone: (49) 3322-9001

AUTENTICAÇÃO
 Autentico a presente cópia reprográfica por conferir com o original a mim apresentado, do que dou fé.
 Chapecó, 12 de Dezembro de 2017.
 Em testemunho da verdade.

DANIELA PACHECO - ESCRIVENTE AUTORIZADA
 Emol.: R\$ 3,30 + Selo R\$ 1,85 = R\$ 5,15
 Selo Dig. de Fisc. do tipo NORMAL-EYB97216-2AOL
 Ato praticado por: ANGELA RINTO DE OLIVEIRA

confira os dados do ato em www.jucec.sc.br



-F1.07-

ASSESSORPLAN

"MACROMAQ" - COMÉRCIO DE EQUIPAMENTOS E PEÇAS LTDA.
CONTRATO SOCIAL - continuação

§ QUINTO:

O sócio que desejar retirar-se da sociedade, deverá dar aviso prévio aos demais, por escrito, com a antecedência de 60 (sessenta) dias, apurando-se seus haveres na forma do parágrafo terceiro desta cláusula e efetuando-se o respectivo pagamento nos moldes do parágrafo quarto supra.

NONA:

O exercício social será encerrado em 30 de junho de cada ano. Levantado o balanço, o Demonstrativo da Conta Lucros e Perdas e feitas as necessárias provisões, determinar-se-ão os sócios em assembleia geral o destino do saldo, que poderá ser pre-estabelecido no início ou durante cada exercício social, a distribuição do saldo, a distribuição do saldo será determinada de maneira proporcional as cotas do capital dos sócios.

DECIMA

Aos casos omissos aplicar-se-ão os dispositivos do Decreto 3.708 de 1910, e no que for aplicável, as normas da Lei nº 6404/76.

E, por assim estarem justos e contratados, assinam o presente instrumento em cinco vias de igual forma e teor, juntamente com duas testemunhas.

Chapaco, 15 de junho de 1978

- 1. Luiz Carlos Parracho
 - 2. Elaine Maria Ceolato Parracho
 - 3. Luiza Legorano
 - 4. Larza Pegoraro
 - 5. Antonio Marcelino Parracho
 - 6. Adelar Severo Parracho
- T E S T E M U N H A S:
- 1. Gaby Saraiva
 - 2. *[Signature]*

ASSESSORIA, ORGANIZAÇÃO E PLANEJAMENTO DE EMPRESAS S/LTDA.
CONCORDIA - Fundação em 30.10.69
C.G.C.M.F. 82.575.920/0001-09 - CEP 71.840-01 - C.A.E.F. 71.840-01 - Rua de Condição, 17 - Anápolis - Fone: 474 e 316 - C. Postal 109 - CEP 9700 - CONDOMÍNIO - SC
CHAPACO - Fundação em 05.06.75
C.G.C.M.F. 81.085.419/0001-87
Av. D. Vargas, 558 - 1º andar - Fone: 92.043/92.000 (VAREX) - C. Postal 227 - CEP 89000 - CHAPACO - SC



2º TABELIONATO
DE NOTAS E REGISTROS DE CHAPACO - SC
Rua Benjamin Constant, nº 164D, Centro
Chapaco - SC - Cep: 89.901-070 - Fone: (49) 3221.9001

AUTENTICACAO
Autentico a presente copia reprografica por conferir com o original a mim apresentado, do que dou fé.
Chapaco, 12 de Dezembro de 2017.
Em testemunho da verdade.

DANIELA PACHECO - ESCRIVENTE AUTORIZADA
Em: R\$ 3,30 + Seio R\$ 1,86 = R\$ 5,16
Seio Dig. de Fisc. do tipo NORMAL - EY 89715-MIRE
Ato praticado por: ANGELA PINTO DE OLIVEIRA

[Handwritten signatures and initials in blue ink]

AUTENTICAÇÃO
 Confira com o original na sua parte reproduzida
 (Deac. Lei 2.148 de 25/04/1940) da verdade.
 Em test. 30 JUL. 1999 Chapecó

TABELIÃO
 Bel. Antonio Fernandes Varoas Dias
 ESCRIVÃO DE PAZ E
 TABELIÃO DESIGNADO

Sereno de Paz e Tabelionato
 de Notas e Protestos - Em Município
 de Chapecó - SC
 Dispõe-se do
 e Comarca de

ESTADO DE SANTA CATARINA
 JUNTA COMERCIAL DO ESTADO
 Certificamos que esta reprodução é uma autêntica do
 documento original arquivado nesta Junta Comercial
 sob número de inscrição no Registro do Comércio
34625 deferido em 18/07/98
 Certifico, ainda, que constam documentos posteriores
 arquivados.
 Florianópolis, 23 de fevereiro de 19 99
Wolke
 SECRETÁRIO GERAL DA JUCESC



2º TABELIONATO
 DE NOTAS E PROTESTOS DE CHAPECÓ - SC
 Rua Benjamin Constant, nº 164D, Centro
 Chapecó-SC - Cep: 89.801-070 - Fone: (49) 3322-9112

AUTENTICAÇÃO
 Autentico a presente cópia reprográfica por conferir com o
 original a mim apresentado, do que dou fé.
 Chapecó, 12 de Dezembro de 2017.
 Em testemunho 1 da verdade

DANIELA PACHECO - ESCRIVENTE AUTORIZADA
 Emol.: R\$ 3,30 + Selo: R\$ 1,85 = R\$ 5,15
 Selo Dig. de Fisc. do tipo NORMAL EYB97214-T12L
 Ato praticado por: ANGELA PINTO DE OLIVEIRA

confira os dados do ato em www.juc.br/ato



Presidência da República
Secretaria da Micro e Pequena Empresa
Secretaria de Racionalização e Simplificação
Departamento de Registro Empresarial e Integração

Nº DO PROTOCOLO (Uso do órgão de registro)
 JUCESC
 JUNTA COMERCIAL DO ESTADO DE SANTA
 CATARINA

Fls. nº 296
 Prefeitura Municipal de Itre...

17794095-6



Matrícula(da sede ou da filial quando a sede for em outra UF) 42200346258	CÓDIGO DA NATUREZA JURÍDICA 2062	Nº DE MATRÍCULA DO AGENTE AUXILIAR DO COMÉRCIO
--	-------------------------------------	--

ILMº SR. PRESIDENTE DA JUNTA COMERCIAL DO ESTADO DE SANTA CATARINA

Requerimento: 81700000511915
 DBE analisado.
 Emitida em 01/06/2017 - V3

NOME: MACROMAQ EQUIPAMENTOS LTDA
 Requer a V. Sª o deferimento do seguinte ato.

22 JUN. 2017

VIA ÚNICA

Nº DE VIAS	CÓD. ATO	CÓD. EVENTO	QTD	DESCRIÇÃO DO ATO/EVENTO
0	002			ALTERAÇÃO
		021	1	Alteracao de Dados (Exceto Nome Empresarial)
		051	1	Consolidação de Contrato/Estatuto

SÃO JOSÉ
 01/06/2017

Representante Legal da Empresa /Agente Auxiliar do Comércio:
 Nome: FABIO HOFFMANN PEGORARO
 Assinatura: *Fabio Hoffmann Pegoraro*
 Telefone de contato: (48)32571555 societarios@gmail.com

DECISÃO SINGULAR

DECISÃO COLEGIADA

Nome(s) Empresarial(ais) igual(ais) ou semelhante(s)		Processo em ordem.	
SIM	SIM	A decisão.	
_____	_____	_____	
_____	_____	_____	
_____	_____	_____	
NÃO	NÃO	Data	
_____ / _____ / _____	_____ / _____ / _____	_____ / _____ / _____	
Data	Responsável	Data	Responsável

DECISÃO SINGULAR

Processo em exigência (Vide despacho em folha anexa)	2º Exigência	3º Exigência	4º Exigência	5º Exigência
<input type="checkbox"/>	<input type="checkbox"/>	<input type="checkbox"/>	<input type="checkbox"/>	<input type="checkbox"/>
<input checked="" type="checkbox"/> Processo deferido. Publique-se e				
<input type="checkbox"/> Processo indeferido.				
		26/06/17		
		Data		

Andrea Goulart Bernardes
 Analista Téc. Gest. Reg. Mercad.
 Matrícula nº 259.984
 Responsável

DECISÃO COLEGIADA

Processo em exigência (Vide despacho em folha anexa)	2º Exigência	3º Exigência	4º Exigência	5º Exigência
<input type="checkbox"/>	<input type="checkbox"/>	<input type="checkbox"/>	<input type="checkbox"/>	<input type="checkbox"/>
<input type="checkbox"/> Processo deferido. Publique-se e				
<input type="checkbox"/> Processo indeferido.				
_____ / _____ / _____				
Data	Vogal	Vogal	Vogal	
	Presidente da		Turma	

OBSERVAÇÕES:



Junta Comercial do Estado de Santa Catarina

Certifico o Registro em 26/06/2017

27/06/2017

Arquivamento 20177940956 Protocolo 177940956 de 22/06/2017

Nome da empresa MACROMAQ EQUIPAMENTOS LTDA NIRE 42200346258

Este documento pode ser verificado em <http://regin.jucesc.sc.gov.br/autenticacaoDocumentos/autenticacao.aspx>

Chancela 547238843530263

Esta cópia foi autenticada digitalmente e assinada em 27/06/2017

por Henry Goy Petry Neto - Secretário-geral;





MACROMAQ EQUIPAMENTOS LTDA.
CNPJ/MF 83.675.413/0001-01 / NIRE 42200346258

62ª ALTERAÇÃO CONTRATUAL

FÁBIO HOFFMANN PEGORARO, brasileiro, solteiro, Advogado, nascido em 28/12/1977, inscrito no CPF/MF sob o nº 020.365.489-70, portador da Carteira Nacional de Habilitação nº 01733154730, expedida pelo DETRAN/SC em 28/11/2016, residente e domiciliado na Rua Benjamin Constant, 289, apartamento 201, Centro, Chapecó, Santa Catarina, CEP 89.802-200; e **MACROMAQ PARTICIPAÇÕES LTDA.**, entidade nacional, pessoa jurídica de direito privado, inscrita no CNPJ/MF sob o nº 23.814.259/0001-71, registrada na Junta Comercial do Estado de Santa Catarina sob o NIRE 42205407026, com sede na Rodovia BR 101, Km 210, Sala 02, Frente, s/n, Picadas do Sul, São José, Santa Catarina, CEP 88.106-101, representada neste ato por seus administradores **Luiz Pegoraro Sobrinho**, brasileiro, casado sob o regime de comunhão universal de bens, Empresário, inscrito no CPF/MF sob o nº 098.451.279-91, portador da Carteira de Identidade nº 11/R-340.559 SSI/SC, residente e domiciliado na Rua Benjamin Constant, 289, apartamento 201, Centro, Chapecó, Santa Catarina, CEP 89.802-200, e **Fábio Hoffmann Pegoraro**, já qualificado; sócios da **MACROMAQ EQUIPAMENTOS LTDA.**, pessoa jurídica de direito privado, inscrita no CNPJ/MF sob o nº 83.675.413/0001-01, registrada na Junta Comercial do Estado de Santa Catarina sob o NIRE 42200346258, com sede na Rodovia BR 101, Km 210, s/n, Picadas do Sul, São José, Santa Catarina, CEP 88.106-100, tem, entre si ajustado, alterar pela 62ª vez o seu Contrato Social, da seguinte forma:

CLÁUSULA PRIMEIRA: Por este ato, em virtude do recebimento da renúncia do membro do Conselho de Administração, Sr. Marcelo Gimenez Zanduzzo, homologada neste ato, os sócios decidem, por unanimidade, reformar o modelo do Conselho de Administração da Sociedade, reduzindo a quantidade de seus membros para 3 (três), mantendo-se os mandatos dos Conselheiros Luiz Pegoraro Sobrinho (como Presidente do Conselho), Fábio Hoffman Pegoraro e Fernando

A presente lauda compõe a 62ª Alteração do Contrato Social da **MACROMAQ EQUIPAMENTOS LTDA.**, firmada em 19 de maio de 2017.

Junta Comercial do Estado de Santa Catarina
Certifico o Registro em 26/06/2017

Arquivamento 20177940956 Protocolo 177940956 de 22/06/2017

Nome da empresa MACROMAQ EQUIPAMENTOS LTDA NIRE 42200346258

Este documento pode ser verificado em <http://regin.jucesc.sc.gov.br/autenticacaoDocumentos/autenticacao.aspx>

Chancela 547238843530263

Esta cópia foi autenticada digitalmente e assinada em 27/06/2017

por Henry Goy Petry Neto - Secretário-geral;



27/06/2017



Hoffmann Pegoraro, passando o Parágrafo Oitavo da Cláusula 7ª do Contrato Social a vigorar com a seguinte redação, após a consolidação:

CLAÚSULA 7ª:

Parágrafo Oitavo: *O Conselho de Administração será constituído por 3 (três) membros, residentes no Brasil ou no exterior, eleitos em reunião de sócios, tendo como prazo de gestão 3 (três) anos, admitida a reeleição, e serão investidos em seus cargos mediante assinatura dos respectivos termos de posse.*

CLÁUSULA SEGUNDA: Decidem os sócios, por unanimidade, acolher o pedido de renúncia do Diretor de Locações Marcelo Gimenez Zanduzzo, o qual a partir dessa data não faz mais parte da Diretoria desta Sociedade.

CLÁUSULA TERCEIRA: Fruto do verificado na cláusula supra, decidem os sócios, por unanimidade, extinguir o cargo de Diretor de Locações, e incluir o cargo de Diretor Financeiro, passando a vigorar os Parágrafos Sexto e Sétimo da Cláusula 7ª com a seguinte redação:

CLAÚSULA 7ª:

Parágrafo Sexto: *Caberá à Diretoria a representação ativa e passiva, judicial e extrajudicial da Sociedade, bem como movimentações financeiras, sendo que os poderes ora previstos são amplos e gerais para a representação e administração da Sociedade, bem como para o uso do nome empresarial, podendo realizar todos os atos necessários à perfeita administração da Sociedade, podendo o **Diretor Executivo assinar isoladamente, e o Diretor Comercial e de Pós Vendas ou o Diretor Financeiro assinar em conjunto com o Diretor Executivo.***

A presente lauda compõe a 62ª Alteração do Contrato Social da **MACROMAQ EQUIPAMENTOS LTDA.**, firmada em 19 de maio de 2017.

Junta Comercial do Estado de Santa Catarina

Certifico o Registro em 26/06/2017

Arquivamento 20177940956 Protocolo 177940956 de 22/06/2017

Nome da empresa MACROMAQ EQUIPAMENTOS LTDA NIRE 42200346258

Este documento pode ser verificado em <http://regin.jucesc.sc.gov.br/autenticacaoDocumentos/autenticacao.aspx>

Chancela 547238843530263

Esta cópia foi autenticada digitalmente e assinada em 27/06/2017

por Henry Goy Petry Neto - Secretário-geral;

27/06/2017



J
P
A



Parágrafo Sétimo: A Diretoria será composta pelos seguintes Diretores designados em seu Contrato Social:

- I) **Fábio Hoffmann Pegoraro**, já qualificado, para o cargo de **Diretor Executivo e Diretor Financeiro**, de forma cumulativa;
- II) **Fernando Hoffmann Pegoraro**, brasileiro, solteiro, Administrador, nascido em 05/09/1985, inscrito no CPF/MF sob o nº 009.017.839-43, portador da Carteira de Identidade nº 3.501.641, SESPDC/SC, residente e domiciliado na Rua Dona Alice Tibiriçá, 450, apartamento 701, Bigorriho, Curitiba, Paraná, CEP 80.730-320, para o cargo de **Diretor Comercial e de Pós Vendas**.

CLÁUSULA QUARTA: Os sócios decidem, de forma unânime, alterar o inciso VII do Parágrafo Décimo Quinto da Cláusula Sétima do Contrato Social, acerca da competência do Conselho de Administração para deliberar sobre a realização de contratos que gere endividamento para a Sociedade, ampliando para R\$ 2.000.000,00 (dois milhões de reais), passando tal inciso a ter a seguinte redação após a consolidação: *VII) aprovar a realização de contratos que gere endividamento superior a R\$ 2.000.000,00 (dois milhões de reais).*

CLÁUSULA QUINTA: As demais cláusulas do Contrato Social permanecem inalteradas.

CLÁUSULA SEXTA: Decidem os sócios, por unanimidade e sem reservas, diante das alterações acima indicadas, consolidar o Contrato Social da Sociedade, que passará a vigorar com a seguinte redação:

MACROMAQ EQUIPAMENTOS LTDA.
CNPJ/MF 83.675.413/0001-01 / NIRE 42200346258

62ª ALTERAÇÃO CONTRATUAL

A presente lauda compõe a 62ª Alteração do Contrato Social da **MACROMAQ EQUIPAMENTOS LTDA.**, firmada em 19 de maio de 2017.

Junta Comercial do Estado de Santa Catarina
Certifico o Registro em 26/06/2017

Arquivamento 20177940956 Protocolo 177940956 de 22/06/2017

Nome da empresa MACROMAQ EQUIPAMENTOS LTDA NIRE 42200346258

Este documento pode ser verificado em <http://regin.jucesc.sc.gov.br/autenticacaoDocumentos/autenticacao.aspx>

Chancela 547238843530263

Esta cópia foi autenticada digitalmente e assinada em 27/06/2017

por Henry Goy Petry Neto - Secretário-geral;



27/06/2017



Contrato Social Consolidado

FÁBIO HOFFMANN PEGORARO, brasileiro, solteiro, Advogado, nascido em 28/12/1977, inscrito no CPF/MF sob o nº 020.365.489-70, portador da Carteira Nacional de Habilitação nº 01733154730, expedida pelo DETRAN/SC em 28/11/2016, residente e domiciliado na Rua Benjamin Constant, 289, apartamento 201, Centro, Chapecó, Santa Catarina, CEP 89.802-200; e **MACROMAQ PARTICIPAÇÕES LTDA.**, entidade nacional, pessoa jurídica de direito privado, inscrita no CNPJ/MF sob o nº 23.814.259/0001-71, registrada na Junta Comercial do Estado de Santa Catarina sob o NIRE 42205407026, com sede na Rodovia BR 101, Km 210, Sala 02, Frente, s/n, Picadas do Sul, São José, Santa Catarina, CEP 88.106-101, representada neste ato por seus administradores **Luiz Pegoraro Sobrinho**, brasileiro, casado sob o regime de comunhão universal de bens, Empresário, inscrito no CPF/MF sob o nº 098.451.279-91, portador da Carteira de Identidade nº 11/R-340.559 SSI/SC, residente e domiciliado na Rua Benjamin Constant, 289, apartamento 201, Centro, Chapecó, Santa Catarina, CEP 89.802-200, e **Fábio Hoffmann Pegoraro**, já qualificado; sócios da **MACROMAQ EQUIPAMENTOS LTDA.**, pessoa jurídica de direito privado, inscrita no CNPJ/MF sob o nº 83.675.413/0001-01, registrada na Junta Comercial do Estado de Santa Catarina sob o NIRE 42200346258, com sede na Rodovia BR 101, Km 210, s/n, Picadas do Sul, São José, Santa Catarina, CEP 88.106-100, em vista da 62ª alteração contratual ora ocorrida, consolidam o Contrato Social da presente Sociedade Empresária Limitada, regida na forma da Lei Federal nº 10.406/2002, e, supletivamente, às Sociedades Anônimas (Lei nº 6.404/76) e pelos seguintes artigos:

CLÁUSULA 1ª: A Sociedade gira sob o nome empresarial de **MACROMAQ EQUIPAMENTOS LTDA.**

Parágrafo Único: A Sociedade terá a forma de Sociedade Limitada, obedecendo o disposto neste Contrato Social, as normas que lhe são próprias e regendo-se supletivamente pelas normas de Sociedade Anônima.

A presente lauda compõe a 62ª Alteração do Contrato Social da **MACROMAQ EQUIPAMENTOS LTDA.**, firmada em 19 de maio de 2017.



Junta Comercial do Estado de Santa Catarina

Certifico o Registro em 26/06/2017

Arquivamento 20177940956 Protocolo 177940956 de 22/06/2017

Nome da empresa MACROMAQ EQUIPAMENTOS LTDA NIRE 42200346258

Este documento pode ser verificado em <http://regin.jucesc.sc.gov.br/autenticacaoDocumentos/autenticacao.aspx>

Chancela 547238843530263

Esta cópia foi autenticada digitalmente e assinada em 27/06/2017

por Henry Goy Petry Neto - Secretário-geral;

27/06/2017



CLÁUSULA 2ª: A Sociedade tem por objeto social as atividades abaixo elencadas: Comércio varejista de máquinas, aparelhos e equipamentos industriais, comerciais, agrícolas, rodoviários, de terraplanagem e de movimentação de cargas; Comércio varejista de peças e acessórios novos para veículos automotores; Manutenção e reparação de máquinas, estandes, prateleiras e equipamentos industriais e comerciais; Representação comercial de máquinas, estandes, prateleiras e equipamentos industriais e comerciais; Locação de automóveis sem condutor; Transporte rodoviário de carga, exceto produtos perigosos e mudanças, intermunicipal, interestadual e internacional; Serviço de carga e descarga com locação de mão de obra e equipamento de movimentação ao contratante; Fabricação de artefatos de materiais plásticos; Locação de empilhadeiras, paletes, retro escavadeiras e máquinas comerciais.

CLÁUSULA 3ª: A Sociedade tem sede e foro na cidade de São José, Estado de Santa Catarina, a Rodovia BR 101, km 210, s/n, Bairro Picadas do Sul, inscrita no CNPJ sob o nº 83.675.413/0001-01, NIRE 42200346258, podendo a qualquer tempo abrir ou fechar filial ou outra dependência, mediante alteração contratual, devendo também arquivar, na respectiva Circunscrição da filial, a prova da inscrição originária. Os sócios podem participar em outras sociedades e atribuir capital autônomo para fins de direito.

Parágrafo Único: A Sociedade manterá filiais nas seguintes localidades:

I - Estado do Paraná:

a) Avenida Juscelino Kubitschek de Oliveira, nº 3.628, Bairro Cidade Industrial, na Cidade de Curitiba (PR), CEP 81260-000, inscrita no CNPJ sob o nº 83.675.413/0004-46, NIRE 41900094102, em sessão de 27/08/1985, a qual iniciou suas atividades em 01/08/1985, e tem por objetivo social destacado: Comércio varejista de máquinas, aparelhos e equipamentos industriais, comerciais, agrícolas, rodoviários; de terraplanagem e de movimentação de cargas; Comércio varejista de peças e acessórios novos para veículos automotores; Manutenção e reparação de

A presente lauda compõe a 62ª Alteração do Contrato Social da **MACROMAQ EQUIPAMENTOS LTDA.**, firmada em 19 de maio de 2017.

(Handwritten signatures and initials in blue ink)



Junta Comercial do Estado de Santa Catarina

Certifico o Registro em 26/06/2017

Arquivamento 20177940956 Protocolo 177940956 de 22/06/2017

Nome da empresa MACROMAQ EQUIPAMENTOS LTDA NIRE 42200346258

Este documento pode ser verificado em <http://regin.jucesc.sc.gov.br/autenticacaoDocumentos/autenticacao.aspx>

Chancela 547238843530263

Esta cópia foi autenticada digitalmente e assinada em 27/06/2017

por Henry Goy Petry Neto - Secretário-geral;

27/06/2017



máquinas, estandes, prateleiras e equipamentos industriais e comerciais; Locação de automóveis sem condutor; Serviço de Carga e Descarga com locação de mão de obra e equipamentos de movimentação ao contratante; Locação de empilhadeiras, paleteiras, retro escavadeiras e máquinas comerciais.

II - Estado de São Paulo:

a) Avenida Marginal da Rodovia Vice-Prefeito Hermenegildo Tonolli, nº 4.315 - E, Rua 2 – quadra GL1A – LT.4 , Jardim Santa Rosa, Bairro Medeiros, cidade de Jundiaí (SP), Galpão 2B - CEP 13.213-086, inscrita no CNPJ sob o nº 83.675.413/0008-70, NIRE 35903861363, em sessão de 28/10/2010, a qual iniciou suas atividades na mesma data, e tem por objeto social destacado: Comércio varejista de peças e acessórios novos para veículos automotores; Comércio varejista de máquinas, aparelhos e equipamentos industriais, comerciais, agrícolas, rodoviários, de terraplanagem e de movimentação de cargas; Manutenção e reparação de máquinas, estandes, prateleiras e equipamentos industriais e comerciais; Locação de automóveis sem condutor; Serviço de Carga e Descarga com locação de mão de obra e equipamentos de movimentação ao contratante; Locação de empilhadeiras, paleteiras, retro escavadeiras e máquinas comerciais.

III - Estado de Santa Catarina:

a) Rua Xanxerê, nº 360 – E, Bairro Líder, CEP 89805-270, cidade de Chapecó, Estado de Santa Catarina, inscrita no CNPJ sob o nº 83.675.413/0002-84 – NIRE 42900118771, em sessão de 17/02/1981, a qual iniciou suas atividades em 15 de junho de 1978, e tem por objeto social destacado: Comércio varejista de máquinas, aparelhos e equipamentos industriais, comerciais, agrícolas, rodoviários de terraplanagem e de movimentação de cargas; Comércio varejista de peças e acessórios novos para veículos automotores; Manutenção e reparação de máquinas e equipamentos industriais e comerciais; Transporte rodoviário de carga, exceto produtos perigosos e mudanças, intermunicipal, interestadual e internacional; Serviço de Carga e Descarga com locação de mão de obra e equipamento de movimentação ao contratante; Fabricação de artefatos de materiais plásticos; Locação de empilhadeiras, paleteiras, retro escavadeiras e máquinas comerciais.

A presente lauda compõe a 62ª Alteração do Contrato Social da **MACROMAQ EQUIPAMENTOS LTDA.**, firmada em 19 de maio de 2017.



Junta Comercial do Estado de Santa Catarina

Certifico o Registro em 26/06/2017

Arquivamento 20177940956 Protocolo 177940956 de 22/06/2017

Nome da empresa MACROMAQ EQUIPAMENTOS LTDA NIRE 42200346258

Este documento pode ser verificado em <http://regin.jucesc.sc.gov.br/autenticacaoDocumentos/autenticacao.aspx>

Chancela 547238843530263

Esta cópia foi autenticada digitalmente e assinada em 27/06/2017

por Henry Goy Petry Neto - Secretário-geral;

27/06/2017



b) Rodovia BR 101, km 47,5, Bairro Santa Catarina, na cidade de Joinville, Estado de Santa Catarina, CEP 89.233-198. Inscrita no CNPJ sob o nº 83.675.413/0011-75, NIRE 42900978893, em sessão de 11/07/2012, a qual iniciou suas atividades em 11 de julho de 2012, e tem por objeto social destacado: Comércio varejista de máquinas, aparelhos e equipamentos industriais, comerciais, agrícolas, rodoviários de terraplanagem e de movimentação de cargas; Comércio varejista de peças e acessórios novos para veículos automotores; Manutenção e reparação de máquinas e equipamentos para uso geral.

CLÁUSULA 4ª: O prazo de duração da Sociedade será por tempo indeterminado, a qual iniciou suas atividades em 15 de julho de 1978.

CLÁUSULA 5ª: O Capital Social é de R\$ 23.890.000,00 (vinte e três milhões, oitocentos e noventa mil reais), composto por 23.890.000 (vinte e três milhões, oitocentas e noventa mil) quotas, no valor de R\$ 1,00 (um real) cada uma, totalmente subscritas e integralizadas em moeda corrente do país, assim distribuído entre os sócios.

Parágrafo Primeiro: Ficam as quotas distribuídas entre os sócios quotistas da seguinte forma:

SÓCIOS	Quotas Livres	Quotas Gravadas	Valor
Fábio Hoffmann Pegoraro	-	1	R\$ 1,00
Macromaq Participações LTDA.	18.395.300	5.494.699	R\$ 23.889.999,00
Total	18.395.300	5.494.700	R\$ 23.890.000,00

Para efeitos fiscais o capital social das filiais é destacado da seguinte forma:

ESTABELECIMENTO	CNPJ	NIRE	CAPITAL
Filial – Chapecó	83.675.413/0002-84	42900118771	R\$ 695.690,00
Filial – Curitiba	83.675.413/0004-46	41900094102	R\$ 413.200,00
Filial – Jundiaí	83.675.413/0008-70	35903861363	R\$ 400.000,00

A presente lauda compõe a 62ª Alteração do Contrato Social da **MACROMAQ EQUIPAMENTOS LTDA.**, firmada em 19 de maio de 2017.



Junta Comercial do Estado de Santa Catarina
Certifico o Registro em 26/06/2017

Arquivamento 20177940956 Protocolo 177940956 de 22/06/2017

Nome da empresa MACROMAQ EQUIPAMENTOS LTDA NIRE 42200346258

Este documento pode ser verificado em <http://regin.jucesc.sc.gov.br/autenticacaoDocumentos/autenticacao.aspx>

Chancela 547238843530263

Esta cópia foi autenticada digitalmente e assinada em 27/06/2017

por Henry Goy Petry Neto - Secretário-geral;

27/06/2017

[Handwritten signatures and initials in blue ink, including a large signature and initials 'A.P.']



Parágrafo Segundo: A responsabilidade dos sócios é limitada a sua participação no capital social, mas todos respondem solidariamente pela integralização do capital social.

CLÁUSULA 6ª: Encontram-se gravadas com usufruto vitalício, de acordo com esta cláusula, em favor de **LUIZ PEGORARO SOBRINHO**, brasileiro, empresário, casado sob o regime de comunhão universal de bens, portador da Cédula de Identidade nº 11/R-340.559 SSI/SC, inscrito no CPF/MF sob o nº 098.451.279-91, residente e domiciliado na Rua Benjamin Constant, nº 289, apartamento 201, Centro, na cidade de Chapecó, Estado de Santa Catarina, CEP 89.802-200 e **LIRIA PEGORARO**, brasileira, aposentada, casada sob o regime de comunhão universal de bens, portadora da Carteira de Identidade nº 340.554 SESP/SC, inscrita no CPF/MF sob o nº 443.535.969-34, residente e domiciliada na Rua Benjamin Constant, nº 289, apartamento 201, Centro, na cidade de Chapecó, Estado de Santa Catarina, CEP 89.802-200, doravante denominados **USUFRUTUÁRIOS**, 5.494.700 (cinco milhões, quatrocentas e noventa e quatro mil e setecentas) quotas do capital social, divididas da seguinte maneira: a) 2.747.350 (dois milhões, setecentas e quarenta e sete mil, trezentas e cinquenta) quotas de **FÁBIO HOFFMANN PEGORARO**, anteriormente qualificado; b) 2.747.350 (dois milhões, setecentas e quarenta e sete mil, trezentas e cinquenta) quotas a **FERNANDO HOFFMANN PEGORARO**, doravante denominados "**NUS-PROPRIETÁRIOS**".

Parágrafo Primeiro: A posse, o uso, a administração e a percepção dos frutos das quotas gravadas são integralmente dos **USUFRUTUÁRIOS** sendo que o exercício destes direitos será sempre realizado pelo e em nome dos **USUFRUTUÁRIOS**. Todavia, enquanto os dois **USUFRUTUÁRIOS** estiverem vivos, sua representação perante a Sociedade, se dará sempre exclusivamente pelo **USUFRUTUÁRIO LUIZ PEGORARO SOBRINHO**.

A presente lauda compõe a 62ª Alteração do Contrato Social da **MACROMAQ EQUIPAMENTOS LTDA.**, firmada em 19 de maio de 2017.

(Handwritten signatures and initials in blue ink)



Junta Comercial do Estado de Santa Catarina

Certifico o Registro em 26/06/2017

Arquivamento 20177940956 Protocolo 177940956 de 22/06/2017

Nome da empresa MACROMAQ EQUIPAMENTOS LTDA NIRE 42200346258

Este documento pode ser verificado em <http://regin.jucesc.sc.gov.br/autenticacaoDocumentos/autenticacao.aspx>

Chancela 547238843530263

Esta cópia foi autenticada digitalmente e assinada em 27/06/2017

por Henry Goy Petry Neto - Secretário-geral;

27/06/2017



Parágrafo Segundo: No caso de falecimento de algum **USUFRUTUÁRIO**, o usufruto, bem como o exercício dos direitos a ele relativos, ficam transmitidos e se transferem, na sua plenitude, para o **USUFRUTUÁRIO** supérstite.

Parágrafo Terceiro: Além de todos os direitos de usufruto assegurados na legislação vigente, fica expresso que o usufruto instituído sobre as quotas gravadas abrange especialmente:

- a) O direito de perceber para si todos os rendimentos gerados pelas quotas, inclusive a distribuição em dinheiro, de reservas, resultados, lucros e bonificações, na proporção das quotas gravadas;
- b) O direito de voto nas reuniões dos sócios, ordinárias, extraordinárias ou especiais da Sociedade, cujo capital as quotas representam, de forma incondicional e sem reservas, ainda que em nome dos **NUS-PROPRIETÁRIOS**.

Parágrafo Quarto: Os **USUFRUTUÁRIOS** poderão renunciar temporariamente, por meio expresso, à percepção de lucros distribuídos ou a distribuir em dinheiro e/ou ao direito de voto nas reuniões, total ou parcialmente, a favor dos **NUS-PROPRIETÁRIOS**, sem que esta renúncia implique na alteração da cláusula de usufruto prevista neste Contrato.

Parágrafo Quinto: O direito de preferência às subscrições de quotas, em aumentos de capital da Sociedade, cabe aos **USUFRUTUÁRIOS**, na proporção das quotas gravadas, que poderá cedê-los aos **NUS-PROPRIETÁRIOS**.

Parágrafo Sexto: Os aumentos de capital da Sociedade relativamente às quotas gravadas, efetuadas com ou sem o aumento de quantidade de quotas, mediante incorporação de lucros ou reservas, de qualquer espécie ou natureza, inclusive de correção monetária do Capital Social, integrarão a propriedade dos **NUS-PROPRIETÁRIOS**, mas serão também gravados com usufruto nos termos estabelecidos nesta cláusula.

A presente lauda compõe a 62ª Alteração do Contrato Social da **MACROMAQ EQUIPAMENTOS LTDA.**, firmada em 19 de maio de 2017.



Junta Comercial do Estado de Santa Catarina

Certifico o Registro em 26/06/2017

Arquivamento 20177940956 Protocolo 177940956 de 22/06/2017

Nome da empresa MACROMAQ EQUIPAMENTOS LTDA NIRE 42200346258

Este documento pode ser verificado em <http://regin.jucesc.sc.gov.br/autenticacaoDocumentos/autenticacao.aspx>

Chancela 547238843530263

Esta cópia foi autenticada digitalmente e assinada em 27/06/2017

por Henry Goy Petry Neto - Secretário-geral;

27/06/2017



Parágrafo Sétimo: Na vigência do usufruto, ocorrendo redução de capital social, os bens, direitos e créditos do mesmo advindos serão devidos em sua plenitude aos **USUFRUTUÁRIOS**.

Parágrafo Oitavo: Na hipótese dos **NUS-PROPRIETÁRIOS** falecerem antes dos **USUFRUTUÁRIOS**, as quotas gravadas com usufruto serão integralmente transferidas com todos os direitos e obrigações que as mesmas possuem aos **USUFRUTUÁRIOS**. E, no caso da morte dos **NUS-PROPRIETÁRIOS** ocorrer após o falecimento dos **USUFRUTUÁRIOS**, a propriedade das quotas será transferida aos seus herdeiros na forma a ser determinada em sentença de partilha ou outra forma admitida legalmente.

Parágrafo Nono: O usufruto somente se extinguirá com a morte dos **USUFRUTUÁRIOS** ou na ocorrência de qualquer das hipóteses previstas no Código Civil Brasileiro, e seu cancelamento se operará perante a Sociedade, de cujo capital as quotas transferidas provém, mediante a apresentação de documento comprobatório de sua revogação ou contra a apresentação da respectiva certidão de óbito do **USUFRUTUÁRIO**.

Parágrafo Décimo: As quotas gravadas com usufruto ficam instituídas com as cláusulas de **impenhorabilidade** e **incomunicabilidade** extensiva aos frutos, rendimentos e demais bonificações advindas do bem ora transferido, bem como **inalienabilidade** temporária, segundo o qual, é inteiramente vedado aos **NUS-PROPRIETÁRIOS** enquanto não extinto o usufruto, sem expresse consentimento dos **USUFRUTUÁRIOS** alienar ou onerar de qualquer forma as quotas gravadas, assim como as bonificações e/ou acréscimos recebidos a qualquer título. Os gravames de impenhorabilidade e incomunicabilidade permanecem em pleno vigor mesmo após a extinção do usufruto.

Parágrafo Décimo Primeiro: Os **NUS-PROPRIETÁRIOS**, caso venham a contrair núpcias, comprometem-se a fazê-lo no regime de separação total de bens.

A presente lauda compõe a 62ª Alteração do Contrato Social da **MACROMAQ EQUIPAMENTOS LTDA.**, firmada em 19 de maio de 2017.



Junta Comercial do Estado de Santa Catarina

Certifico o Registro em 26/06/2017

Arquivamento 20177940956 Protocolo 177940956 de 22/06/2017

Nome da empresa MACROMAQ EQUIPAMENTOS LTDA NIRE 42200346258

Este documento pode ser verificado em <http://regin.jucesc.sc.gov.br/autenticacaoDocumentos/autenticacao.aspx>

Chancela 547238843530263

Esta cópia foi autenticada digitalmente e assinada em 27/06/2017

por Henry Goy Petry Neto - Secretario-geral;

27/06/2017



Parágrafo Décimo Segundo: As condições estabelecidas nos dispositivos supracitados obrigam, em todos os seus termos, tanto as partes nominadas, como também seus herdeiros e/ou sucessores.

CLÁUSULA 7ª: A administração da Sociedade poderá ser outorgada a administradores sócios ou não sócios, nos termos do Artigo 1.061 do Código Civil.

Parágrafo Primeiro: A Sociedade será administrada por uma Diretoria, designada no Contrato Social ou em ato separado, e por um Conselho de Administração, designado em ato separado, ambos eleitos por reunião de sócios.

Parágrafo Segundo: Os administradores poderão receber remuneração mensal a título de pró-labore, cujo valor será fixado por deliberação dos sócios na forma prevista neste Contrato Social.

Parágrafo Terceiro: Os administradores ficam impedidos de usar o nome da Sociedade em atos contrários e diferentes aos objetivos sociais e especialmente proibidos de dar avais, endossos, fianças ou cauções a terceiros, assumir obrigações em nome dos sócios ou de terceiros, alienar ou onerar bens imóveis da Sociedade sem atender o previsto neste Contrato Social.

Parágrafo Quarto: A Sociedade poderá nomear administrador não sócio, desde que seu nome seja aprovado pela totalidade dos sócios, na ausência da integralização total do capital, ou por aprovação de no mínimo 2/3 (dois terços) do capital social, se estiver na sua totalidade integralizado.

Parágrafo Quinto: O prazo de gestão dos administradores é por tempo indeterminado, podendo ser destituídos a qualquer tempo, conforme disposição do presente Contrato Social.

Parágrafo Sexto: Caberá à Diretoria a representação ativa e passiva, judicial e extrajudicial da Sociedade, bem como movimentações financeiras, sendo que os

A presente lauda compõe a 62ª Alteração do Contrato Social da **MACROMAQ EQUIPAMENTOS LTDA.**, firmada em 19 de maio de 2017.

J. A. P.
A. J.



Junta Comercial do Estado de Santa Catarina
Certifico o Registro em 26/06/2017

27/06/2017

Arquivamento 20177940956 Protocolo 177940956 de 22/06/2017

Nome da empresa MACROMAQ EQUIPAMENTOS LTDA NIRE 42200346258

Este documento pode ser verificado em <http://regin.jucesc.sc.gov.br/autenticacaoDocumentos/autenticacao.aspx>

Chancela 547238843530263

Esta cópia foi autenticada digitalmente e assinada em 27/06/2017
por Henry Goy Petry Neto - Secretário-geral;



poderes ora previstos são amplos e gerais para a representação e administração da Sociedade, bem como para o uso do nome empresarial, podendo realizar todos os atos necessários à perfeita administração da Sociedade, podendo o **Diretor Executivo assinar isoladamente**, e o **Diretor Comercial e de Pós Vendas** ou o **Diretor Financeiro assinar em conjunto com o Diretor Executivo**.

Parágrafo Sétimo: A Diretoria será composta pelos seguintes Diretores designados em seu Contrato Social:

- I) **Fábio Hoffmann Pegoraro**, já qualificado, para o cargo de **Diretor Executivo e Diretor Financeiro**, de forma cumulativa;
- II) **Fernando Hoffmann Pegoraro**, brasileiro, solteiro, Administrador, nascido em 05/09/1985, inscrito no CPF/MF sob o nº 009.017.839-43, portador da Carteira de Identidade nº 3.501.641, SESPDC/SC, residente e domiciliado na Rua Dona Alice Tibiriçá, 450, apartamento 701, Bigorriho, Curitiba, Paraná, CEP 80.730-320, para o cargo de **Diretor Comercial e de Pós Vendas**.

Parágrafo Oitavo: O Conselho de Administração será constituído por 3 (três) membros, residentes no Brasil ou no exterior, eleitos em reunião de sócios, tendo como prazo de gestão 3 (três) anos, admitida a reeleição, e serão investidos em seus cargos mediante assinatura dos respectivos termos de posse.

Parágrafo Nono: A remuneração dos Conselheiros será fixada em reunião de sócios. Em caso de vacância do cargo de qualquer dos Conselheiros, caberá ao Conselho de Administração a escolha do substituto, que exercerá a função até a data da primeira reunião de sócios que vier a se realizar após o evento.

Parágrafo Décimo: Na primeira reunião do Conselho de Administração, serão indicados, dentre seus membros, o Presidente e o Vice-Presidente do Conselho.

Parágrafo Décimo Primeiro: O Conselho de Administração reunir-se-á sempre que entender oportuno e, ao menos, semestralmente, por convocação de seu Presidente, do Diretor Executivo da Sociedade ou qualquer outro Conselheiro, com

A presente lauda compõe a 62ª Alteração do Contrato Social da **MACROMAQ EQUIPAMENTOS LTDA.**, firmada em 19 de maio de 2017.



Junta Comercial do Estado de Santa Catarina

Certifico o Registro em 26/06/2017

Arquivamento 20177940956 Protocolo 177940956 de 22/06/2017

Nome da empresa MACROMAQ EQUIPAMENTOS LTDA NIRE 42200346258

Este documento pode ser verificado em <http://regin.jucesc.sc.gov.br/autenticacaoDocumentos/autenticacao.aspx>

Chancela 547238843530263

Esta cópia foi autenticada digitalmente e assinada em 27/06/2017

por Henry Goy Petry Neto - Secretário-geral;

27/06/2017



antecedência mínima de 3 (três) dias. A convocação poderá ser feita por carta, fax, e-mail ou qualquer outro meio de comunicação, devendo ser incluído no aviso, a pauta da reunião.

Parágrafo Décimo Segundo: As reuniões do Conselho de Administração poderão se realizar fora da sede da Sociedade, no país ou no exterior, através de telefone, videoconferência ou qualquer outro meio de comunicação.

Parágrafo Décimo Terceiro: As reuniões do Conselho de Administração serão realizadas com a presença de, no mínimo, dois terços de seus membros, presentes ou representados por outro membro, mediante documento escrito, os quais deliberarão por maioria dos votos dos membros presentes, se outro quorum não for exigido por Lei ou neste Contrato Social.

Parágrafo Décimo Quarto: Sempre que o Conselho de Administração se reunir para tratar de matéria cuja decisão dependa de esclarecimentos adicionais da Diretoria, esta poderá ser total ou parcialmente convocada para participar da reunião, sem direito a voto nas deliberações.

Parágrafo Décimo Quinto: Compete ao Conselho de Administração as seguintes atribuições:

- I) fixar a orientação geral dos negócios da Sociedade;
- II) fiscalizar a gestão dos diretores, examinar, a qualquer tempo, os documentos da Sociedade, solicitar informações sobre contratos celebrados ou em via de celebração, e quaisquer outros atos;
- III) convocar reunião de sócios anualmente, na forma do Art. 1.078 do Código Civil e sempre que julgar conveniente por deliberação dos seus membros;
- IV) deliberar sobre o relatório da administração e contas da Diretoria;
- V) escolher e destituir auditores independentes;
- VI) deliberar sobre proposta de alteração do Contrato Social, a ser encaminhada à Reunião de Sócios para apreciação;

A presente lauda compõe a 62ª Alteração do Contrato Social da **MACROMAQ EQUIPAMENTOS LTDA.**, firmada em 19 de maio de 2017.



Junta Comercial do Estado de Santa Catarina

Certifico o Registro em 26/06/2017

Arquivamento 20177940956 Protocolo 177940956 de 22/06/2017

Nome da empresa MACROMAQ EQUIPAMENTOS LTDA NIRE 42200346258

Este documento pode ser verificado em <http://regin.jucesc.sc.gov.br/autenticacaoDocumentos/autenticacao.aspx>

Chancela 547238843530263

Esta cópia foi autenticada digitalmente e assinada em 27/06/2017

por Henry Goy Petry Neto - Secretário-geral;

27/06/2017

VII) aprovar a realização de contratos que gere endividamento superior a R\$ 2.000.000,00 (dois milhões de reais);

VIII) deliberar sobre a proposta de indicação de membros para a Diretoria, a ser designada no Contrato Social ou em ato separado, mediante Reunião de Sócios;

IX) deliberar sobre proposta de remuneração da Diretoria, a ser encaminhada à Reunião de Sócios para apreciação.

Parágrafo Décimo Sexto: Compete ao Presidente do Conselho de Administração e na sua ausência ao Vice-Presidente:

I) convocar e presidir as reuniões do Conselho de Administração;

II) coordenar as atividades do Conselho de Administração;

III) proferir o voto de qualidade, além do seu, em caso de empate nas deliberações e divergências entre diretores;

IV) convocar reuniões da Diretoria, quando considerado oportuno pelo Conselho de Administração.

CLÁUSULA 8ª: As deliberações sociais referentes à modificação de Contrato Social, nomeação ou destituição de gerentes, incorporação, fusão, transformação e/ou dissolução da Sociedade, remuneração de gerentes, serão tomadas em assembleias gerais dos sócios, por votos que correspondam à maioria do capital social. A cada quota corresponderá um voto nas deliberações sociais.

CLÁUSULA 9ª: As quotas não podem ser transferidas ou cedidas a terceiros sem o prévio consentimento dos sócios, representando a maioria do capital social.

Parágrafo Primeiro: O sócio que desejar retirar-se da Sociedade deverá notificar os demais, por escrito, com antecedência de 60 (sessenta) dias, e seus haveres serão apurados, na proporção da participação social, com base no Patrimônio Líquido da Sociedade, em balanço especialmente levantado, verificado na data da resolução, e será pago na modalidade que estabelece o parágrafo seguinte.

A presente lauda compõe a 62ª Alteração do Contrato Social da **MACROMAQ EQUIPAMENTOS LTDA.**, firmada em 19 de maio de 2017.

Junta Comercial do Estado de Santa Catarina

Certifico o Registro em 26/06/2017

Arquivamento 20177940956 Protocolo 177940956 de 22/06/2017

Nome da empresa MACROMAQ EQUIPAMENTOS LTDA NIRE 42200346258

Este documento pode ser verificado em <http://regin.jucesc.sc.gov.br/autenticacaoDocumentos/autenticacao.aspx>
Chancela 547238843530263

Esta cópia foi autenticada digitalmente e assinada em 27/06/2017
por Henry Goy Petry Neto - Secretario-geral;

27/06/2017





Parágrafo Segundo: No caso de falecimento de um dos sócios, a Sociedade não será dissolvida ou extinta, cabendo aos sócios remanescentes determinar o levantamento de um balanço especial na data do falecimento ocorrido. Os herdeiros do *de cujos* têm 90 (noventa) dias após a data do balanço especial, para manifestar a sua vontade de serem integrados ou não a Sociedade, recebendo os direitos e obrigações contratuais do *de cujos*, ou então, recebendo todos os seus haveres apurados até a data do balanço especial, em 12 (doze) prestações mensais, sucessivas e atualizáveis monetariamente com base em índices oficiais, vencendo-se a primeira 120 (cento e vinte) dias da data do encerramento do balanço especial.

CLÁUSULA 10: O exercício social será encerrado em 31 de dezembro de cada ano. Será levantado o Inventário do ativo e passivo e se procederá ao respectivo Balanço de resultados econômicos que será submetido a aprovação dos sócios. Os lucros eventualmente apurados terão a aplicação que os sócios determinarem. A partilha dos lucros verificados obedecerá a proporção das quotas dos sócios.

Parágrafo Único: Poderão os sócios deliberar a distribuição desproporcional dos lucros, desde que com a aprovação dos que tiverem suas participações nos lucros reduzidas em virtude da referida deliberação.

CLÁUSULA 11: Os administradores, nos termos do Artigo 1.011, § 1º do Código Civil, declaram sob as penas da lei não estarem impedidos de exercer a administração da Sociedade, por lei especial, ou em virtude de condenação criminal, ou por se encontrar sob os efeitos dela, à pena que vede, ainda que temporariamente, o acesso a cargos públicos; ou por crime falimentar, de prevaricação, peita ou suborno, concussão, peculato, ou contra a economia popular, contra o sistema financeiro nacional, contra normas de defesa da concorrência, contra as relações de consumo, fé pública ou à propriedade.

CLÁUSULA 12: Nos demais casos, aplicar-se-á a Lei 10.406/2002, regendo-se supletivamente pelas Normas da Sociedade Anônima.

A presente lauda compõe a 62ª Alteração do Contrato Social da **MACROMAQ EQUIPAMENTOS LTDA.**, firmada em 19 de maio de 2017.



Junta Comercial do Estado de Santa Catarina
Certifico o Registro em 26/06/2017

27/06/2017

Arquivamento 20177940956 Protocolo 177940956 de 22/06/2017

Nome da empresa MACROMAQ EQUIPAMENTOS LTDA NIRE 42200346258

Este documento pode ser verificado em <http://regin.jucesc.sc.gov.br/autenticacaoDocumentos/autenticacao.aspx>

Chancela 547238843530263

Esta cópia foi autenticada digitalmente e assinada em 27/06/2017

por Henry Goy Petry Neto - Secretário-geral;



E por estarem justos e contratados entre si, lavram, datam e assinam o presente em 03 (três) vias de igual teor e forma, para que surta seus efeitos legais.

São José, 19 de maio de 2017.

FÁBIO HOFFMANN PEGORARO
CPF/MF nº 020.365.489-70
CNH nº 01733154730

MACROMAQ PARTICIPAÇÕES LTDA.
CNPJ/MF nº 23.814.259/0001-71
Luiz Pegoraro Sobrinho
CPF/MF nº 098.451.279-91
CI nº 11/R-340.559

Fábio Hoffmann Pegoraro
CPF/MF nº 020.365.489-70
CNH nº 01733154730

A presente lauda compõe a 62ª Alteração do Contrato Social da **MACROMAQ EQUIPAMENTOS LTDA.**, firmada em 19 de maio de 2017.



Junta Comercial do Estado de Santa Catarina

27/06/2017

Certifico o Registro em 26/06/2017

Arquivamento 20177940956 Protocolo 177940956 de 22/06/2017

Nome da empresa MACROMAQ EQUIPAMENTOS LTDA NIRE 42200346258

Este documento pode ser verificado em <http://regin.jucesc.sc.gov.br/autenticacaoDocumentos/autenticacao.aspx>

Chancela 547238843530263

Esta cópia foi autenticada digitalmente e assinada em 27/06/2017

por Henry Goy Petry Neto - Secretário-geral;



JUCESC
Junta Comercial do Estado de
SANTA CATARINA



177940956



NOME DA EMPRESA	MACROMAQ EQUIPAMENTOS LTDA
PROTOCOLO	177940956 - 22/06/2017

MATRIZ

NIRE 42200346258
CNPJ 83.675.413/0001-01
CERTIFICO O REGISTRO EM 26/06/2017
SOB N: 20177940956



Junta Comercial do Estado de Santa Catarina

Certifico o Registro em 26/06/2017

Arquivamento 20177940956 Protocolo 177940956 de 22/06/2017

Nome da empresa MACROMAQ EQUIPAMENTOS LTDA NIRE 42200346258

Este documento pode ser verificado em <http://regin.jucesc.sc.gov.br/autenticacaoDocumentos/autenticacao.aspx>

Chancela 547238843530263

Esta cópia foi autenticada digitalmente e assinada em 27/06/2017

por Henry Goy Petry Neto - Secretario-geral;

27/06/2017

DECLARAÇÃO DE SUJEIÇÃO AO EDITAL E DE INEXISTÊNCIA DE FATOS
SUPERVENIENTES IMPEDITIVOS DA QUALIFICAÇÃO



PROCESSO LICITATÓRIO Nº 64/2017

PREGÃO PRESENCIAL Nº 33/2017 – Registro de Preços

O signatário da presente, em nome da proponente MACROMAQ EQUIPAMENTOS LTDA, declara concordar com os termos da Licitação modalidade Pregão Presencial nº 33/2017, supramencionado que tem pleno conhecimento do objeto licitado dos respectivos anexos e documentos, que a mesma acatará integralmente qualquer decisão que venha a ser tomada pelo licitador quanto à qualificação apenas das proponentes que hajam atendido às condições estabelecidas e demonstrem integral possibilidade de executar o fornecimento previsto.

O signatário da presente declara, também, em nome da referida proponente, total concordância com a decisão que venha a ser tomada quanto a adjudicação, objeto do presente edital.

Declara, ainda, para todos os fins de direito a inexistência de fatos supervenientes impeditivos da qualificação ou que comprometam a idoneidade da proponente nos termos do Artigo 32, parágrafo 2.º e Artigo 97 da Lei n.º 8.666, de 21 de junho de 1993 e suas alterações.

Chapecó, 08 de janeiro de 2018.

93.675.413/0002-84

MACROMAQ EQUIPAMENTOS LTDA

Rua Xanxerê, 360 E

Bairro: Lider CEP: 89 805-270

CHAPECÓ SC



Macromaq Equipamentos LTDA
CNPJ 83.675.413/0002-84
Gionas Paulo Mezzomo
Procurador / Gerente de Vendas
RG 3839483 - SSP/SC
CPF nº 036.025.039-41

Matriz São José | SC

BR 101 - Km 210
Picadas do Sul
São José - SC
Cep: 88106-100

Fone: (48) 3257.1555

Filial Chapecó | SC

Rua Xanxerê, 360E
Lider
Chapecó - SC
Cep: 89805-270

Fone: (49) 3361.5400

Filial Joinville | SC

Av. Corcovado 166
Galpão A - Costa e Silva
Joinville - SC
Cep: 89217-013

Fone: (47) 3026.1554

Filial Curitiba | PR

Av. Juscelino Kubitschek
de Oliveira, 3628
CIC - Curitiba - PR
Cep: 81260-000

Fone: (41) 3373.0011

Filial Jundiaí | SP

Rod. Vice Pref. Hermenegildo
Tonolli, 4315 - Km 4,5
Medeiros - Jundiaí - SP
Cep: 13213-086

Fone: (11) 4525.2455

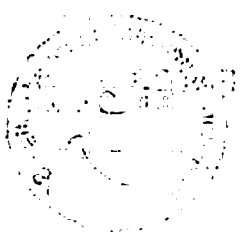

DEPARTAMENTO DE SAÚDE DO ESTADO DE SÃO PAULO
SECRETARIA DE SAÚDE PÚBLICA

PROPOSTA DE LICITAÇÃO Nº 001/2008

OBJETO: AQUISIÇÃO DE MATERIAIS DE LABORATÓRIO

O Estado de São Paulo, através da Secretaria de Saúde Pública, torna pública a licitação para aquisição de materiais de laboratório, conforme especificações técnicas e quantitativas constantes no Edital de Licitação nº 001/2008, publicado no Diário Oficial do Estado de São Paulo em 15/03/2008.

O interessado em participar desta licitação deverá apresentar proposta técnica e financeira, observando as condições de participação estabelecidas no Edital de Licitação nº 001/2008.

As propostas deverão ser entregues em envelope fechado, com o nome do licitante e o valor da proposta, até o dia 20/03/2008, às 14h30min, no endereço: Rua da Saúde, nº 100, São Paulo, SP.

001/2008

SECRETARIA DE SAÚDE PÚBLICA

Av. Paulista, 1500

CEP: 01304-900

SAO PAULO

Estado de São Paulo
Secretaria de Saúde Pública
Departamento de Saúde
Rua da Saúde, nº 100
São Paulo, SP

Nº	Descrição	Quantidade	Valor Unitário	Valor Total
01	Água destilada	1000	0,50	500,00
02	Álcool 70%	500	1,00	500,00
03	Betametazona	100	10,00	1000,00
04	Benzilpenicilina	100	10,00	1000,00
05	Clorpromazina	100	10,00	1000,00
06	Clotrimazol	100	10,00	1000,00
07	Dexametazona	100	10,00	1000,00
08	Dipropionato de betametazona	100	10,00	1000,00
09	Etilenodiamina	100	10,00	1000,00
10	Fluocinonida	100	10,00	1000,00
11	Fluocortolona	100	10,00	1000,00
12	Fluocortolona acetato	100	10,00	1000,00
13	Fluocortolona acetato	100	10,00	1000,00
14	Fluocortolona acetato	100	10,00	1000,00
15	Fluocortolona acetato	100	10,00	1000,00
16	Fluocortolona acetato	100	10,00	1000,00
17	Fluocortolona acetato	100	10,00	1000,00
18	Fluocortolona acetato	100	10,00	1000,00
19	Fluocortolona acetato	100	10,00	1000,00
20	Fluocortolona acetato	100	10,00	1000,00



DECLARAÇÃO

PROCESSO LICITATÓRIO Nº 64/2017

PREGÃO PRESENCIAL Nº 33/2017 – Registro de Preços

Declaramos para os devidos fins de direito, na qualidade de Proponente do procedimento licitatório, sob a modalidade Pregão Presencial para Registro de Preços nº 33/2017, instaurado pela Prefeitura Municipal de Irineópolis, que não incorremos em qualquer das condições impeditivas, conforme abaixo discriminado:

- Que não foi declarada inidônea por ato do Poder Público;
- Que não está impedido de transacionar com a Administração Pública;
- Que não foi apenada com rescisão de contrato, quer por deficiência dos serviços prestados, quer por outro motivo igualmente grave, no transcorrer dos últimos 5 (cinco) anos;
- Que não incorre nas demais condições impeditivas previstas no artigo 9º da Lei Federal nº 8.666/93.

Por ser expressão da verdade, firmamos o presente.

Chapecó, 08 de janeiro de 2018.

Macromaq Equipamentos LTDA
CNPJ 83.675.413/0002-84
Gionas Paulo Mezzomo
Procurador / Gerente de Vendas
RG 3839483 - SSP/SC
CPF nº 036.025.039-41

83.675.413/0002-84

MACROMAQ EQUIPAMENTOS LTDA

Rua Xanxerê, 360 E

Bairro: Lider CEP: 89 805-270

CHAPECÓ SC

Matriz São José | SC

BR 101 - Km 210
Picadas do Sul
São José - SC
Cep: 88106-100
Fone: (48) 3257.1555

Filial Chapecó | SC

Rua Xanxerê, 360E
Lider
Chapecó - SC
Cep: 89805-270
Fone: (49) 3361.5400

Filial Joinville | SC

Av. Corcovado 166
Galpão A - Costa e Silva
Joinville - SC
Cep: 89217-013
Fone: (47) 3026.1554

Filial Curitiba | PR

Av. Juscelino Kubitschek
de Oliveira, 3628
CIC - Curitiba - PR
Cep: 81260-000
Fone: (41) 3373.0011

Filial Jundiá | SP

Rod. Vice Pref. Hermenegildo
Tonóli, 4315 - Km 4,5
Medeiros - Jundiá - SP
Cep: 13213-086
Fone: (11) 4525.2455



DECLARAÇÃO

PROFESSOR DE EDUCAÇÃO INFANTIL

DECLARAÇÃO DE RESERVA DE VAGA - 2014

Eu, abaixo assinado, declaro que não tenho vínculo empregatício com o Estado de Pernambuco, nem com qualquer outra entidade pública ou privada, e que não estou exercendo qualquer atividade remunerada que implique em vínculo empregatício.

- Não tenho vínculo empregatício com o Estado de Pernambuco, nem com qualquer outra entidade pública ou privada.
- Não estou exercendo qualquer atividade remunerada que implique em vínculo empregatício.
- Não sou funcionário público de qualquer órgão, entidade ou empresa pública ou privada.
- Não sou proprietário, administrador, diretor, gerente ou representante de qualquer empresa, sociedade ou entidade privada.

Assinada e rubricada em 14 de maio de 2014.

Assinatura do candidato

PROFESSOR DE EDUCAÇÃO INFANTIL

Rua Xaxim, 204 E

CEP: 52060-000

CHAVE: 00

DECLARAÇÃO DE RESERVA DE VAGA
PROFESSOR DE EDUCAÇÃO INFANTIL
DECLARAÇÃO DE RESERVA DE VAGA
PROFESSOR DE EDUCAÇÃO INFANTIL
DECLARAÇÃO DE RESERVA DE VAGA
PROFESSOR DE EDUCAÇÃO INFANTIL

Comprovante de Inscrição e de Situação Cadastral



Contribuinte,

Confira os dados de Identificação da Pessoa Jurídica e, se houver qualquer divergência, providencie junto à RFB a sua atualização cadastral.

 REPÚBLICA FEDERATIVA DO BRASIL CADASTRO NACIONAL DA PESSOA JURÍDICA		
NÚMERO DE INSCRIÇÃO 83.675.413/0002-84 FILIAL	COMPROVANTE DE INSCRIÇÃO E DE SITUAÇÃO CADASTRAL	DATA DE ABERTURA 17/02/1981
NOME EMPRESARIAL MACROMAQ EQUIPAMENTOS LTDA		
TÍTULO DO ESTABELECIMENTO (NOME DE FANTASIA) *****		
CÓDIGO E DESCRIÇÃO DA ATIVIDADE ECONÔMICA PRINCIPAL 47.89-0-99 - Comércio varejista de outros produtos não especificados anteriormente		
CÓDIGO E DESCRIÇÃO DAS ATIVIDADES ECONÔMICAS SECUNDÁRIAS 77.32-2-01 - Aluguel de máquinas e equipamentos para construção sem operador, exceto andaimes 77.39-0-99 - Aluguel de outras máquinas e equipamentos comerciais e industriais não especificados anteriormente, sem operador 42.12-5-00 - Carga e descarga 45.30-7-03 - Comércio a varejo de peças e acessórios novos para veículos automotores 22.29-3-99 - Fabricação de artefatos de material plástico para outros usos não especificados anteriormente 33.14-7-10 - Manutenção e reparação de máquinas e equipamentos para uso geral não especificados anteriormente 49.30-2-02 - Transporte rodoviário de carga, exceto produtos perigosos e mudanças, intermunicipal, interestadual e internacional		
CÓDIGO E DESCRIÇÃO DA NATUREZA JURÍDICA 206-2 - Sociedade Empresária Limitada		
LOGRADOURO R XANXERE	NÚMERO 360-E	COMPLEMENTO
CEP 89.805-270	BAIRRO/DISTRITO LIDER	MUNICÍPIO CHAPECO
UF SC	ENDEREÇO ELETRÔNICO CONTABIL@MACROMAQ.COM.BR	TELEFONE (49) 3361-5400
ENTE FEDERATIVO RESPONSÁVEL (EFR) *****		
SITUAÇÃO CADASTRAL ATIVA	DATA DA SITUAÇÃO CADASTRAL 03/11/2005	
MOTIVO DE SITUAÇÃO CADASTRAL		
SITUAÇÃO ESPECIAL *****		
DATA DA SITUAÇÃO ESPECIAL *****		

Aprovado pela Instrução Normativa RFB nº 1.634, de 06 de maio de 2016.

Emitido no dia 29/12/2017 às 10:21:43 (data e hora de Brasília).

Página: 1/1

Voltar

Preparar Página
para Impressão

A RFB agradece a sua visita. Para informações sobre política de privacidade e uso, [clique aqui](#).
[Atualize sua página](#)

	SINTEGRA/ICMS Consulta Pública ao Cadastro do Estado de Santa Catarina Cadastro Atualizado até: 29/12/2017	 SANTA CATARINA
---	--	---

Data da Consulta: 29/12/2017

IDENTIFICAÇÃO *

CPF/CNPJ:	83675413000284	Inscrição Estadual:	250602342
Nome/Razão Estadual:	MACROMAQ EQUIPAMENTOS LTDA		



ENDEREÇO

Logradouro:	RUA: XANXERÊ		
Número:	360-E	Complemento:	-
Bairro:	LÍDER		
UF:	SC	Município:	CHAPECÓ
CEP:	89805270		
Endereço Eletrônico:	camila.lemos@martinelli.adv.br	Telefone:	49 33615400

INFORMAÇÕES COMPLEMENTARES

Data de Início de Atividade:	15/06/1978		
Situação Cadastral Atual:	ATIVO	Data desta Situação Cadastral:	15/06/1978
Observações:			
Regime de Apuração de ICMS:	NORMAL	Enquadramento Fiscal:	NORMAL
Código e Descrição da Atividade Econômica Principal :			
4789099 - Comércio varejista de outros produtos não especificados anteriormente			
Contribuinte credenciado a emitir os seguintes documentos eletrônicos abaixo:			
- Credenciado a Emitir Nota Fiscal Eletrônica - NFe a partir de 01/04/2010			
- Credenciado a Emitir Escrituração Fiscal Digital - EFD a partir de 01/04/2010			
- Credenciado a Emitir Conhecimento de Transporte Eletrônico - CTe a partir de 19/01/2017 - Modal Rodoviário			
Código e Descrição das Atividades Econômicas Secundárias :			
- 7732201 - Aluguel de máquinas e equipamentos para construção sem operador, exceto andaimes			
- 7739099 - Aluguel de outras máquinas e equipamentos comerciais e industriais não especificados anteriormente, sem operador			
- 5212500 - Carga e descarga			
- 4530703 - Comércio a varejo de peças e acessórios novos para veículos automotores			
- 2229399 - Fabricação de artefatos de material plástico para outros usos não especificados anteriormente			
- 3314710 - Manutenção e reparação de máquinas e equipamentos para uso geral não especificados anteriormente			
- 4930202 - Transporte rodoviário de carga, exceto produtos perigosos e mudanças, intermunicipal, interestadual e internacional			

Observação: Os dados acima estão baseados em informações fornecidas pelo próprio contribuinte cadastrado. Não valem como certidão de sua efetiva existência de fato e de direito, não são oponíveis à Fazenda e nem excluem a responsabilidade tributária derivada de operações com ele ajustadas.

[Voltar para nova seleção de contribuinte](#)
[Acessar cadastro de outro Estado](#)

R
A
A
A
A



MINISTÉRIO DA FAZENDA
Secretaria da Receita Federal do Brasil
Procuradoria-Geral da Fazenda Nacional

**CERTIDÃO POSITIVA COM EFEITOS DE NEGATIVA DE DÉBITOS RELATIVOS AOS TRIBUTOS
 FEDERAIS E À DÍVIDA ATIVA DA UNIÃO**

Nome: MACROMAQ EQUIPAMENTOS LTDA
CNPJ: 83.675.413/0001-01

Ressalvado o direito de a Fazenda Nacional cobrar e inscrever quaisquer dívidas de responsabilidade do sujeito passivo acima identificado que vierem a ser apuradas, é certificado que:

1. constam débitos administrados pela Secretaria da Receita Federal do Brasil (RFB), com a exigibilidade suspensa, nos termos do art. 151 da Lei nº 5.172, de 25 de outubro de 1966 - Código Tributário Nacional (CTN), ou objeto de decisão judicial que determina sua desconsideração para fins de certificação da regularidade fiscal; e
2. constam nos sistemas da Procuradoria-Geral da Fazenda Nacional (PGFN) débitos inscritos em Dívida Ativa da União com exigibilidade suspensa nos termos do art. 151 do CTN, ou garantidos mediante bens ou direitos, ou com embargos da Fazenda Pública em processos de execução fiscal, ou objeto de decisão judicial que determina sua desconsideração para fins de certificação da regularidade fiscal.

Conforme disposto nos arts. 205 e 206 do CTN, este documento tem os mesmos efeitos da certidão negativa.

Esta certidão é válida para o estabelecimento matriz e suas filiais e, no caso de ente federativo, para todos os órgãos e fundos públicos da administração direta a ele vinculados. Refere-se à situação do sujeito passivo no âmbito da RFB e da PGFN e abrange inclusive as contribuições sociais previstas nas alíneas 'a' a 'd' do parágrafo único do art. 11 da Lei nº 8.212, de 24 de julho de 1991.

A aceitação desta certidão está condicionada à verificação de sua autenticidade na Internet, nos endereços <<http://www.receita.fazenda.gov.br>> ou <<http://www.pgfn.fazenda.gov.br>>.

Certidão emitida gratuitamente com base na Portaria Conjunta RFB/PGFN nº 1.751, de 02/10/2014. Emitida às 14:59:04 do dia 24/11/2017 <hora e data de Brasília>.

Válida até 23/05/2018.

Código de controle da certidão: **57C3.855B.E8EF.BB4C**

Qualquer rasura ou emenda invalidará este documento.

Observações RFB:

Contribuinte possui arrolamento de bens, conforme Lei nº 9532/1997.



ESTADO DE SANTA CATARINA
SECRETARIA DE ESTADO DA FAZENDA



CERTIDÃO POSITIVA DE DÉBITOS ESTADUAIS COM EFEITO DE NEGATIVA

Nome (razão social): **MACROMAQ EQUIPAMENTOS LTDA**
CNPJ/CPF: **83.675.413/0002-84**

Ressalvando o direito da Fazenda Estadual de inscrever e cobrar as dívidas que vierem a ser apuradas, é certificado que não constam, na presente data, pendências em nome do contribuinte acima identificado, relativas aos tributos, dívida ativa e demais débitos administrados pela Secretaria de Estado da Fazenda.

Dispositivo Legal: **Lei nº 3938/66, Art. 154**
Número da certidão: **170140102816507**
Data de emissão: **14/11/2017 09:06:08**
Validade (Lei nº 3938/66, Art. 158, modificado pelo artigo 18 da Lei n 15.510/11.): **13/01/2018**

A autenticidade desta certidão deverá ser confirmada na página da Secretaria de Estado da Fazenda na Internet, no endereço: <http://www.sef.sc.gov.br>



CERTIDÃO POSITIVA COM EFEITO DE NEGATIVA



Nome / Razão Social

MACROMAQ EQUIPAMENTOS LTDA CNPJ: 83.675.413/0002-84

Aviso

Com débito(s) vincendo(s)

Mensagem

Certificamos, à vista dos documentos comprobatórios e revendo nossos registros e arquivos, que o contribuinte acima citado, na presente data, apresenta débito(s) vincendo(s) ao município.

As pendências vincenda(s) deverão ser consultadas pelo contribuinte nas Gerências de Tributos (Mobiliário ou Imobiliário), ou ainda, no sítio da página web deste Município.

Ressalvado o direito da Fazenda Municipal cobrar as dívidas que, por ventura sejam apuradas, do contribuinte acima especificado.

Código de Controle

DAA1FOUMFDWS6221

A validade do documento pode ser consultada no site da prefeitura por meio do código de controle informado.
<http://www.chapeco.sc.gov.br>

Chapecó (SC), 18 de Dezembro de 2017

IMPRIMIR

VOLTAR



Certificado de Regularidade do FGTS - CRF

Inscrição: 83675413/0002-84
Razão Social: MACROMAQ EQUIPAMENTOS LTDA
Endereço: RUA XANXERE 360 / LIDER / CHAPECO / SC / 89804-000

A Caixa Econômica Federal, no uso da atribuição que lhe confere o Art. 7, da Lei 8.036, de 11 de maio de 1990, certifica que, nesta data, a empresa acima identificada encontra-se em situação regular perante o Fundo de Garantia do Tempo de Serviço - FGTS.

O presente Certificado não servirá de prova contra cobrança de quaisquer débitos referentes a contribuições e/ou encargos devidos, decorrentes das obrigações com o FGTS.

Validade: 28/12/2017 a 26/01/2018

Certificação Número: 2017122816243500749147

Informação obtida em 28/12/2017, às 16:25:14.

A utilização deste Certificado para os fins previstos em Lei está condicionada à verificação de autenticidade no site da Caixa: www.caixa.gov.br



PODER JUDICIÁRIO
JUSTIÇA DO TRABALHO



**CERTIDÃO POSITIVA DE DÉBITOS TRABALHISTAS
COM EFEITO DE NEGATIVA**

Nome: MACROMAQ EQUIPAMENTOS LTDA

(MATRIZ E FILIAIS) CNPJ: 83.675.413/0002-84

Certidão n°: 140522378/2017

Expedição: 22/11/2017, às 15:48:30

Validade: 20/05/2018 - 180 (cento e oitenta) dias, contados da data de sua expedição.

Certifica-se que **MACROMAQ EQUIPAMENTOS LTDA (MATRIZ E FILIAIS)**, inscrito(a) no CNPJ sob o n° **83.675.413/0002-84**, **CONSTA** do Banco Nacional de Devedores Trabalhistas em face do inadimplemento de obrigações estabelecidas no(s) processo(s) abaixo, com débito garantido ou exigibilidade suspensa:

0001158-83.2013.5.09.0673 - TRT 09ª Região **

** Débito com exigibilidade suspensa.

Total de processos: 1.

Certidão emitida com base no art. 642-A da Consolidação das Leis do Trabalho, acrescentado pela Lei n° 12.440, de 7 de julho de 2011, e na Resolução Administrativa n° 1470/2011 do Tribunal Superior do Trabalho, de 24 de agosto de 2011.

Os dados constantes desta Certidão são de responsabilidade dos Tribunais do Trabalho e estão atualizados até 2 (dois) dias anteriores à data da sua expedição.

No caso de pessoa jurídica, a Certidão atesta a empresa em relação a todos os seus estabelecimentos, agências ou filiais.

A aceitação desta certidão condiciona-se à verificação de sua autenticidade no portal do Tribunal Superior do Trabalho na Internet (<http://www.tst.jus.br>).

Certidão emitida gratuitamente.

INFORMAÇÃO IMPORTANTE

A Certidão Positiva de Débitos Trabalhistas, com os mesmos efeitos da negativa (art. 642-A, § 2º, da Consolidação das Leis do Trabalho), atesta a existência de registro do CPF ou do CNPJ da pessoa sobre quem versa a certidão no Banco Nacional de Devedores Trabalhistas, cujos débitos estejam com exigibilidade suspensa ou garantidos por depósito, bloqueio de numerário ou penhora de bens suficientes.



CERTIDÃO
FALÊNCIA, CONCORDATA E RECUPERAÇÃO JUDICIAL

CERTIDÃO Nº: 4890685

FOLHA: 1/1

À vista dos registros cíveis constantes nos sistemas de informática do Poder Judiciário do Estado de Santa Catarina da Comarca de São José, com distribuição anterior à data de 08/12/2017, verificou-se NADA CONSTAR em nome de:

MACROMAQ EQUIPAMENTOS LTDA, portador do CNPJ: 83.675.413/0002-84. *****

OBSERVAÇÕES:

- a) para a emissão desta certidão, foram considerados os normativos do Conselho Nacional de Justiça;
- b) os dados informados são de responsabilidade do solicitante e devem ser conferidos pelo interessado e/ou destinatário;
- c) a autenticidade deste documento poderá ser confirmada no endereço eletrônico <http://www.tjsc.jus.br/portal>, opção Certidões/Conferência de Certidão;
- d) para a Comarca da Capital, a pesquisa abrange os feitos em andamento do Foro Central, Eduardo Luz, Norte da Ilha, Fórum Bancário e Distrital do Continente;
- e) certidão é expedida em consonância com a Lei nº 11.101/2005, com a inclusão das classes extrajudiciais: 128 - Recuperação Extrajudicial e 20331 - Homologação de Recuperação Extrajudicial.

Certifico finalmente que esta certidão é isenta de custas.

Esta certidão foi emitida pela internet e sua validade é de 60 dias.

São José, sexta-feira, 8 de dezembro de 2017.

PEDIDO Nº: 6845240



08/12/2017

6845237

PODER JUDICIÁRIO
TRIBUNAL DE JUSTIÇA DO ESTADO DE SANTA CATARINA
Comarca de São José



CERTIDÃO
FALÊNCIA, CONCORDATA E RECUPERAÇÃO JUDICIAL

CERTIDÃO Nº: 4890682

FOLHA: 1/1

À vista dos registros cíveis constantes nos sistemas de informática do Poder Judiciário do Estado de Santa Catarina da Comarca de São José, com distribuição anterior à data de 08/12/2017, verificou-se NADA CONSTAR em nome de:

MACROMAQ EQUIPAMENTOS LTDA, portador do CNPJ: 83.675.413/0001-01. *****

OBSERVAÇÕES:

- a) para a emissão desta certidão, foram considerados os normativos do Conselho Nacional de Justiça;
- b) os dados informados são de responsabilidade do solicitante e devem ser conferidos pelo interessado e/ou destinatário;
- c) a autenticidade deste documento poderá ser confirmada no endereço eletrônico <http://www.tjsc.jus.br/portal>, opção Certidões/Conferência de Certidão;
- d) para a Comarca da Capital, a pesquisa abrange os feitos em andamento do Foro Central, Eduardo Luz, Norte da Ilha, Fórum Bancário e Distrital do Continente;
- e) certidão é expedida em consonância com a Lei nº 11.101/2005, com a inclusão das classes extrajudiciais: 128 - Recuperação Extrajudicial e 20331 - Homologação de Recuperação Extrajudicial.

Certifico finalmente que esta certidão é isenta de custas.

Esta certidão foi emitida pela internet e sua validade é de 60 dias.

São José, sexta-feira, 8 de dezembro de 2017.

PEDIDO Nº: **6845237**



MACROMAQ EQUIPAMENTOS LTDA.
BALANÇO PATRIMONIAL ENCERRADO EM 31 DE DEZEMBRO
 (Em Reais)



ATIVO	Nota	2.016	2.015
CIRCULANTE			
Caixa e Equivalentes de Caixa	4	372.111	1.069.954
Aplicações Financeiras	5	739.942	782.030
Contas a Receber de Clientes	6	17.299.461	27.624.425
Estoques	7	16.524.353	19.432.029
Impostos a Recuperar	8	850.081	576.874
Adiantamentos a Fornecedores	6	676.478	1.670.836
Outros Créditos	6	221.594	312.254
Despesas Antecipadas		182.318	1.561.378
Total do Ativo Circulante		36.866.338	53.029.780
NÃO CIRCULANTE			
Realizável a Longo Prazo			
Depósitos Judiciais	19	331.819	261.481
Partes Relacionadas	9	559.543	-
Tributos Diferidos	18	15.394.828	10.817.981
Total do Realizável a Longo Prazo		16.286.190	11.079.462
Investimentos			
Propriedades para Investimentos	10	8.568.514	8.259.620
Participação em Controlada		7.688.000	7.688.000
Outros Investimentos		43.857	-
		836.657	571.620
Imobilizado	11	80.354.719	114.955.079
Intangível	13	21.166	30.731
Total do Ativo Não Circulante		105.230.589	134.324.892
TOTAL DO ATIVO		142.096.927	187.354.672



AUTENTICAÇÃO 169107
 Autentico a presente cópia reprográfica que confere com o original que me foi apresentado, e dou fé, Decreto Lei 2.148, de 25/04/1940.
 Forquilha - São José/SC, 28 de dezembro de 2017.
 Em test. da verdade

Elza Candida Cardoso Batista - Escrevente Notarial
 Emolumentos: R\$ 3,30 + selo: R\$ 1,85 - Total: R\$5,15
 Selo Digital de Fiscalização - Selo normal - EZA66167-36QD
 Confira os dados do ato em: www.selo.jus.br

ESCRITÓRIO DE PÁZ COLÔNIA SANTA TERESA
 Município e Comarca de São José / SC
 Marcos Augusto Silva - Escrivão de Paz
 Rua Venâncio Arthur, Marcoz Mirante, 362, Itajaí (8110 - Complexo Com. Vitória Center)
 Forquilha - São José - SC - CEP: 88106-000 - Fone: (48) 2034-2564
 MERYANE

"As notas explicativas da administração são parte integrante das demonstrações financeiras."

Fábio Hoffmann Pegoraro
 Sócio Administrador
 CPF: 020.365.489-70

Lisiane Foletto Iochims
 Contadora CRC SC 037481/O-0
 CPF: 003.323.790-51

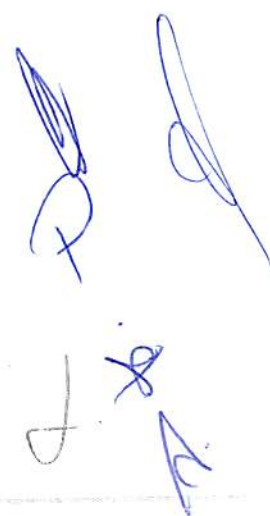



EM BRANCO

MACROMAQ EQUIPAMENTOS LTDA.
BALANÇO PATRIMONIAL ENCERRADO EM 31 DE DEZEMBRO
 (Em Reais)



PASSIVO E PATRIMÔNIO LÍQUIDO	Nota	2.016	2.015
CIRCULANTE			
Fornecedores	14	5.887.333	18.495.350
Empréstimos e Financiamentos	15	30.927.496	66.539.682
Obrigações Sociais	16	7.699.419	5.790.978
Obrigações Tributárias	17	33.348.643	16.635.467
Créditos com Clientes	14	1.442.861	3.277.553
Outras Obrigações	14	82.930	685.568
Total do Passivo Circulante		79.388.682	111.424.598
NÃO CIRCULANTE			
Empréstimos e Financiamentos	15	21.827.493	32.317.762
Obrigações Tributárias	17	11.430.583	10.856.735
Partes Relacionadas	9	5.126.057	4.947.650
Provisão para Contingências	19	839.007	3.123.675
Tributos Diferidos	18	8.527.288	8.307.960
Outras Obrigações		34.810	-
Total do Passivo Não Circulante		47.785.238	59.553.782
PATRIMÔNIO LÍQUIDO			
Capital Social	20	23.890.000	23.890.000
Ajuste de Avaliação Patrimonial (AAP)	20.1	6.925.590	7.015.509
Lucros Acumulados		(15.892.583)	(14.529.217)
Total do Patrimônio Líquido		14.923.007	16.376.292
TOTAL DO PASSIVO E PATRIMÔNIO LÍQUIDO		142.096.927	187.354.672



AUTENTICAÇÃO 169107
 Autentico a presente cópia reprográfica, que confere com o original que me foi apresentado, e dou fé. Decreto Lei 2.148, de 25/04/1946, Art. 1º, inciso II, Lei 13.042/2017, de 28 de dezembro de 2017.
 Em test. da verdade
Elza Candida Cardoso Batista - Escrevente Notarial
 Emolumentos: R\$ 3,30 + selo. R\$ 1,86 -- Total: R\$ 5,16
 Selo Digital de Fiscalização - Selo normal /EZA66166-RXX8
 Confira os dados do ato em: www.selo.jsc.jus.br
 MERYANE

ESCRITÓRIO DE PAZ COLÔNIA SANTA TERESINHA
 Município e Comarca de São José / SC
 Marcos Augusto Silva - Escrivão de Paz
 Rua Vereador Antônio Manoel Marcondes, 362, Jd. São José, 1313 - Complexo Com. Vitória Center
 Fone: (47) 3024-2554

"As notas explicativas da administração são parte integrante das demonstrações financeiras."

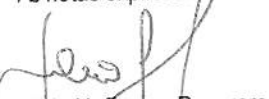
Fábio Hoffmann Pegoraro
 Sócio Administrador
 CPF: 020.365.489-70

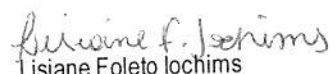
Lisiane Foletto Iochims
 Contadora CRC SC 037481/O-0
 CPF: 003.323.790-51



EM BRANCO

MACROMAQ EQUIPAMENTOS LTDA.
DEMONSTRAÇÃO DO RESULTADO DOS EXERCÍCIOS ENCERRADOS EM 31 DE DEZEMBRO
 (Em Reais, exceto quando indicado de outra forma)

**AUTENTICAÇÃO
NO VERSO**

	Nota	2.016	2.015
Receita Operacional Líquida	21	126.468.741	169.622.278
Custos dos Produtos Vendidos e Serviços Prestados		(80.252.985)	(118.022.293)
Lucro Bruto		46.215.756	51.599.985
<u>Despesas Operacionais</u>			
Gerais e Administrativas		(22.840.428)	(25.908.008)
Tributárias		(6.513.029)	(414.869)
Outras Receitas (Despesas)	22	2.864.253	1.249.197
Total das Despesas Operacionais		(26.489.204)	(25.073.680)
Resultado Antes das Receitas e Despesas Financeiras		19.726.552	26.526.305
Receitas Financeiras	23	646.550	766.419
Despesas Financeiras	23	(26.183.906)	(30.835.514)
Prejuízo Antes dos Tributos		(5.810.804)	(3.542.790)
Imposto de Renda e Contribuição Social Correntes	18	-	(6.974.053)
Imposto de Renda e Contribuição Social Diferidos	18	4.357.519	1.039.262
Prejuízo do Exercício:		(1.453.285)	(9.477.581)
Resultado por quotas	24	(0,0608)	(0,3967)

 Prefeitura Municipal de Iriepópolis - SC
 Fls. nº 327

"As notas explicativas da administração são parte integrante das demonstrações financeiras."

 Fábio Hoffmann Pegoraro
 Sócio Administrador
 CPF: 020.365.489-70

 Lisiane Foleto Iochims
 Contadora CRC SC 037481/O-0
 CPF: 003.323.790-51



ESCRIVANIA DE PAZ COLÔNIA SANTA TERESA
Município e Comarca de São José/SC
Marcos Augusto Silva - Escrivão de Paz
Rua Vereador Aécio Manoel Mariano, 302, Jd. J. B. (Vila) - Combinação Com. Vilaça Center
Fone/Fax: 336-3044 - SC - CEP: 88108-300 - Fone: (49) 3334-2944

AUTENTICAÇÃO 169107
Autentico a presente cópia reprográfica, que confere com o original que me foi apresentado, e dou fé. (Decreto Lei 2.148, de 25/04/1940).
Ferquilha - São José/SC, 28 de dezembro de 2017
Em test. _____ da verdade

Elza Candida Cardoso Batista - Escrevente Notarial

Emolumentos: R\$ 3,30 + selo: R\$ 1,85 -- Total: R\$5,15
Selo Digital de Fiscalização - Selo normal EZA66165-YZAK
Confira os dados do ato em: www.selo.tsc.jus.br
MERYANE



EM BRANCO

MACROMAQ EQUIPAMENTOS LTDA.
DEMONSTRAÇÃO DO RESULTADO ABRANGENTE DOS EXERCÍCIOS ENCERRADOS EM 31 DE DEZEMBRO
(Em Reais)



	2.016	2.015
Lucro (Prejuízo) do Exercício	(1.453.285)	(9.477.581)
Total de Outros Resultados Abrangentes do Exercício		
Resultado Abrangente Total do Exercício	(1.453.285)	(9.477.581)

"As notas explicativas da administração são parte integrante das demonstrações financeiras."

Fábio Hoffmann Pegoraro
Fábio Hoffmann Pegoraro
Sócio Administrador
CPF: 020.365.489-70

Lisiane Foleto Iochims
Lisiane Foleto Iochims
Contadora CRC SC 037481/O-0
CPF: 003.323.790-51

ESCRIVANIA DE PAZ COLÔNIA SANTA TERESA
Município e Comarca de São José / SC
Marcos Augusto Silva - Escritário de Paz
Rua Vereador Arthur Manoel Mariano, 362, Ipaçuba - Caixa Postal 55010-900 - Fone: (47) 3234.2984
Fornalim - São José - SC - CEP: 85005-000 - Fone: (47) 3234.2984

AUTENTICAÇÃO 169107
Autentico a presente cópia reprográfica, que confere com o original que me foi apresentado, e dou fé. (Decreto Lei 2.148, de 25/04/1940)
Fornalim - São José/SC, 28 de dezembro de 2017
Em test. da verdade

Elza Candida Cardoso Batista - Escrevente
Notarial
Emolumentos: R\$ 3,30 + selo R\$ 1,85 -- Total: R\$5,15
Selo Digital de Fiscalização - Selo normal EZA66164-1470
Confira os dados do ato em: www.selo.tjsc.jus.br
MERYANE



[Handwritten signatures and initials]

Matriz São José/SC
BR 101 - Km 210
Picadas do Sul
CEP: 88106-100
(48) 3257.1555

Filial Chapecó/SC
Rua Xanxerê, 360-E
Líder
CEP: 89805-270
(49) 3361.5400

Filial Curitiba/PR
Av. Juscelino K de Oliveira,
nº 3628 - CIC
CEP: 81260-000
(41) 3373.0011

Filial Jundiaí/SP
Rod. Vice Pref Hermenegildo
Tonolli, 4315 - Medeiros
CEP: 13213-086
(11) 4525.2455

Filial Joinville/SC
Rod. BR 101 - Km 47,5
Galpão 1A - Santa Catarina
CEP: 89233-198
(47) 3026.1554



EM BRANCO

MACROMAQ EQUIPAMENTOS LTDA.
 MUTAÇÕES DO PATRIMÔNIO LIQUIDO DOS EXERCÍCIOS ENCERRADOS EM 31 DE DEZEMBRO
 (Em Reais)

**AUTENTICAÇÃO
NO VERSO**

	Capital Social	Lucro ou (Prejuízo) Acumulado	Ajuste de Avaliação Patrimonial	Patrimônio Líquido Total
Em 31 de dezembro de 2014	20.000.000	(3.720.328)	7.105.428	23.385.100
Prejuízo do Exercício	-	(9.477.581)	-	(9.477.581)
Realização do Custo Atribuído ao Imobilizado	-	136.241	(136.241)	-
Tributo Diferido s/Realização do Custo Atribuído	-	(46.322)	46.322	-
Outros Resultados Abrangentes				
Resultado Abrangente Total				(9.477.581)
Distribuição de Lucros	-	(1.427.013)	-	(1.427.013)
Transações de Capital com os Sócios				(1.427.013)
Incorporação da Macroservice 31.12.2015	3.890.000	5.786	-	3.895.786
Em 31 de dezembro de 2015	23.890.000	(14.529.217)	7.015.509	16.376.292
Prejuízo do Exercício	-	(1.453.285)	-	(1.453.285)
Realização do Custo Atribuído ao Imobilizado	-	136.241	(136.241)	-
Tributo Diferido s/Realização do Custo Atribuído	-	(46.322)	46.322	-
Outros Resultados Abrangentes				
Resultado Abrangente Total				(1.453.285)
Em 31 de dezembro de 2016	23.890.000	(15.892.583)	6.925.590	14.923.007



"As notas explicativas da administração são parte integrante das demonstrações financeiras".

Fábio Hoffmann Pegoraro
 Sócio Administrador
 CPF: 020.365.489-70

Lisiane F. Jochims
 Lisiane Foletto Jochims
 Contadora CRC SC 037481/O-0
 CPF: 003.323.790-51

Matriz São José/SC
 BR 101 - Km 210
 Picadas do Sul
 CEP: 88106-100
(48) 3257.1555

Filial Chapecó/SC
 Rua Xanxerê, 360-E
 Líder
 CEP: 89805-270
(49) 3361.5400

Filial Curitiba/PR
 Av. Juscelino K de Oliveira,
 nº 3628 - CIC
 CEP: 81260-000
(41) 3373.0011

Filial Jundiaí/SP
 Rod. Vice Pref Hermenegildo
 Tonolli, 4315 - Medeiros
 CEP: 13213-086
(11) 4525.2455

Filial Joinville/SC
 Rod. BR 101 - Km 47.5
 Galpão 1A - Santa Catarina
 CEP: 89233-198
(47) 3026.1554

ESCRIVANIA DE PAZ COLÔNIA SANTA TERESA
Município e Comarca de São José / SC
Marcos Augusto Silva - Escrivão de Paz
Rua Venâncio Arthur, Morcel Matiano, 382, Iglas, 9110 - Complexo Com. Wilton Cesar
Forquilha - São José - SC - CEP: 89199-500 - Fone: (48) 3034-2564

AUTENTICAÇÃO 169107

Autentico a presente cópia reprográfica, que confere com o original que me foi apresentado e dou fé. (Decreto Lei 2.148, de 25/04/1940).
Forquilha - São José/SC, 28 de dezembro de 2017.
Em test. _____ da verdade

Elza Candida Cardoso Batista - Escrevente Notarial

Emolumentos: R\$ 3,30 + selo: R\$ 1,85 -- Total: R\$5,15
Selo Digital de Fiscalização - Selo normal / EZA66163-WIX7
Confira os dados do ato em: www.selo.tjsc.jus.br

MERYANE



EM BRANCO

MACROMAQ EQUIPAMENTOS LTDA.
 DEMONSTRAÇÃO DOS FLUXOS DE CAIXA DOS EXERCÍCIOS ENCERRADOS EM 31 DE DEZEMBRO
 MÉTODO INDIRETO
 (Em Reais)



**AUTENTICAÇÃO
NO VERSO**

	2.016	2.015
FLUXO DE CAIXA DAS ATIMDADES OPERACIONAIS		
Prejuízo do Exercício	(1.453.285)	(9.477.581)
Ajustado Por:		
Depreciação e Amortização	16.475.821	16.820.146
Resultado da Equivalência Patrimonial	(16.925)	-
Imposto de Renda e Contribuições Sociais Diferidos	(4.357.519)	(1.039.263)
Provisão p/ Contingências	(2.284.668)	2.821
Varição nos Ativos e Passivos Operacionais		
Contas a Receber de Clientes	10.324.964	(3.371.408)
Estoques	2.907.676	2.783.986
Impostos a Recuperar	(273.207)	3.460.738
Adiantamentos	994.358	(649.756)
Outros Créditos	1.399.382	(1.473.622)
Fornecedores	(12.608.017)	(2.936.561)
Obrigações Sociais e Tributárias	19.195.465	14.046.236
Créditos com Clientes	(1.834.692)	1.720.112
Outras Contas a Pagar	(567.828)	422.377
Caixa Líquido das Atividades Operacionais	<u>27.901.525</u>	<u>20.308.225</u>
FLUXO DE CAIXA DAS ATIMDADES DE INVESTIMENTOS		
Aquisição de Ativo Imobilizado/Intangível	(14.143.114)	(36.672.075)
Aplicações Financeiras	42.088	(380.154)
Baixa Ativo Imobilizado/Intangível	32.277.218	26.665.475
Aquisição de Investimentos	(291.969)	(249.816)
Dividendos a Receber	-	3.038.011
Caixa Líquido das Atividades de Investimentos	<u>17.884.223</u>	<u>(7.598.559)</u>
FLUXO DE CAIXA DAS ATIMDADES DE FINANCIAMENTOS		
Captação (Pagamento) de Empréstimos e Financiamentos	(46.102.455)	(23.111.503)
Incorporação Macroservice	-	3.895.786
Partes Relacionadas	(381.136)	2.845.500
Dividendos Pagos	-	(1.427.013)
Caixa Líquido das Atividades de Financiamentos	<u>(46.483.591)</u>	<u>(17.797.230)</u>
AUMENTO (DIMINUIÇÃO) DE CAIXA E EQUIVALENTES DE CAIXA	<u>(697.843)</u>	<u>(5.087.564)</u>
Caixa e Equivalentes de Caixa no Início do Exercício	1.069.954	6.157.518
Caixa e Equivalentes de Caixa no Final do Exercício	372.111	1.069.954

"As notas explicativas da administração são parte integrante das demonstrações financeiras."

Fábio Hoffmann Pegoraro
 Sócio/Administrador
 CPF: 020.365.489-70

Lisiane F. Jochims
 Lisiane Foletto Jochims
 Contadora CRC SC 037481/O-0
 CPF: 003.323.790-51

JUNTA COMERCIAL DO ESTADO DE SANTA CATARINA
 CERTIFICO O REGISTRO EM: 19/05/2017 SOB Nº: 20170623041
 Protocolo: 177062304-1, DE 18/05/2017

HENRY GOY PETRY NETO
 SECRETÁRIO GERAL

Empresa: 42 2 0034625 8
 MACROMAQ EQUIPAMENTOS LTDA





17/062304-1

ESCRIVANIA DE PAZ COLÔNIA SANTA TERESA
Município e Comarca de São José / SC
Marcos Augusto Silva - Escritário de Paz
Rua Venâncio Arns, nº 110 - Vila das Palmeiras - Centro Com. Vitoria Center
Forquilha - São José - SC - CEP: 88105-500 - Fone: (41) 3334-2364

AUTENTICAÇÃO 169107

Autentico a presente cópia reprográfica, que confere com o original que me foi apresentado, e dou fé. (Decreto Lei 2.148, de 25/04/1940)
Forquilha - São José/SC, 28 de dezembro de 2017
Em test. *Elza Candida Cardoso Batista* da verdade

Elza Candida Cardoso Batista - Escrevente Notarial

Emolumentos: R\$ 3,30 + selo: R\$ 1,85 -- Total: R\$5,15
Selo Digital de Fiscalização - Selo normal /EZA66162-LS2E
Confira os dados do ato em: www.selo.jsc.jus.br
MERYANE



ESCRIVANIA DE PAZ COLÔNIA SANTA TERESA
Município e Comarca de São José / SC
Marcos Augusto Silva - Escritário de Paz
Rua Venâncio Arns, nº 110 - Vila das Palmeiras - Centro Com. Vitoria Center
Forquilha - São José - SC - CEP: 88105-500 - Fone: (41) 3334-2364

AUTENTICAÇÃO 169107

Autentico a presente cópia reprográfica, que confere com o original que me foi apresentado, e dou fé. (Decreto Lei 2.148, de 25/04/1940)
Forquilha - São José/SC, 28 de dezembro de 2017
Em test. *Elza Candida Cardoso Batista* da verdade

Elza Candida Cardoso Batista - Escrevente Notarial

Emolumentos: R\$ 3,30 + selo: R\$ 1,85 -- Total: R\$5,15
Selo Digital de Fiscalização - Selo normal /EZA66161-BT55
Confira os dados do ato em: www.selo.jsc.jus.br
MERYANE



EM BRANCO

Empresa: Macromaq Equipamentos Ltda.

CNPJ: 83.675.413/0001-01



Demonstração encerrada em 31 de dezembro de 2016

Liquidez Corrente: Ativo Circulante
Passivo Circulante

Liquidez Corrente: 36.866.338

79.388.682

Liquidez Corrente: **0,46**

Em desacordo com o item 3.3 Alínea B do Edital



Julio Cesar Quadros
Contador
CRC 038851/O-8

Lisiane Foletto Lochims
Lisiane Foletto Lochims

Contadora

CRC SC 037481/O

Lisiane Foletto Lochims
Lisiane Foletto Lochims
Contadora
CRC SC 037481/O

MACROMAQ EQUIPAMENTOS LTDA
BALANÇO PATRIMONIAL ENCERRADO EM
(Em Reais)



ATIVO	nov/17	2016
CIRCULANTE		
Caixa e Equivalentes de Caixa	1.393.053	372.111
Aplicações Financeiras	935.326	739.942
Contas a Receber de Clientes	17.481.096	17.299.460
Estoques	15.927.904	16.524.353
Impostos a Recuperar	1.456.148	850.081
Adiantamentos a Fornecedores	234.438	676.478
Despesas Antecipadas	41.571	182.318
Transferência entre Filiais	23.746	7.881
Outros Créditos Ativo Circulante	200.220	213.712
Total do Ativo Circulante	37.693.501	36.866.337
NÃO CIRCULANTE		
Realizável a Longo Prazo		
Depósitos Judiciais	436.467	331.819
Partes Relacionadas	907.678	559.544
Tributos Diferidos	7.011.397	15.394.827
Total do Realizaval a Longo Prazo	8.355.542	16.286.191
Propriedades para Investimentos	7.788.000	7.688.000
Outros Investimentos	808.774	836.656
Investimentos	8.596.774	8.573.966
Bens Imóveis	12.450.937	12.403.268
Bens Móveis	78.611.774	94.178.673
Bens Intangíveis	41.595	41.595
Cotas de Consórcio	1.549.646	1.011.720
(-) Depreciação e Amortização	-23.726.420	-27.259.371
Imobilizado	68.927.533	80.375.885
Total do Ativo Não Circulante	85.879.850	105.236.042
TOTAL DO ATIVO	123.573.350	142.102.378

Fábio Hoffmann Pegoraro
 CPF: 020.365.489-70
 Sócio Administrador

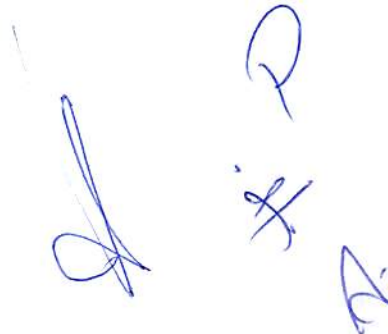

Lisiane Foleto Lochims
 CRC SC 037481/O
 Contadora



MACROMAQ EQUIPAMENTOS LTDA
BALANÇO PATRIMONIAL ENCERRADO EM
(Em Reais)



PASSIVO E PATRIMÔNIO LÍQUIDO	nov/17	2016
CIRCULANTE		
Fornecedores	9.796.122	5.970.262
Empréstimos e Financiamentos Circulante	24.519.089	30.830.766
Obrigações Previdenciárias	2.109.936	4.288.785
Obrigações Tributárias Circulante	7.714.062	33.348.643
Adiantamentos de Clientes	335.428	1.442.860
Obrigações Trabalhistas	4.129.501	3.410.634
Total do Passivo Circulante	48.604.138	79.291.950
NÃO CIRCULANTE		
Obrigações Tributárias Não Circulantes	22.743.544	11.430.583
Empréstimos e Financiamentos Não Circulante	15.532.066	21.883.333
Partes Relacionadas	5.031.242	5.126.057
Vendas p/ Entrega Futura	84.736	34.811
Provisão para Contingências	749.583	839.027
Tributos Diferidos	9.525.302	8.573.610
Total do Passivo Não Circulante	53.666.473	47.887.421
PATRIMÔNIO LÍQUIDO		
Capital Social	23.890.000	23.890.000
Ajuste de Avaliação Patrimonial (AAP)	6.925.590	7.015.509
Prejuízos Acumulados	-15.892.583	-14.529.217
Resultado do Exercício	6.379.733	-1.453.285
Total do Patrimônio Líquido	21.302.740	14.923.007
TOTAL DO PASSIVO E PATRIMÔNIO LÍQUIDO	123.573.350	142.102.378

Fábio Hoffmann Pegoraro
 CPF: 020.365.489-70
 Sócio Administrador

Lisiane Foletto Joachims
 CRC SC 037481/O
 Contadora



MACROMAQ EQUIPAMENTOS LTDA
DEMONSTRAÇÃO DO RESULTADO DOS EXERCÍCIOS
(Em Reais)



Descrição	nov/17	2016
RECEITA BRUTA OPERACIONAL	118.837.356	144.801.636
(-) DEDUÇÕES DA RECEITA	- 16.263.628	- 18.332.895
(=) RECEITA LÍQUIDA	102.573.728	126.468.741
(-) Custo das Vendas de Mercadorias	- 22.561.317	- 21.291.684
(-) Custo de Pessoal - Locação	- 28.325.976	- 35.731.294
(-) Custos Gerais	- 19.707.107	- 23.230.007
(=) CUSTOS MERCADORIAS/LOCAÇÃO	- 70.594.400	- 80.252.985
(=) LUCRO BRUTO OPERACIONAL	31.979.328	46.215.756
(-) Despesas com Pessoal - Comercial e Adm	- 7.472.603	- 9.937.069
(-) Demais Despesas Comerciais e Adm.	- 9.341.210	- 12.886.433
(=) RESULTADO OPERACIONAL	15.165.514	23.392.253
(-) Despesas Financeiras	- 11.836.505	- 26.183.906
(+) Receitas Financeiras	355.370	646.550
(-) Despesas Tributárias	- 676.948	- 6.513.029
(+) Resultado Não Operacional	4.385.892	2.847.327
(=) RESULTADO ANTES DO IRPJ/CSSL	7.393.323	5.810.804
(-) Provisão para a CSSL e IRPJ Diferidos	- 1.013.591	- 4.357.519
(=) LUCRO/Prejuízo LÍQUIDO ANTES PARTICIP.	6.379.733	- 1.453.285
(-) Provisão para a CSSL e IRPJ Correntes	-	-
(+) Antecipação de Lucro	-	-
(+) Receita Distribuição de Sobras/Dividendos	-	-
(=) RESULTADO LÍQUIDO DO EXERCÍCIO	6.379.733	- 1.453.285

Fábio Hoffmann Pegoraro
 CPF: 020.365.489-70
 Sócio Administrador

Lisiane Foleto Iochims
 CRC SC 037481/O
 Contadora

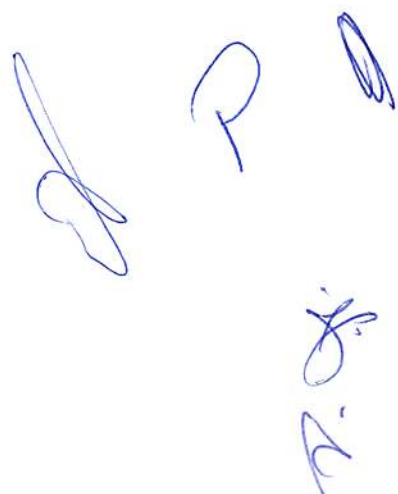

Empresa: Macromaq Equipamentos Ltda.

CNPJ: 83.675.413/0001-01



Demonstração encerrada em 30 de novembro de 2017

Liquidez Corrente: Ativo Circulante
Passivo Circulante

Liquidez Corrente: 37.693.501
48.604.138

Liquidez Corrente: 0,77

Lisiane Foletto Iochims

Lisiane Foletto Iochims

Contadora

CRC SC 037481/O

Lisiane Foletto Iochims
Lisiane Foletto Iochims
Contadora
CRC SC 037481/O

R *[Signature]*

N *[Signature]*

Av. Joseph Cyril Bamford, 3.600
Éden - CEP 18103-139
Sorocaba - SP - Brasil
Tel: +55 (15) 3330-0400
Fax: +55 (15) 3330-0500
www.jcb.com

DECLARAÇÃO



A JCB do Brasil Ltda., situada à Avenida Joseph Cyril Bamford, nº 3600, Éden, na cidade de Sorocaba, SP e registrada sob o CNPJ nº 02.833.372/0001-24 e IE nº 669.469.110.118, para os devidos fins de participação da empresa Macromaq Equipamentos Ltda., no Processo Licitatório 64/2017 - Pregão Presencial 33/2017, Declara, que possui num raio de 600 KM (seiscentos quilômetros) de distância do município de Irineópolis as concessionárias discriminadas abaixo, que contam com serviço de assistência técnica total/completa:

- Macromaq Equipamentos Ltda. localizada na Rua Xanxerê, nº 360 E, Bairro Líder, na cidade de Chapecó/SC;
- Macromaq Equipamentos Ltda. localizada na Rod. BR 101, Km 210, S/N, Bairro Picadas do Sul, na cidade de São José/SC;
- Macromaq Equipamentos Ltda. localizada na Rod. BR 101, Km 47,5, S/N, Bairro Santa Catarina, na cidade de Joinville/SC;
- Engepeças Equipamentos Ltda. localizada na Rua William Booth, 2093, Bairro Boqueirão, na cidade de Curitiba/PR;
- Motormac localizada na Av. Assis Brasil, 11000, Bairro Sarandi, na cidade de Porto Alegre/RS.

Sorocaba, 28 de Dezembro de 2017.

CARTÓRIO
DO EDEN

Alisson Reis Brandes
Diretor Comercial

CARTÓRIO
DO EDEN

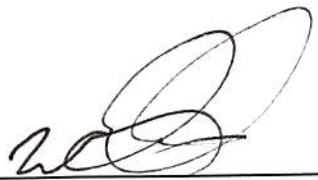
Wagner Assis Angelim
Diretor Administrativo / Financeiro

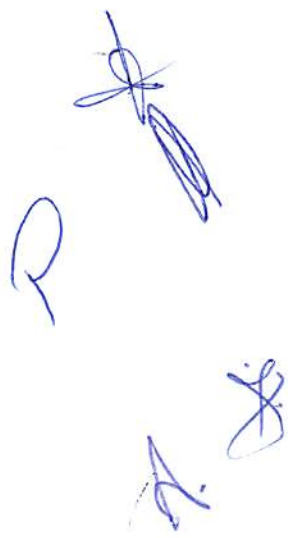



OFICIAL DE REGISTRO CIVIL DAS PESSOAS NATURAIS
E TABELIÃO DE NOTAS DO DISTRITO DE ÉDEN
Rua Bonifácio de Oliveira Cassó, 204 - Eden - Sorocaba - SP - CEP 18.103-100 - PABX (15) 3235.5200 - cartaoedoeden@ig.com.br

Pedro Bento Alves Filho
OFICIAL / TABELIÃO

----- Válido somente com selo de autenticidade -----
Reconheço, por semelhança, as firmas de: ALISSON REIS BRANDES (124507) e WAGNER ASSIS ANGELO (11201), Distrito de Eden, 29 de dezembro de 2017. Em testemunho da verdade.

[Handwritten Signature]

ADEILSON PORTELA DA COSTA - ESCRIVENTE AUTORIZADO
por firma R\$ 5,82 | Total 11,64 | (OP:68/20171229104914)

GOVERNO DO BRASIL
Notário
1138AA0041178
FIRMA 2

ADEILSON PORTELA DA COSTA
Escrivente Autorizado

DECLARAÇÃO



PROCESSO LICITATÓRIO Nº 64/2017

PREGÃO PRESENCIAL Nº 33/2017 – Registro de Preços

A empresa Macromaq Equipamentos Ltda, inscrita no CNPJ nº 83.675.413/0002-84, DECLARA sob as penas da lei que é a concessionária autorizada pela JCB do Brasil Ltda, fabricante do equipamento Pá Carregadeira JCB modelo 422ZX ofertado no presente certame e que conta com serviço de assistência técnica total/completa (mão de obra especializada e peças para reposição), numa distância de 282km (duzentos e oitenta e dois quilômetros) do Município de Irineópolis/SC, na Rua Xanxerê, nº 360 E, bairro Líder, na cidade de Chapecó/SC.

Chapecó, 08 de janeiro de 2018.

83.675.413/0002-84
MACROMAQ EQUIPAMENTOS LTDA
Rua Xanxerê, 360 E
Bairro: Líder CEP: 89 805-270
CHAPECÓ SC

Macromaq Equipamentos LTDA
CNPJ 83.675.413/0002-84
Gionas Paulo Mezzomo
Procurador / Gerente de Vendas
RG 3839483 - SSP/SC
CPF nº 036.025.039-41

Matriz São José | SC

BR 101 - Km 210
Picadas do Sul
São José - SC
Cep: 88106-100
Fone: (48) 3257.1555

Filial Chapecó | SC

Rua Xanxerê, 360E
Líder
Chapecó - SC
Cep: 89805-270
Fone: (49) 3361.5400

Filial Joinville | SC

Av. Corcovado 166
Galpão A - Costa e Silva
Joinville - SC
Cep: 89217-013
Fone: (47) 3026.1554

Filial Curitiba | PR

Av. Juscelino Kubitschek
de Oliveira, 3628
CIC - Curitiba - PR
Cep: 81260-000
Fone: (41) 3373.0011

Filial Jundiaí | SP

Rod. Vice Pref. Hermenegildo
Tonóli, 4315 - Km 4,5
Medeiros - Jundiaí - SP
Cep: 13213-086
Fone: (11) 4525.2455



ՀԱՅԱՍՏԱՆԻ ՀԱՆՐԱՊԵՏՈՒԹՅԱՆ
ԳՐԱԳՐԱԿԱՆ ԿԵՆՏՐՈՆ

ՊՐՈՑԵԴՈՒՐԱԿԱՆ ԿՈՒՆԵՐՏԱԿԱՆ ԿՐԹՈՒՄ
ՔՐԵՄԱԿԱՆ ԿՐԹՈՒՄ ԿՐԹՈՒՄ ԿՐԹՈՒՄ

Առաջարկվում է օգտագործել հետևյալ գրքերը:
ՄԱՐՏԻ ԿՐԹՈՒՄ ԿՐԹՈՒՄ ԿՐԹՈՒՄ ԿՐԹՈՒՄ
ԿՐԹՈՒՄ ԿՐԹՈՒՄ ԿՐԹՈՒՄ ԿՐԹՈՒՄ
ԿՐԹՈՒՄ ԿՐԹՈՒՄ ԿՐԹՈՒՄ ԿՐԹՈՒՄ
ԿՐԹՈՒՄ ԿՐԹՈՒՄ ԿՐԹՈՒՄ ԿՐԹՈՒՄ
ԿՐԹՈՒՄ ԿՐԹՈՒՄ ԿՐԹՈՒՄ ԿՐԹՈՒՄ

Օգտագործելու և պահպանելու համար

ՀԱՅԱՍՏԱՆԻ ՀԱՆՐԱՊԵՏՈՒԹՅԱՆ
ԳՐԱԳՐԱԿԱՆ ԿԵՆՏՐՈՆ

ՄԱՐՏԻ ԿՐԹՈՒՄ ԿՐԹՈՒՄ ԿՐԹՈՒՄ ԿՐԹՈՒՄ

ԿՐԹՈՒՄ ԿՐԹՈՒՄ ԿՐԹՈՒՄ ԿՐԹՈՒՄ

ԿՐԹՈՒՄ ԿՐԹՈՒՄ ԿՐԹՈՒՄ ԿՐԹՈՒՄ

ԿՐԹՈՒՄ ԿՐԹՈՒՄ ԿՐԹՈՒՄ ԿՐԹՈՒՄ

ՀԱՅԱՍՏԱՆԻ ՀԱՆՐԱՊԵՏՈՒԹՅԱՆ
ԳՐԱԳՐԱԿԱՆ ԿԵՆՏՐՈՆ
ՄԱՐՏԻ ԿՐԹՈՒՄ ԿՐԹՈՒՄ ԿՐԹՈՒՄ ԿՐԹՈՒՄ
ԿՐԹՈՒՄ ԿՐԹՈՒՄ ԿՐԹՈՒՄ ԿՐԹՈՒՄ
ԿՐԹՈՒՄ ԿՐԹՈՒՄ ԿՐԹՈՒՄ ԿՐԹՈՒՄ
ԿՐԹՈՒՄ ԿՐԹՈՒՄ ԿՐԹՈՒՄ ԿՐԹՈՒՄ

Գրքի անուն	Հեղինակ	Թվական	Գրքի անուն	Հեղինակ	Թվական
Հայաստանի պատմություն	Գրիգոր Գրիգորյան	1980	Հայաստանի պատմություն	Գրիգոր Գրիգորյան	1980
Հայաստանի պատմություն	Գրիգոր Գրիգորյան	1980	Հայաստանի պատմություն	Գրիգոր Գրիգորյան	1980
Հայաստանի պատմություն	Գրիգոր Գրիգորյան	1980	Հայաստանի պատմություն	Գրիգոր Գրիգորյան	1980
Հայաստանի պատմություն	Գրիգոր Գրիգորյան	1980	Հայաստանի պատմություն	Գրիգոր Գրիգորյան	1980

Av. Joseph Cyril Bamford, 3.600
 Éden - CEP 18103-139
 Sorocaba - SP - Brasil
 Tel: +55 (15) 3330-0400
 Fax: +55 (15) 3330-0500
 www.jcb.com



Sorocaba, 27 de Dezembro de 2017.

DECLARAÇÃO

A JCB do Brasil Ltda., situada à Avenida Joseph Cyril Bamford, nº 3600, Éden, na cidade de Sorocaba, SP e registrada sob o CNPJ no. 02.833.372/0001-24 e IE nº. 669.469.110.118, declara para os devidos fins exclusivos de cadastramento em órgãos públicos e participação em licitações públicas em geral, que a **Macromaq Equipamentos Ltda.**, com sua matriz na cidade de São José-SC, BR 101, KM 210, Bairro Picadas do Sul, inscrita nº CNPJ/MF sob o nº. 83.675.413/0001-01 e Inscrição Estadual nº. 250.805.235 e suas filiais na cidade de Chapecó-SC, Rua Xanxerê, 360E, Bairro Líder, inscrita no CNPJ sob o nº. 83.675.413/0002-84 e Inscrição Estadual nº. 250.602.342; e na cidade de Joinville-SC, Rod. BR 101, KM 47,5, s/nº, Bairro Santa Catarina, inscrita no CNPJ/MF sob nº. 83.675.413/0011-75 e Inscrição Estadual nº 256.778.078, é no momento, o único distribuidor autorizado no Estado de Santa Catarina, podendo assim vender no respectivo território os produtos, peças, assistência técnica; produzidos e comercializados pela JCB do Brasil Ltda., a saber:

- Retroescavadeira modelos 214e, 3C, 3CL, 1CX, 3CX, 4CX.
- Empilhadeira todo Terreno modelo 940.
- Pá Carregadeira sobre pneus modelos 422ZX, 426ZX.
- Escavadeira hidráulica modelos JS160, JS200, JS210, JS220 E JS235.
- Manipulador Telescópico modelos 535-125, 540-170
- Carregadeira Compacta modelos SSL155, SSL190.
- Empilhadeira Telescópica modelo 35D.
- Mini Escavadeira modelo 8026, 8035, 8055.
- Rolo Compactador modelos VM115.

Declara ainda que a **Macromaq Equipamentos Ltda.**, é no momento, a única no estado de Santa Catarina habilitada a prestar a mais ampla assistência técnica e comercializar peças e serviços dos produtos JCB de construção civil e rodoviária, na área em que distribui, nos termos do contrato de distribuição.

A presente declaração tem validade até 30 de Junho de 2018 e substitui todas as anteriores.

Alisson Reis Brandes
 Diretor Comercial

Wagner Assis Angelim
 Diretor Administrativo/Financeiro

2º TABELIONATO
 DENIZIAS FERRETTOS DE CHAPECÓ-SC - Rua Benjamin Constant, nº 164D, Centro
 ANGELO MIGUEL DE SOUZA VARGAS - TABELIONO - Chapecó-SC - Cep: 89.801-070 - Fone: (49) 3322-9001

AUTENTICAÇÃO
 Autentico a presente cópia reprográfica por conferir com o original a mim apresentado, do que dou fé.
 Chapecó, 05 de Janeiro de 2018.
 Em testemunho _____ da verdade.

ANDRÉ LUIZ KEMPA - ESCRIVENTE
 Emol.: R\$ 3,40 + Selo: R\$ 1,90 = R\$ 5,30
 Selo Dig. de Fisc. do tipo NORMAL-EYH75176-659T
 Ato praticado por: ANGELA PINTO DE OLIVEIRA



Rua Benjamin Constant, nº 164D, Centro
 Chapecó - SC - Cep: 89.801-070 - Fone: (49) 3323-9901

2º TABELIONATO
 DE NOTAS E PROTESTOS DE CHAPECO, SC
 ANGELO MIGUEL DE SOUZA VARGAS - TABELLÃO

Rua Benjamin Constant, nº 164D, Centro
 Chapecó - SC - Cep: 89.801-070 - Fone: (49) 3323-9901

AUTENTICAÇÃO
 Autentico a presente cópia reprográfica por conferir com o original a mim apresentado, do que dou fé.
 Chapecó, 05 de Janeiro de 2018.
 Em testemunho ___ da verdade.

ANDRÉ LUIZ KEMPA - ESCRIVENTE
 Emol.: R\$ 3,40 + Selo: R\$ 1,90 = R\$ 5,30
 Selo Dig. de Fisc. do tipo NORMAL-EYH75175-1WGT
 Ato praticado por: ANGELA PINTO DE OLIVEIRA

confira os dados do ato em www.tjcc.br/selo

Válido somente com selo de autenticidade
 Reconheço, por semelhança, as firmas de: ALISSON REIS BRANDES (124507) e WAGNER ASSIS ANGELIM (11201).
 Distrito de édea, 29 de dezembro de 2017.
 Em testemunho da verdade.

ADEILSON PORTELA DA COSTA - ESCRIVENTE AUTORIZADO
 Preço por firma R\$ 5,82 | Total 11,64 | (OP:60/20171229104914)

Coleção Nacional do Brasil
 1988
FIRMA 2
 1138AA0041179 LI



MUNICÍPIO DE
CHAPECÓ - SC

ALVARÁ DE LICENÇA PARA LOCALIZAÇÃO E PERMANÊNCIA

ALVARÁ 2017



CONCEDIDO À:

MACROMAQ EQUIPAMENTOS LTDA CNPJ: 83.675.413/0002-84

PARA ESTABELEÇER NA RUA:

Rua XANXERE 360-E - LIDER

Data Deferimento Inscrição

17/07/1980

ATIVIDADE(S):

MANUTENCAO E REPARACAO DE MAQUINAS E EQUIPAMENTOS PARA USO
GERAL NAO ESPECIFICADOS ANTERIORMENTE, ALUGUEL DE OUTRAS

CÓDIGO DE CONTROLE

DA21YVR01C1S4800

DATA INICIO ATIVIDADE

17/07/1980

INSCRIÇÃO MUNICIPAL

7902

HORÁRIO DE FUNCIONAMENTO

CÓDIGO DA ATIVIDADE

10067

VALIDADE

31/01/2018

INSCRIÇÃO ESTADUAL

250602342

DATA EMISSÃO

08/03/2017

ADMINISTRAÇÃO
2013/2016

Alvará Pago em: 10/02/2017



[Handwritten signature]
[Handwritten signature]

Comprovante de Inscrição e de Situação Cadastral



Contribuinte,

Confira os dados de Identificação da Pessoa Jurídica e, se houver qualquer divergência, providencie junto à RFB a sua atualização cadastral.

 REPÚBLICA FEDERATIVA DO BRASIL CADASTRO NACIONAL DA PESSOA JURÍDICA		
NÚMERO DE INSCRIÇÃO 02.833.372/0001-24 MATRIZ	COMPROVANTE DE INSCRIÇÃO E DE SITUAÇÃO CADASTRAL	DATA DE ABERTURA 30/10/1998
NOME EMPRESARIAL JCB DO BRASIL LTDA		
TÍTULO DO ESTABELECIMENTO (NOME DE FANTASIA) *****		
CÓDIGO E DESCRIÇÃO DA ATIVIDADE ECONÓMICA PRINCIPAL 28.54-2-00 - Fabricação de máquinas e equipamentos para terraplenagem, pavimentação e construção, peças e acessórios, exceto tratores		
CÓDIGO E DESCRIÇÃO DAS ATIVIDADES ECONÓMICAS SECUNDÁRIAS 28.31-3-00 - Fabricação de tratores agrícolas, peças e acessórios 28.53-4-00 - Fabricação de tratores, peças e acessórios, exceto agrícolas 46.62-1-00 - Comércio por atacado de peças e acessórios novos para veículos automotores 46.62-1-00 - Comércio atacadista de máquinas, equipamentos para terraplenagem, mineração e construção; partes e peças 64.63-8-00 - Outras sociedades de participação, exceto holdings 77.32-2-01 - Aluguel de máquinas e equipamentos para construção sem operador, exceto andaimes 46.18-4-99 - Outros representantes comerciais e agentes do comércio especializado em produtos não especificados anteriormente 45.30-7-06 - Representantes comerciais e agentes do comércio de peças e acessórios novos e usados para veículos automotores 62.02-3-00 - Desenvolvimento e licenciamento de programas de computador customizáveis		
CÓDIGO E DESCRIÇÃO DA NATUREZA JURÍDICA 206-2 - Sociedade Empresária Limitada		
LOGRADOURO AV JOSEPH CYRIL BAMFORD	NÚMERO 3600	COMPLEMENTO
CEP 18.103-139	BAIRRO/DISTRITO EDEM	MUNICÍPIO SOROCABA
ENDEREÇO ELETRÔNICO MARCOS.ARRUDA@JCB.COM	TELEFONE (15) 3330-0400	UF SP
ENTE FEDERATIVO RESPONSÁVEL (EFR) *****		
SITUAÇÃO CADASTRAL ATIVA	DATA DA SITUAÇÃO CADASTRAL 24/12/2004	
MOTIVO DE SITUAÇÃO CADASTRAL		
SITUAÇÃO ESPECIAL *****	DATA DA SITUAÇÃO ESPECIAL *****	

Aprovado pela Instrução Normativa RFB nº 1.634, de 06 de maio de 2016.

Emitido no dia 29/12/2017 às 10:32:42 (data e hora de Brasília).

Página: 1/1

Consulta QSA / Capital Social

Voltar

A RFB agradece a sua visita. Para informações sobre política de privacidade e uso, [clique aqui](#).
[Atualize sua página](#)



Preparar Página
para Impressão

ATESTADO DE CAPACIDADE TÉCNICA

Atestamos para os devidos fins que a empresa MACROMAQ EQUIPAMENTOS LTDA, pessoa jurídica de direito privado, inscrita no CNPJ sob nº 83.675.413/0002-84, estabelecida na Rua Xanxerê, 360 E, Bairro Líder, no município de Chapecó-SC, forneceu para a empresa COOPERATIVA AGROINDUSTRIAL ALFA, inscrita no CNPJ sob o Nº 83.305.235/0130-16, situada na Rodovia SC 283, Km 3, S/N, Bairro Interior, no município de Chapecó-SC, 01 (uma) unidade do bem cotado, abaixo especificado:

QUANTIDADE	EQUIPAMENTO	MARCA	MODELO
01	Pá Carregadeira	JCB	422ZX

Atestamos ainda, que tais fornecimentos foram executados satisfatoriamente, não existindo, em nossos registros, até a presente data, fatos que desabonem sua conduta e responsabilidade com as obrigações assumidas.

Referente à qualidade do equipamento e assistência técnica, estamos satisfeitos com o desempenho e performance apresentados.

E, por ser verdade, firmamos o presente.

Chapecó-SC, 29 de dezembro de 2017.



Wagner Pinto Corrêa
Engenheiro de Produção
COOPERATIVA AGROINDUSTRIAL ALFA
CNPJ: 83.305.235/0130-16

Cooperativa Agroindustrial Alfa



ATESTADO DE CAPACIDADE TÉCNICA

Atestamos para os devidos fins que a empresa MACROMAQ EQUIPAMENTOS LTDA, pessoa jurídica de direito privado, inscrita no CNPJ sob nº 83.675.413/0002-84, estabelecida na Rua Xanxerê, 360 E, Bairro Líder, no município de Chapecó-SC, forneceu para a empresa CONCREBAL CONCRETOS BALDISSERA LTDA, inscrita no CNPJ sob o Nº 03.209.450/0001-87, situada na Rodovia SC 480 Km 90, S/N, Bairro Centro, no município de Xanxerê-SC, 01 (uma) unidade do bem cotado, abaixo especificado:

QUANTIDADE	EQUIPAMENTO	MARCA	MODELO
01	Pá Carregadeira	JCB	426ZX

Atestamos ainda, que tais fornecimentos foram executados satisfatoriamente, não existindo, em nossos registros, até a presente data, fatos que desabonem sua conduta e responsabilidade com as obrigações assumidas.

Referente à qualidade do equipamento e assistência técnica, estamos satisfeitos com o desempenho e performance apresentados.

E, por ser verdade, firmamos o presente.

Chapecó-SC, 03 de dezembro de 2017.



Silvio Tiago Paris
Gerente

CONCREBAL CONCRETOS BALDISSERA LTDA
CNPJ: 03.209.450/0001-87



USINA

• Rod. CH 020 KM 05
Linha Água Amarela s/n
F.: (49) 3328 7652 - 9987 3428
CEP: 89801-970 - Chapecó-SC

ESCRITÓRIO

• Rua São Pedro, 3167-E
B. Engenho Braun - 89.803-400
Fone: (49) 3328-9500
Chapecó - SC

• Rod. SC 303, s/nº Km 12 - Interior
Fone: (49) 3555-503
89.665-000 - Capinzal-SC
capinzal@concrebal.com.br

• Rod. SC 303, s/nº Km 47 - Interior
Fone: (49) 3538-0600
89.640-000 - Ibicaré-SC
ibicare@concrebal.com.br

• Rod. SC-480 Km 90
Fone: (49) 3433-2300
89.820-000 - Xanxerê - SC
xanxere@concrebal.com.br

Av. Joseph Cyril Bamford, 3.600
Éden - CEP 18103-139
Sorocaba - SP - Brasil
Tel: +55 (15) 3330-0400
Fax: +55 (15) 3330-0500
www.jcb.com



DECLARAÇÃO

A JCB do Brasil Ltda., situada à Avenida Joseph Cyril Bamford, nº 3600, Éden, na cidade de Sorocaba / SP e registrada sob o CNPJ nº 02.833.372/0001-24 e IE nº 669.469.110.118, para os devidos fins de participação da empresa Macromaq Equipamentos Ltda., no Processo Licitatório 64/2017 - Pregão Presencial 33/2017 do município de Irineópolis, Declara, que fornecerá plano de revisão gratuito, até o limite de 1.000 (mil) horas de uso para o equipamento Pá Carregadeira JCB, modelo 422ZX, ofertado no presente certame, através da empresa Macromaq Equipamentos Ltda., que é o único distribuidor autorizado no estado de Santa Catarina.

Sorocaba, 28 de Dezembro de 2017.

CARTÓRIO DO ÉDEN

Alisson Reis Brandes
Diretor Comercial

CARTÓRIO DO ÉDEN

Wagner Assis Angelim
Diretor Administrativo / Financeiro

OFICIAL DE REGISTRO CIVIL DAS PESSOAS NATURAIS E TABELIAO DE NOTAS DO DISTRITO DE EDEN *Padre Bento Alves Filho*
Rua Bonifácio de Oliveira Cassu, 204 - Edén - Sorocaba - SP - CEP 18.103-100 - PABX (15) 3235.5200 - cartorioedem@ig.com.br

Válido somente com selo de autenticidade por semelhança, as firmas de: ALISSON REIS BRANDES WAGNER ASSIS ANGELIM (11201).
Distrito de Edén, 29 de dezembro de 2017.
Em testemho da verdade.

ADEILSON PORTELA DA COSTA
Escrivente Autorizado

N PORTELA DA COSTA - ESCRIVENTE AUTORIZADO
ma R\$ 6,82 | Total 11,64 | (OP:6B/20171229104914)

FIRMA 2
1138AA0041177



DECLARAÇÃO

PROCESSO LICITATÓRIO Nº 64/2017

PREGÃO PRESENCIAL Nº 33/2017 – Registro de Preços

A empresa Macromaq Equipamentos Ltda, inscrita no CNPJ nº 83.675.413/0002-84, sediada na Rua Xanxerê, nº 360 E, bairro Líder, CEP: 89805-270, na cidade de Chapecó/SC, DECLARA sob as penas da lei para fins de participação no processo licitatório – PREGÃO PRESENCIAL para Registro de Preços nº 33/2017, que as despesas com serviços (mão de obra, deslocamento e peças dentro do prazo de garantia) de revisões periódicas do equipamento Pá Carregadeira JCB modelo 422ZX ofertado no presente processo licitatório, conforme determinação do fabricante (troca de filtros, lubrificantes e mão de obra, etc.), pelo prazo de 1.000 horas de uso, será de responsabilidade da Macromaq Equipamentos Ltda.

Chapecó, 08 de janeiro de 2018.

Macromaq Equipamentos LTDA
CNPJ 83.675.413/0002-84
Gionas Paulo Mezzomo
Procurador / Gerente de Vendas
RG 3839483 - SSP/SC
CPF nº 036.025.039-41

83.675.413/0002-84

MACROMAQ EQUIPAMENTOS LTDA

Rua Xanxerê, 360 E

Bairro: Líder CEP: 89 805-270

CHAPECÓ SC

Matriz São José | SC

BR 101 - Km 210
Picadas do Sul
São José - SC
Cep: 88106-100

Fone: (48) 3257.1555

Filial Chapecó | SC

Rua Xanxerê, 360E
Líder
Chapecó - SC
Cep: 89805-270

Fone: (49) 3361.5400

Filial Joinville | SC

Av. Corcovado 166
Galpão A - Costa e Silva
Joinville - SC
Cep: 89217-013

Fone: (47) 3026.1554

Filial Curitiba | PR

Av. Juscelino Kubitschek
de Oliveira, 3628
CIC - Curitiba - PR
Cep: 81260-000

Fone: (41) 3373.0011

Filial Jundiaí | SP

Rod. Vice Pref. Hermenegildo
Tonolli, 4315 - Km 4,5
Medeiros - Jundiaí - SP
Cep: 13213-086

Fone: (11) 4525.2455

1951

SECRET

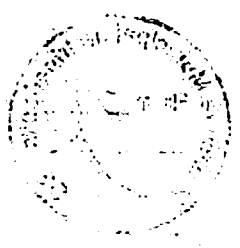

DECLASSIFIED

PROCESSED BY THE NATIONAL SECURITY AGENCY

DATE OF DECLASSIFICATION: 08-14-2013

A document containing information that is exempt from automatic declassification under E.O. 13526, as it is a document that is specifically exempt from automatic declassification under E.O. 13526, paragraph 1(a)(1)(ii).

Declassify on: 08-14-2013

13-00000-01

AMERICAN BUREAU OF PHYSICS

File Number: 308 E

Director: 1951

CHARGES: 20

1. The information in this document is classified "Secret" because it is information that is specifically exempt from automatic declassification under E.O. 13526, paragraph 1(a)(1)(ii).

1. The information in this document is classified "Secret" because it is information that is specifically exempt from automatic declassification under E.O. 13526, paragraph 1(a)(1)(ii).	2. The information in this document is classified "Secret" because it is information that is specifically exempt from automatic declassification under E.O. 13526, paragraph 1(a)(1)(ii).	3. The information in this document is classified "Secret" because it is information that is specifically exempt from automatic declassification under E.O. 13526, paragraph 1(a)(1)(ii).	4. The information in this document is classified "Secret" because it is information that is specifically exempt from automatic declassification under E.O. 13526, paragraph 1(a)(1)(ii).
---	---	---	---

DECLARAÇÃO



PROCESSO LICITATÓRIO Nº 64/2017

PREGÃO PRESENCIAL Nº 33/2017 – Registro de Preços

A empresa Macromaq Equipamentos Ltda, inscrita no CNPJ nº 83.675.413/0002-84, sediada na Rua Xanxerê, nº 360 E, bairro Líder, CEP: 89805-270, na cidade de Chapecó/SC, DECLARA sob as penas da lei para fins de participação no processo licitatório – PREGÃO PRESENCIAL para Registro de Preços nº 33/2017, que o equipamento ofertado Pá Carregadeira JCB modelo 422ZX possui garantia total pelo prazo de 12 meses.

Chapecó, 08 de janeiro de 2018.

Macromaq Equipamentos LTDA
CNPJ 83.675.413/0002-84
Gionas Paulo Mezzomo
Procurador / Gerente de Vendas
RG 3839483 - SSP/SC
CPF nº 036.025.039-41

83.675.413/0002-84

MACROMAQ EQUIPAMENTOS LTDA

Rua Xanxerê, 360 E

Bairro: Líder CEP: 89 805-270

CHAPECÓ SC

Matriz São José | SC

BR 101 - Km 210
Picadas do Sul
São José - SC
Cep: 88106-100
Fone: (48) 3257.1555

Filial Chapecó | SC

Rua Xanxerê, 360E
Líder
Chapecó - SC
Cep: 89805-270
Fone: (49) 3361.5400

Filial Joinville | SC

Av. Corcovado 166
Galpão A - Costa e Silva
Joinville - SC
Cep: 89217-013
Fone: (47) 3026.1554

Filial Curitiba | PR

Av. Juscelino Kubitschek
de Oliveira, 3628
CIC - Curitiba - PR
Cep: 81260-000
Fone: (41) 3373.0011

Filial Jundiaí | SP

Rod. Vice Pref. Hermenegildo
Tonolli, 4315 - Km 4,5
Medeiros - Jundiaí - SP
Cep: 13213-086
Fone: (11) 4525.2455



DEPARTAMENTO

PROFESSOR LICENCIADO

PROFESSOR LICENCIADO EM CIÊNCIAS - FÍSICA

Atestamos que o Sr. [Name] possui o curso de Licenciatura em Física, concluído em [Year] no [Institution], com aproveitamento satisfatório em todas as disciplinas, conforme consta no diploma nº [Number] de [Date].

Assinatura do Diretor

10.000.000-00

INDUSTRIAL ENGENHARIA S.A.

Rua Xaxim, 300 B

CEP: 08.000-000

11 0000 00

Atestamos que o Sr. [Name] possui o curso de Licenciatura em Física, concluído em [Year] no [Institution], com aproveitamento satisfatório em todas as disciplinas, conforme consta no diploma nº [Number] de [Date].

Nome	Matrícula	Data	Assinatura
[Name]	[Matrícula]	[Data]	[Assinatura]
[Name]	[Matrícula]	[Data]	[Assinatura]
[Name]	[Matrícula]	[Data]	[Assinatura]

DECLARAÇÃO EM CUMPRIMENTO DO DISPOSTO NO INCISO XXXIII DO
ARTIGO 7º DA CONSTITUIÇÃO FEDERAL COM REDAÇÃO DADA PELA
EMENDA CONSTITUCIONAL Nº 20/98



PROCESSO LICITATÓRIO Nº 64/2017

PREGÃO PRESENCIAL Nº 33/2017 – Registro de Preços

A empresa Macromaq Equipamentos Ltda., inscrita no CNPJ nº 83.675.413/0002-84, por intermédio de seu representante legal, Sr. Gionas Paulo Mezzomo, portador da Carteira de Identidade nº 3839483 - SSP/SC e do CPF nº 036.025.039-41, DECLARA, para fins do disposto no inciso V, do art. 27, da Lei 8.666/93, acrescido pela Lei 9.854, de 27 de outubro de 1999, que não emprega menor de dezoito anos em trabalho noturno, perigoso ou insalubre e não emprega menor de dezesseis anos.

Ressalva:

Emprega menor, a partir de quatorze anos, na condição de aprendiz (X).

Chapecó, 08 de janeiro de 2018.

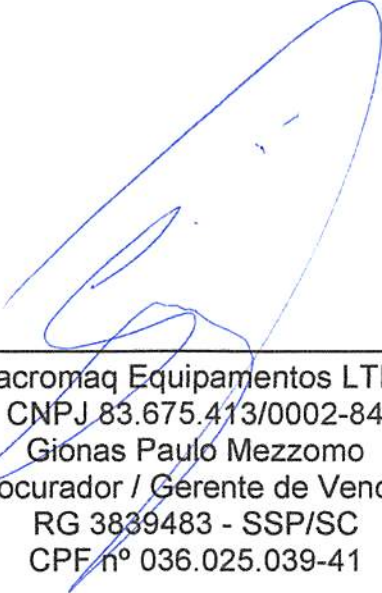
Macromaq Equipamentos LTDA
CNPJ 83.675.413/0002-84
Gionas Paulo Mezzomo
Procurador / Gerente de Vendas
RG 3839483 - SSP/SC
CPF nº 036.025.039-41



83.675.413/0002-84

MACROMAQ EQUIPAMENTOS LTDA

Rua Xanxerê, 360 E

Bairro: Líder CEP: 89 805-270

CHAPECÓ SC

Matriz São José | SC

BR 101 - Km 210
Picadas do Sul
São José - SC
Cep: 88106-100
Fone: (48) 3257.1555

Filial Chapecó | SC

Rua Xanxerê, 360E
Líder
Chapecó - SC
Cep: 89805-270
Fone: (49) 3361.5400

Filial Joinville | SC

Av. Corcovado 166
Galpão A - Costa e Silva
Joinville - SC
Cep: 89217-013
Fone: (47) 3026.1554

Filial Curitiba | PR

Av. Juscelino Kubitschek
de Oliveira, 3628
CIC - Curitiba - PR
Cep: 81260-000
Fone: (41) 3373.0011

Filial Jundiaí | SP

Rod. Vice Pref. Hermenegildo
Tonolli, 4315 - Km 4,5
Medeiros - Jundiaí - SP
Cep: 13213-086
Fone: (11) 4525.2455

DEPT. OF THE ARMY
 OFFICE OF THE ADJUTANT GENERAL
 WASHINGTON, D. C.



OFFICE OF THE ADJUTANT GENERAL
 WASHINGTON, D. C.

1. The Adjutant General is the principal advisor to the Chief of Staff in matters relating to the personnel and administration of the Adjutant General's Office. He is also the principal advisor to the Chief of Staff in matters relating to the personnel and administration of the Adjutant General's Office.

2. The Adjutant General is the principal advisor to the Chief of Staff in matters relating to the personnel and administration of the Adjutant General's Office.

3. The Adjutant General is the principal advisor to the Chief of Staff in matters relating to the personnel and administration of the Adjutant General's Office.

OFFICE OF THE ADJUTANT GENERAL
 WASHINGTON, D. C.

OFFICE OF THE ADJUTANT GENERAL
 WASHINGTON, D. C.

ADJUTANT GENERAL
 WASHINGTON, D. C.

DECLARAÇÃO DE NÃO VÍNCULO COM ÓRGÃO PÚBLICO



PROCESSO LICITATÓRIO Nº 64/2017

PREGÃO PRESENCIAL Nº 33/2017 – Registro de Preços

A empresa Macromaq Equipamentos Ltda., inscrita no CNPJ nº 83.675.413/0002-84, por intermédio de seu representante legal, Sr. Gionas Paulo Mezzomo, portador da Carteira de Identidade nº 3839483 - SSP/SC e do CPF nº 036.025.039-41, para os fins de registro na modalidade Pregão Presencial, DECLARA que não possui vínculo direta ou indiretamente com a Administração Pública FEDERAL, ESTADUAL ou MUNICIPAL, em conformidade com inciso XVI do artigo 37 da Constituição Federal.

Por ser expressão da verdade, firmamos o presente.

Chapecó, 08 de janeiro de 2018.

83.675.413/0002-84
MACROMAQ EQUIPAMENTOS LTDA
Rua Xanxerê, 360 E
Bairro: Líder CEP: 89 805-270
CHAPECÓ SC

Macromaq Equipamentos LTDA
CNPJ 83.675.413/0002-84
Gionas Paulo Mezzomo
Procurador / Gerente de Vendas
RG 3839483 - SSP/SC
CPF nº 036.025.039-41

Matriz São José | SC

BR 101 - Km 210
Picadas do Sul
São José - SC
Cep: 88106-100

Fone: (48) 3257.1555

Filial Chapecó | SC

Rua Xanxerê, 360E
Líder
Chapecó - SC
Cep: 89805-270

Fone: (49) 3361.5400

Filial Joinville | SC

Av. Corcovado 166
Galpão A - Costa e Silva
Joinville - SC
Cep: 89217-013

Fone: (47) 3026.1554

Filial Curitiba | PR

Av. Juscelino Kubitschek
de Oliveira, 3628
CIC - Curitiba - PR
Cep: 81260-000

Fone: (41) 3373.0011

Filial Jundiaí | SP

Rod. Vice Pref. Hermenegildo
Tonelli, 4315 - Km 4,5
Medeiros - Jundiaí - SP
Cep: 13213-086

Fone: (11) 4525.2455

CONFIDENTIAL - SECURITY INFORMATION



CONFIDENTIAL - SECURITY INFORMATION

CONFIDENTIAL - SECURITY INFORMATION

A document classified "Confidential" pursuant to E.O. 13526, 1.4.2001, and 1.4.2002, is hereby declassified and the information it contains is being made available to the public. This document is being declassified because it does not contain information the disclosure of which would be injurious to the national defense.

For more information on declassification, please contact the NSA at 404-715-2700.

CONFIDENTIAL - SECURITY INFORMATION

CONFIDENTIAL - SECURITY INFORMATION
NATIONAL SECURITY AGENCY
4800 Lees Ferry Road
Ft. Belvoir, Colorado 80504
CLASSIFIED BY

CONFIDENTIAL - SECURITY INFORMATION
NATIONAL SECURITY AGENCY
4800 Lees Ferry Road
Ft. Belvoir, Colorado 80504
CLASSIFIED BY

Classification	Authority	Date	Comments
CONFIDENTIAL - SECURITY INFORMATION	NSA/CSS	10/15/2010	Declassified pursuant to E.O. 13526
CONFIDENTIAL - SECURITY INFORMATION	NSA/CSS	10/15/2010	Declassified pursuant to E.O. 13526
CONFIDENTIAL - SECURITY INFORMATION	NSA/CSS	10/15/2010	Declassified pursuant to E.O. 13526
CONFIDENTIAL - SECURITY INFORMATION	NSA/CSS	10/15/2010	Declassified pursuant to E.O. 13526

é - SC
- Km 210
Picadas do Sul
(48) 3257.1555
3106-100

Filial 1

Chapecó - SC
Rua Xanxerê, 360-E
Bairro:Líder
Fone: (49) 3361-5400
CEP: 89805-270

Filial 2

Curitiba - PR
Av. Juscelino K. de Oliveira, 3628
Bairro CIC
Fone: (41) 3373-0011
CEP: 81260-000

Filial 3

Jundiaí - SP
Rodovia Hermenegildo Tonoli 57 | 28 | Km 4,5
Bairro Medeiros
Fone: (11) 9302.8150
CEP: 13295-000

2) PREFEITURA MUNICIPAL DE IRINEÓPOLIS-SC
PROCESSO LICITATORIO Nº 64/2017
PREGÃO PRESENCIAL Nº 33/2017 - REGISTRO DE PREÇOS
EMPRESA: MACROMAQ EQUIPAMENTOS LTDA
CNPJ: 83.675.413/0002-84
ENVELOPE Nº 02 - Documentação

(Handwritten signature)



www.macromaq.com.br



ESTADO DE SANTA CATARINA
PREFEITURA MUNICIPAL DE IRINEÓPOLIS
PROCESSO LICITATÓRIO N.º 64/2017
PREGÃO PRESENCIAL N.º 33/2017 – Registro de Preços



DECLARAÇÃO DE SUJEIÇÃO AO EDITAL E DE INEXISTÊNCIA DE FATOS SUPERVENIENTES IMPEDITIVOS DA QUALIFICAÇÃO

Ref.: Procedimento Licitatório n.º 64/2017
Modalidade Pregão Presencial N.º 33/2017 – Registro de Preços

O signatário da presente, em nome da proponente SHARK MÁQUINAS PARA CONSTRUÇÃO LTDA, declara concordar com os termos da Licitação modalidade Pregão Presencial n.º 33/2017, supramencionado que tem pleno conhecimento do objeto licitado dos respectivos anexos e documentos, que a mesma acatará integralmente qualquer decisão que venha a ser tomada pelo licitador quanto à qualificação apenas das proponentes que hajam atendido às condições estabelecidas e demonstrem integral possibilidade de executar o(s) fornecimento(s) previsto(s).

O signatário da presente declara, também, em nome da referida proponente, total concordância com a decisão que venha a ser tomada quanto a adjudicação, objeto do presente edital.

Declara, ainda, para todos os fins de direito a inexistência de fatos supervenientes impeditivos da qualificação ou que comprometam a idoneidade da proponente nos termos do Artigo 32, parágrafo 2.º e Artigo 97 da Lei n.º 8.666, de 21 de junho de 1993 e suas alterações.

Curitiba, 08 de janeiro de 2018.



SHARK MÁQUINAS PARA CONSTRUÇÃO LTDA
TARSILA LUISA PEDRON DANIEL
Supervisora Administrativa
RG 2.285.498-3SSP/SC - CPF 842.608.319-68
CNPJ: 06.224.121/0006-08



SHARK Máquinas



ESTADO DE SANTA CATARINA
PREFEITURA MUNICIPAL DE IRINEÓPOLIS
PROCESSO LICITATÓRIO N.º 64/2017
PREGÃO PRESENCIAL N.º 33/2017 – Registro de Preços



DECLARAÇÃO

Declaramos para os devidos fins de direito, na qualidade de Proponente do procedimento licitatório, sob a modalidade Pregão Presencial para Registro de Preços n.º 33/2017, instaurado pela **Prefeitura Municipal de Irineópolis**, que não incorremos em qualquer das condições impeditivas, conforme abaixo discriminado:

- . Que não foi declarada inidônea por ato do Poder Público;
- . Que não está impedido de transacionar com a Administração Pública;
- . Que não foi apenada com rescisão de contrato, quer por deficiência dos serviços prestados, quer por outro motivo igualmente grave, no transcorrer dos últimos 5 (cinco) anos;
- . Que não incorre nas demais condições impeditivas previstas no artigo 9º da Lei Federal nº 8.666/93.

Por ser expressão da verdade, firmamos o presente.

Curitiba, 08 de janeiro de 2018.

SHARK MÁQUINAS PARA CONSTRUÇÃO LTDA
TARSILA LUISA PEDRON DANIEL
Supervisora Administrativa
RG 2.285.498-3SSP/SC - CPF 842.608.319-68
CNPJ: 06.224.121/0006-08

SHARK MÁQUINAS PARA CONSTRUÇÃO LTDA.
Av. Juscelino Kubitschek de Oliveira, Nº 10.789
81170-300 - Curitiba -PR
CNPJ: 06.224.121/0006-08
Fone (48) 3279-8800
<http://www.sharkmaquinas.com.br>

06.224.121/0006-08
SHARK MÁQUINAS PARA CONSTRUÇÃO LTDA
Av. Juscelino Kubitschek de Oliveira, 10789 - Depósito 1
Cidade Industrial - CEP 81170-300
CURITIBA - PR



Comprovante de Inscrição e de Situação Cadastral

Contribuinte,

Confira os dados de Identificação da Pessoa Jurídica e, se houver qualquer divergência, providencie junto à RFB a sua atualização cadastral.



 REPÚBLICA FEDERATIVA DO BRASIL CADASTRO NACIONAL DA PESSOA JURÍDICA		
NÚMERO DE INSCRIÇÃO 06.224.121/0006-08 FILIAL	COMPROVANTE DE INSCRIÇÃO E DE SITUAÇÃO CADASTRAL	DATA DE ABERTURA 02/09/2004
NOME EMPRESARIAL SHARK MAQUINAS PARA CONSTRUCAO LTDA		
TÍTULO DO ESTABELECIMENTO (NOME DE FANTASIA) SHARK MAQUINAS		
CÓDIGO E DESCRIÇÃO DA ATIVIDADE ECONÔMICA PRINCIPAL 46.62-1-00 - Comércio atacadista de máquinas, equipamentos para terraplenagem, mineração e construção; partes e peças		
CÓDIGO E DESCRIÇÃO DAS ATIVIDADES ECONÔMICAS SECUNDÁRIAS 46.61-3-00 - Comércio atacadista de máquinas, aparelhos e equipamentos para uso agropecuário; partes e peças 33.14-7-17 - Manutenção e reparação de máquinas e equipamentos de terraplenagem, pavimentação e construção, exceto tratores 46.19-2-00 - Representantes comerciais e agentes do comércio de mercadorias em geral não especializado 45.20-0-01 - Serviços de manutenção e reparação mecânica de veículos automotores 45.30-7-01 - Comércio por atacado de peças e acessórios novos para veículos automotores		
CÓDIGO E DESCRIÇÃO DA NATUREZA JURÍDICA 206-2 - Sociedade Empresária Limitada		
LOGRADOURO AV JUSCELINO KUBITSCHEK DE OLIVEIRA	NÚMERO 10789	COMPLEMENTO DEPOSITO 1
CEP 81.170-300	BAIRRO/DISTRITO CIDADE INDUSTRIAL	MUNICÍPIO CURITIBA
UF PR		
ENDEREÇO ELETRÔNICO SOCIETARIO.FISCAL@GRUPOSHARK.COM.BR		TELEFONE (11) 2159-9000
ENTE FEDERATIVO RESPONSÁVEL (EFR) *****		
SITUAÇÃO CADASTRAL ATIVA	DATA DA SITUAÇÃO CADASTRAL 02/09/2004	
MOTIVO DE SITUAÇÃO CADASTRAL		
SITUAÇÃO ESPECIAL *****	DATA DA SITUAÇÃO ESPECIAL *****	

Aprovado pela Instrução Normativa RFB nº 1.634, de 06 de maio de 2016.

Emitido no dia 03/01/2018 às 11:34:48 (data e hora de Brasília).

Página: 1/1

Voltar

	SINTEGRA Consulta Pública ao Cadastro do Estado do Paraná	
---	--	---



Data/Hora Host
CELEPAR
04/01/2018 - 16:35:52

Cadastro atualizado até
a data da consulta

IDENTIFICAÇÃO

CNPJ:	06.224.121/0006-08	Inscrição Estadual:	90324217-57
Nome Empresarial:	SHARK MAQUINAS PARA CONSTRUCAO LTDA		

ENDEREÇO

Logradouro:	AV JUSCELINO KUBITSCHEK DE OLIV		
Número:	10789	Complemento:	DEPOSITO 1
Bairro:	CIDADE INDUSTRIAL		
Município:	CURITIBA	UF:	PR
CEP:	81.170-300	Telefone:	(41)3614-4000
E-mail:	SOCIETARIO.FISCAL@GRUPOSHARK.COM.BR		

INFORMAÇÕES COMPLEMENTARES

Atividade Econômica Principal:	4662100 - COMERCIO ATACADISTA DE MAQUINAS, EQUIPAMENTOS PARA TERRAPLENAGEM, MINERACAO E CONSTRUCAO; PARTES E PECAS
Atividade(s) Econômica(s) Secundária(s):	4530701 - COMERCIO POR ATACADO DE PECAS E ACESSORIOS NOVOS PARA VEICULOS AUTOMOTORES 4661300 - COMERCIO ATACADISTA DE MAQUINAS, APARELHOS E EQUIPAMENTOS PARA USO AGROPECUARIO; PARTES E PECAS
Início das Atividades:	12/2004
Situação Atual:	HABILITADO - DESDE 12/2004
Situação Cadastral:	ATIVO - DESDE 12/2004
SPED (EFD, NF-e, CT-e):	Maiores informações clique aqui

OBSERVAÇÃO: Os dados acima são baseados em informações fornecidas pelo próprio contribuinte cadastrado. Não valem como certidão de sua efetiva existência de fato e de direito, não são oponíveis à Fazenda e nem excluem a responsabilidade tributária derivada de operações com ele ajustadas.

[Consultar novo contribuinte do Paraná](#)



MINISTÉRIO DA FAZENDA
Secretaria da Receita Federal do Brasil
Procuradoria-Geral da Fazenda Nacional



**CERTIDÃO POSITIVA COM EFEITOS DE NEGATIVA DE DÉBITOS RELATIVOS AOS TRIBUTOS
FEDERAIS E À DÍVIDA ATIVA DA UNIÃO**

Nome: SHARK MAQUINAS PARA CONSTRUCAO LTDA
CNPJ: 06.224.121/0001-01

Ressalvado o direito de a Fazenda Nacional cobrar e inscrever quaisquer dívidas de responsabilidade do sujeito passivo acima identificado que vierem a ser apuradas, é certificado que:

1. constam débitos administrados pela Secretaria da Receita Federal do Brasil (RFB) com exigibilidade suspensa nos termos do art. 151 da Lei nº 5.172, de 25 de outubro de 1966 - Código Tributário Nacional (CTN), ou objeto de decisão judicial que determina sua desconsideração para fins de certificação da regularidade fiscal, ou ainda não vencidos; e
2. não constam inscrições em Dívida Ativa da União (DAU) na Procuradoria-Geral da Fazenda Nacional (PGFN).

Conforme disposto nos arts. 205 e 206 do CTN, este documento tem os mesmos efeitos da certidão negativa.

Esta certidão é válida para o estabelecimento matriz e suas filiais e, no caso de ente federativo, para todos os órgãos e fundos públicos da administração direta a ele vinculados. Refere-se à situação do sujeito passivo no âmbito da RFB e da PGFN e abrange inclusive as contribuições sociais previstas nas alíneas 'a' a 'd' do parágrafo único do art. 11 da Lei nº 8.212, de 24 de julho de 1991.

A aceitação desta certidão está condicionada à verificação de sua autenticidade na Internet, nos endereços <<http://rfb.gov.br>> ou <<http://www.pgfn.gov.br>>.

Certidão emitida gratuitamente com base na Portaria Conjunta RFB/PGFN nº 1.751, de 2/10/2014.
Emitida às 14:05:17 do dia 21/09/2017 <hora e data de Brasília>.
Válida até 20/03/2018.
Código de controle da certidão: A787.4858.1030.5250
Qualquer rasura ou emenda invalidará este documento.

Certidão Positiva
de Débitos Tributários e de Dívida Ativa Estadual
com Efeitos de Negativa
(Art. 206 do CTN)
Nº 017426508-81

Certidão fornecida para o CNPJ/MF: **06.224.121/0006-08**
Nome: **SHARK MAQUINAS PARA CONSTRUCAO LTDA**

Ressalvado o direito da Fazenda Pública Estadual inscrever e cobrar débitos ainda não registrados ou que venham a ser apurados, certificamos que, verificando os registros da Secretaria de Estado da Fazenda, constatamos existir pendências cadastradas em nome do contribuinte acima identificado, nesta data, as quais estão com a exigibilidade suspensa nos termos dos incisos II, III e/ou VI, do art. 151, do Código Tributário Nacional (Lei 5.172/1966).

Obs.: Esta Certidão engloba todos os estabelecimentos da empresa e refere-se a débitos de natureza tributária e não tributária, bem como ao descumprimento de obrigações tributárias acessórias

Válida até **04/03/2018** - Fornecimento Gratuito

A autenticidade desta certidão deverá ser confirmada via Internet
www.fazenda.pr.gov.br





**PREFEITURA MUNICIPAL DE CURITIBA
SECRETARIA MUNICIPAL DE FINANÇAS
DEPARTAMENTO DE CONTROLE FINANCEIRO**



CERTIDÃO NEGATIVA DE TRIBUTOS E OUTROS DÉBITOS MUNICIPAIS

CONTRIBUINTE: SHARK MAQUINAS PARA CONSTRUCAO LTDA

CNPJ: 06.224.121/0006-08

INSCRIÇÃO MUNICIPAL: 763699-7

ENDEREÇO: AV. JUSCELINO KUBITSCHEK DE OLIVEIRA EC, 10789 - CIDADE INDUSTRIAL, CURITIBA, PR

FINALIDADE: CONCORRÊNCIA / LICITAÇÃO

É expedida esta **CERTIDÃO NEGATIVA DE TRIBUTOS E OUTROS DÉBITOS MUNICIPAIS**, em nome do sujeito passivo inscritos ou não em Dívida Ativa, até a presente data.

A certidão expedida em nome de Pessoa Jurídica abrange todos os estabelecimentos cadastrados no Município de Curitiba.

Certidão expedida com base no Decreto nº 670/2012, de 30/04/2012.

Esta certidão compreende os Tributos Mobiliários (Imposto sobre Serviços - ISS), Imobiliários (Imposto Predial Territorial Urbano - IPTU, Imposto sobre a Transmissão de Bens Imóveis Inter-vivos - ITBI e Contribuição de Melhoria), Taxas de Serviços e pelo Poder de Polícia e outros débitos municipais.

CERTIDÃO Nº: 323509/2017

EMITIDA EM: 19/10/2017

VÁLIDA ATÉ: 15/02/2018

CÓDIGO DE AUTENTICIDADE DA CERTIDÃO: 9EAC.C1B0.1B38.4308-8.9E09.319D.7F5F.A47B-0

A autenticidade desta certidão deverá ser confirmada na página da Prefeitura Municipal de Curitiba, na Internet, no endereço <http://www.curitiba.pr.gov.br> - link: Secretarias / Finanças.

Reserva-se a Fazenda Municipal, o direito de cobrar dívidas posteriormente constatadas, mesmo as referentes a períodos compreendidos nesta.

Certidão expedida pela internet gratuitamente.

Q K
A

IMPRIMIR VOLTAR



CAIXA
CAIXA ECONÔMICA FEDERAL

Certificado de Regularidade do FGTS - CRF

Inscrição: 06224121/0006-08
Razão Social: SHARK MAQUINAS PARA CONSTRUCAO LTDA
Nome Fantasia: SHARK MAQUINAS
Endereço: AV JUSCELINO KUBITSCHEK DE OLIVEIRA 10789 DEPOSITO 1 /
CIDADE INDUSTRIAL / CURITIBA / PR / 81170-300

A Caixa Econômica Federal, no uso da atribuição que lhe confere o Art. 7, da Lei 8.036, de 11 de maio de 1990, certifica que, nesta data, a empresa acima identificada encontra-se em situação regular perante o Fundo de Garantia do Tempo de Serviço - FGTS.

O presente Certificado não servirá de prova contra cobrança de quaisquer débitos referentes a contribuições e/ou encargos devidos, decorrentes das obrigações com o FGTS.

Validade: 22/12/2017 a 20/01/2018

Certificação Número: 2017122203041805689316

Informação obtida em 26/12/2017, às 10:41:13.

A utilização deste Certificado para os fins previstos em Lei está condicionada à verificação de autenticidade no site da Caixa:
www.caixa.gov.br

Handwritten signatures and initials in blue ink.

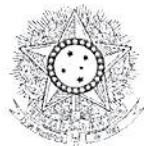

PODER JUDICIÁRIO
JUSTIÇA DO TRABALHO



CERTIDÃO NEGATIVA DE DÉBITOS TRABALHISTAS

Nome: SHARK MAQUINAS PARA CONSTRUCAO LTDA
(MATRIZ E FILIAIS) CNPJ: 06.224.121/0006-08

Certidão nº: 142382395/2017

Expedição: 26/12/2017, às 10:39:21

Validade: 23/06/2018 - 180 (cento e oitenta) dias, contados da data de sua expedição.

Certifica-se que **SHARK MAQUINAS PARA CONSTRUCAO LTDA (MATRIZ E FILIAIS)**, inscrito(a) no CNPJ sob o nº **06.224.121/0006-08**, **NÃO CONSTA** do Banco Nacional de Devedores Trabalhistas.

Certidão emitida com base no art. 642-A da Consolidação das Leis do Trabalho, acrescentado pela Lei nº 12.440, de 7 de julho de 2011, e na Resolução Administrativa nº 1470/2011 do Tribunal Superior do Trabalho, de 24 de agosto de 2011.

Os dados constantes desta Certidão são de responsabilidade dos Tribunais do Trabalho e estão atualizados até 2 (dois) dias anteriores à data da sua expedição.

No caso de pessoa jurídica, a Certidão atesta a empresa em relação a todos os seus estabelecimentos, agências ou filiais.

A aceitação desta certidão condiciona-se à verificação de sua autenticidade no portal do Tribunal Superior do Trabalho na Internet (<http://www.tst.jus.br>).

Certidão emitida gratuitamente.

INFORMAÇÃO IMPORTANTE

Do Banco Nacional de Devedores Trabalhistas constam os dados necessários à identificação das pessoas naturais e jurídicas inadimplentes perante a Justiça do Trabalho quanto às obrigações estabelecidas em sentença condenatória transitada em julgado ou em acordos judiciais trabalhistas, inclusive no concernente aos recolhimentos previdenciários, a honorários, a custas, a emolumentos ou a recolhimentos determinados em lei; ou decorrentes de execução de acordos firmados perante o Ministério Público do Trabalho ou Comissão de Conciliação Prévia.

REPÚBLICA FEDERATIVA DO BRASIL

COMARCA DE CURITIBA

1º OFÍCIO DO DISTRIBUIDOR, PART. E CONTADOR JUDICIAL DO FORO CENTRAL DA COMARCA DA REGIÃO METROPOLITANA DE CURITIBA

EDIFÍCIO DO FÓRUM CÍVEL 1 AV. CÂNDIDO DE ABREU, 535 • 1º ANDAR • CEP 80530-906 FONE/FAX: (41) 3027-5253 www.1distribuidorcuritiba.com.br

CENTRAL DE CERTIDÕES • FONE: (41) 3223-8915 RUA XV DE NOVEMBRO, 362 • 2º AND. • CJ 202 • CEP: 80020-923



ESTADO DO PARANÁ

EMPREGADOS JURAMENTADOS SANDRA LUCIA PELIKI LUIZ CARLOS KOFANOVSKI ISABEL ANGELA WYPYCH MARIANY BEATRIZ DA SILVA SCAPINELI CHRISTIANNE SOARES KARINA BAVARO ALVES ISAIAS AGOSTINHO DOS SANTOS SCHNEIDER VANESSA MANENTE FERNANDA GALLASSINI

JOSÉ BORGES DA CRUZ FILHO TITULAR

RECUPERAÇÃO JUDICIAL * FALÊNCIA * CONCORDATA * CRIME * CÍVEL VARAS CRIMINAIS • VARAS DA FAZENDA • VARAS DA FAMÍLIA • VARAS DE EXECUÇÕES FISCAIS DO ESTADO E DO MUNICÍPIO • REGISTROS PÚBLICOS • TRIBUNAL DO JURI TABELIONATOS • JUIZADO ESPECIAL CÍVEL, CRIMINAL E DA FAZENDA



fls. 1

CERTIDÃO

CERTIFICO, a pedido de parte interessada, que revendo os livros de distribuições FALENCIAS, CONCORDATAS, RECUPERACAO JUDICIAL, E EXTRAJUDICIAL, existentes neste Cartorio, dos mesmos nao consta qualquer acao contra:

SHARK MARDULINAS PARA CONSTRUCAO LTDA

CNPJ.06.224.121/0006-08. -

no periodo de 18 de marco de 1963 (data da instalacao deste Cartorio) (Lei No.4.677, de 29/12/62), ate a presente data.

O REFERIDO E' VERDADE E DOU FE'.

Curitiba, 30 de novembro de 2017.

[Assinatura manuscrita]

FERNANDA GALLASSINI Escrevente Juramentada



SERVENÇÃO NOTARIAL E REGISTRAL DO FPM-PR Nº 145589-1199 - Nora Darliane Dors AUTENTICAÇÃO Certificado que a presente fotocópia é reprodução fiel do documento original que me foi apresentado. Curitiba, 27 DEZ. 2017 Para. Ariane Pilar da Costa Oliveira Micheli Kolcz Lamberto Juliana Cantele de Camargo Amanda Balbina de Souza

CUSTAS: R\$ 28,20 EMITIDA POR: FERNANDA

[Assinatura manuscrita]

EMBRANCO

SECRETARIA DE ESTADO DE EDUCAÇÃO
SECRETARIA DE ESTADO DE SAÚDE
SECRETARIA DE ESTADO DE AGRICULTURA
SECRETARIA DE ESTADO DE ECONOMIA
SECRETARIA DE ESTADO DE CULTURA
SECRETARIA DE ESTADO DE TURISMO
SECRETARIA DE ESTADO DE CIÊNCIA E TECNOLOGIA
SECRETARIA DE ESTADO DE MEIO AMBIENTE
SECRETARIA DE ESTADO DE DEFESA CONSUMIDOR
SECRETARIA DE ESTADO DE PLANEJAMENTO E GESTÃO

SECRETARIA DE ESTADO DE EDUCAÇÃO

À
Prefeitura Municipal de Irineópolis - SC



Ref.: Pregão Presencial Nº 33/2017

Pela presente apresentamos abaixo os cálculos dos índices obtidos a partir dos dados extraídos do Balanço Patrimonial do exercício encerrado em 31/12/2016:

- Liquidez Corrente: LC

LC = Ativo Circulante / Passivo Circulante
LC = 121.140.346,53 / 89.948.054,19
LC = 1,35

De acordo

Julio Cesar Quadros
Contador
CRC 038851/O-8

São Paulo, 21 de Dezembro de 2017.

SHARK MÁQUINAS PARA CONSTRUÇÃO LTDA

Osvaldo Teruo Kobayashi
Procurador
CPF: 809.656.528-15
RG: 8.053.634-7 / SSP-SP

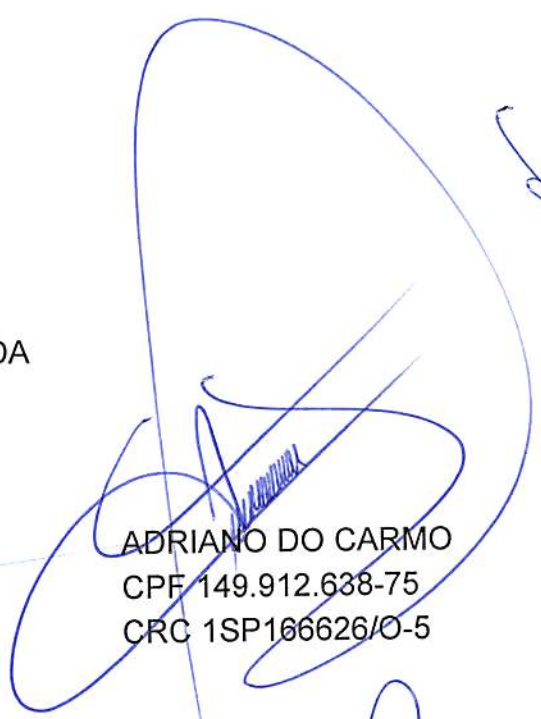
ADRIANO DO CARMO
CPF 149.912.638-75
CRC 1SP166626/O-5

Shark Máquinas
Shark Máquinas para Construção Ltda
Av. Santa Marina, 2148, 2164 - Vila Albertina
02732-040 - São Paulo - SP
Fone / Fax (11) 2159.9000
www.sharkmaquinas.com.br
Uma empresa do Grupo Shark





LIVRO: 117

PÁGINAS: 253 a 260.---.

PROCURAÇÃO BASTANTE QUE FAZ:

SHARK MÁQUINAS PARA CONSTRUÇÃO LTDA

SAIBAM QUANTOS ESTE PÚBLICO INSTRUMENTO DE PROCURAÇÃO BASTANTE VIREM, que no ano de dois mil e quinze (2015), aos quatro (04) dias do mês de setembro do dito ano, neste 11º Registro Civil das Pessoas Naturais de Santa Cecilia, Comarca da Capital, perante mim 3ª Substituta, que a subscreve, compareceu como outorgante: **SHARK MÁQUINAS PARA CONSTRUÇÃO LTDA**, CNPJ/MF 06.224.121/0001-01 e Inscrição Estadual n.º 116.879.657.119, pessoa jurídica de direito privado, com sede na Av. Santa Marina, n.ºs 2.148 e 2.164, no Bairro Vila Albertina, nesta Capital, registrada na Junta Comercial do Estado de São Paulo sob NIRE n.º 35.222.334.117, em sessão de 05/05/2008, neste ato representada nos termos da cláusula 9ª § 2º letra "c" de sua 13ª Alteração e Consolidação de Contrato Social de 13/05/2015, registrado na Junta Comercial do Estado de São Paulo, sob n.º 362.956/15-7, em sessão de 17/08/2015, da qual foi extraída cópia autenticada que fica arquivada neste Registro Civil na Pasta n.º 40, sob n.º 19, por seus **Diretores: Geral, ADILSON BONISSONI**, RG. 344.694-SSI/SC, CPF/MF. 164.594.669-04, brasileiro, casado, empresário, domiciliado na Avenida Santa Marina, n.º 2.210, nesta Capital e de **Tecnologia de Informação: PEDRO STEIN DIAS FILHO**, RG n.º 8.410.826-5-SSP/SP, CPF/MF. 774.966.398-34, brasileiro, casado, empresário, domiciliado na Avenida Presidente Castelo Branco, n.º 7.777, Bairro da Lapa, nesta Capital, que declaram ainda, sob as penas da lei, que não existe nenhuma alteração contratual da mesma, posterior aos seus atos societários supracitados, reconhecida como a própria de que trato por mim, do que dou fé. E por ela me foi dito que por este público instrumento e nos termos de Direito, nomeia e constitui por bastantes procuradores: (01) **DARCI LOCATELLI JUNIOR**, RG. 35.854.955-3-SSP/SP, CPF/MF. 629.734.109-59, brasileiro, casado, empresário, domiciliado na Avenida Presidente Castelo Branco, n.º 7.777, Bairro da Lapa, nesta Capital; (02) **CRISTINE LOCATELLI DE QUADROS**, RG. 3.750.433-5-SSP/PR, CPF/MF. 694.112.479-20, brasileira, casada, empresária, residente e domiciliada na Rua Prof. Pedro Viriato Parigot de Souza, n.º 1.805, apto. 2.701, 27º andar, Mossungue, em Curitiba - PR; (03) **DARLINE LOCATELLI RENAULT DE CASTRO**, RG. 53.903.485-X-SSP/SP, CPF/MF. 141.894.328-22, brasileira, casada, empresária, domiciliada e residente na Rua Doutor Gabriel dos Santos, n.º 405, apto. 15, Bairro Santa Cecilia, nesta Capital; (04) **OSVALDO TERUO KOBAYASHI**, RG. 8.053.634-7-SSP/SP, CPF/MF. 809.656.528-15, brasileiro, casado, empresário, domiciliado na Avenida Presidente Castelo Branco, n.º 7.777, Bairro da Lapa, nesta Capital; (05) **LUCIANO RAVAGNANI**, RG. 24.890.738-4-SSP/SP, CPF/MF. 142.820.498-98, brasileiro, casado, empresário, domiciliado na Avenida Presidente Castelo Branco, n.º 7.777, Bairro da Lapa, nesta Capital; (06) **WAGNER GERALDO DE SOUZA LIPO**, RG. 8.323.538-3-SSP/SP, CPF/MF. 013.810.618-50, brasileiro, casado, empresário, domiciliado na Avenida Presidente Castelo Branco, n.º 7.777, Bairro da Lapa, nesta Capital; (07) **MARIA PEREIRA DA SILVA**, RG. 10.735.661-2-SSP/SP, CPF/MF. 941.902.758-91, brasileira, solteira, comerciante, domiciliada na Avenida Presidente Castelo Branco, n.º 7.777, Bairro da Lapa, nesta Capital; (08) **EDER BLANK**, RG. 5.060.929-4-SSP/PR, CPF/MF. 717.496.759-00, brasileiro, solteiro, comerciante, domiciliado na Avenida Presidente Castelo Branco, n.º 7.777, Bairro da Lapa, nesta Capital; (09) **HUMBERTO CARRETEIRO JUNIOR**, OAB/PR. 11058, CPF/MF. 276.383.599-68, brasileiro, casado, empresário, domiciliado na Avenida Santa Marina, n.º 2.148, nesta Capital; (10) **PEDRO EDISTON PEREIRA RÊGO**, RG. 24.135.216-2-SSP/SP, CPF/MF. 556.818.916-15, brasileiro, casado, administrador de empresas, domiciliado e residente na Rua Domingos José Sapienza, n.º 101, Torre B, apto. 158, Bairro Vila Amália, nesta Capital; (11) **GUSTAVO SAMPAIO VILHENA**, RG. 20.104.940-5-SSP/SP, CPF/MF. 200.499.568-84, brasileiro, casado, advogado, inscrito na OAB/SP sob n.º 165.462/SP, domiciliado na Avenida Brigadeiro Faria Lima, n.º 1.226, conj. 6B, 6º andar, nesta Capital; (12) **ADRIANO DO CARMO**, RG. 18.678.072-SSP/SP, CPF/MF. 149.912.638-75, brasileiro, casado,



VALIDO EM TODO TERRITÓRIO NACIONAL. QUALQUER ADULTERAÇÃO, FALSIFICAÇÃO OU FURTO, ANULA ESTE DOCUMENTO.

REPÚBLICA FEDERATIVA DO BRASIL



União Internacional do Notariado Latino (Fundada em 1943)



10732602429134.000029684-1

P:06313 R:03884

RUA CONSELHEIRO BROTERO - 879 STA CECILIA
SÃO PAULO-SP CEP 01232-070
FONE: 11-36672642 FAX: 11-38268302

110 RUA CONSELHEIRO BROTERO - 879 STA CECILIA
RUA CONS. BROTERO, 879 - STA CECILIA - SP
AUTENTICAÇÃO
ORIGINAL
TARJÁ MENSAL AUTORIZADO
ESCRITÓRIO AUTORIZADO
CUSTAS R\$ 3,50
VÁLIDO SOMENTE COM SELO DE AUTENTICAÇÃO
1073AG0550117



REPÚBLICA FEDERATIVA DO BRASIL
Estado de São Paulo



contador, domiciliado e residente na Rua Carolina Soares, n.º 39, Bairro do Limão, nesta Capital e (13) **JOSÉ ROBERTO CARUZO**, RG. 56.490.907-5/SSP-SP, CPF/MF. 257.112.029-87, brasileiro, casado, contador, domiciliado e residente na Avenida Professor Alfonso Bovero, n.º 638, apto. 12, Bairro Perdizes, nesta Capital, **AOS QUAIS OUTORGA PODERES ESPECIAIS E ESPECÍFICOS PARA EXERCER AS ATRIBUIÇÕES ABAIXO DISCRIMINADAS, EM QUALQUER PARTE DO TERRITÓRIO NACIONAL, RIGOROSAMENTE DA SEGUINTE FORMA: 1º) OS OUTORGADOS DE N.º 01 A 07, PODERÃO, SEMPRE EM CONJUNTO BINÁRIO, ENTRE SI OU COM UM DOS DIRETORES NOMEADOS DA OUTORGANTE: DIRETOR GERAL, SR. ADILSON BONISSONI, ACIMA QUALIFICADO, OU DIRETOR DE TECNOLOGIA DE INFORMAÇÃO, SR. PEDRO STEIN DIAS FILHO, ACIMA QUALIFICADO; EXERCEREM TODOS OS PODERES CONSTANTES DESTA PROCURAÇÃO, ABAIXO RELACIONADOS, SEM QUALQUER EXCEÇÃO:** a) representar a Outorgante, ativa e passivamente, em Juízo ou fora dele; b) representá-la por ocasião das Alterações de Contrato Social, ou nas Assembleias Ordinárias ou Extraordinárias, especificamente nas deliberações envolvendo alterações e/ou modificações nos seus atos constitutivos nas aberturas de filiais e fechamento de filiais; b1) integralizar o respectivo capital social em dinheiro ou bens nas Aberturas de filiais; b2) requerer o que for necessário, através de formulários, documentos e requerimentos, podendo inclusive assinar as mencionadas Alterações de Contrato Social ou Alterações no Estatuto Social da Outorgante; b3) não poderá ser substabelecidos os poderes do item "1º", das letras: "a" até "b2"; c) representá-los perante Cartórios de Registro de Imóveis, de Notas, de Registro de Títulos e Documentos, de Protesto de Letras e Títulos, de Registro Civil das Pessoas Naturais e Anexos, Delegacias de Polícia, Procon, Decon, Detran, Ciretran, Sabesp, Eletropaulo, COMGAS, Companhias Telefônicas, Companhias Telefônicas Móvel Celular, Telefônica, Embratel, Telebrás, BCP Telecomunicações, Vivo, Claro, Tim, Oi, Nextel, Prefeituras, Seguradoras, Planos de Saúde, Administradora de Condomínios, Imobiliárias, repartições públicas federais, estaduais e municipais, autarquias em geral, Ministério da Fazenda, Secretaria da Fazenda, Secretaria da Receita Federal do Brasil, Ministérios do Trabalho, Ministérios em geral, Aeroportos, Alfândegas, Infraero, Consulados, Embaixadas, Tribunal Regional Eleitoral e onde necessário seja a apresentação de procuração; d) tratar de todos os negócios da Outorgante, podendo para tanto, efetuar compras e vendas à vista, ou a prazo, inclusive de mercadorias do ramo de comércio da Outorgante; d1) assinar todos e quaisquer tipos de contratos, aditivos, distratos, rescisões; d2) celebrar todos e quaisquer tipos de contratos; d3) assinar guias de informações e de recolhimentos de impostos e taxas; d4) pagar tributos e reclamar dos que não forem devidos; d5) pagar e receber os respectivos preços; d6) receber e reclamar valores devidos à empresa, firmando as devidas quitações; d7) assinar notas de venda ou de entrega de mercadorias; d8) sacar duplicatas de faturas alusivas àquelas vendas, podendo negociá-las junto a instituições financeiras públicas ou privadas, desde que o produto de tais negociações seja levado a crédito da empresa; d9) emitir notas promissórias; d10) descontar notas promissórias e/ou notas promissórias rurais emitidas em favor da outorgante; d11) sacar letras de câmbio; d12) endossar para cobrança, desconto ou caução duplicatas de faturas e notas promissórias; d13) aceitar duplicatas; e) abrir e encerrar contas em quaisquer instituições financeiras públicas ou privadas; e1) movimentar contas correntes, a prazo fixo, de caução e outras de qualquer espécie, fazendo depósitos, retiradas e ordens de pagamento; e2) requisitar talões de cheques; e3) emitir, endossar e assinar cheques; e4) levantar, no todo ou em parte, os saldos dessas contas e dar conformidade aos respectivos saldos; e5) fazer transferências de numerários; e6) depositar e retirar dinheiro, títulos e valores, passar recibos e dar quitação; e7) requisitar talões de cheques; e8) protestar, levantar e cancelar protestos; e9) autorizar prorrogações de prazos e protestos de títulos; e10) cobrar cheques emitidos por terceiro em favor da Outorgante; e11) realizar, solucionar, transigir, assumir obrigações, compromissos e qualquer negócio bancário em nome da Outorgante; e12) habilitar o acesso ao Internet Banking, alterar e registrar as respectivas senhas de acessos e autorizações para as movimentações das contas em nome da outorgante; e13) contrair empréstimos e/ou financiamentos junto a instituições financeiras, públicas ou privadas, assinando

11 RUA CONS. B...
ANTIFALSIFICADO
CONFIRME ORIGINAL
PROCURADORIA GERAL DO ESTADO DE SÃO PAULO
28 NOV 2017
TAUÁ MESSER...
CUSTAS R\$...
VALIDO
AUTENTICAÇÃO
1073AG0550124

[Handwritten signature]

[Handwritten mark]



11111111

contratos e/ou títulos de crédito a eles relativos, podendo para tal, prestar garantias reais como penhor mercantil, caução de títulos, podendo ainda, gravar com ônus ou encargos bens móveis do patrimônio da Outorgante, para garantia dessas operações desde que o produto de tais negociações seja levado a crédito da empresa; e14) contrair financiamentos agrícolas de investimento e de custeio, assinando contratos de mútuo ou outros de quaisquer espécies, podendo ainda estipular cláusulas, prazos, juros e demais condições, bem como, rescindi-los, se necessário, passar recibos e dar quitação; e15) receber tudo quanto seja devido a outorgante, juros, dividendos, apólices, seguros, passar recibos e dar quitação; e16) ceder duplicatas mercantis em garantia de todas as operações vinculadas às empresas do mesmo grupo econômico, contratadas junto às instituições financeiras públicas ou privadas; e17) assinar contratos de derivativos, contratos para capital de giro, contratos de câmbio, podendo fazer e receber pagamentos, contratadas junto às instituições financeiras públicas ou privadas; f) admitir e demitir empregados, fixando-lhes ordenados e atribuições; f1) assinar contratos de trabalho, carteiras profissionais, acordos trabalhistas, termo de rescisão de contrato de trabalho; f2) assinar contratos de representação comercial por conta de terceiros vinculados às atividades comerciais da outorgante; f3) representá-la perante Sindicatos, Câmara Intersindical de Conciliação e Arbitragem Trabalhista, Justiça do Trabalho, Conselho Regional dos Representantes Comerciais; Previdência e Assistência Social, Instituto Nacional do Seguro Social, Ministério da Educação, bem como, junto a Caixa Econômica Federal, no que diz respeito a FGTS e PIS, podendo ainda, homologar rescisão de contrato de trabalho perante o respectivo sindicato da categoria ou junto a Delegacia Regional do Trabalho ou Câmara Intersindical de Conciliação e Arbitragem Trabalhista, praticando ainda, os demais atos necessários em que a Outorgante figure como empregadora; g) praticar todos os demais atos burocráticos e de rotina; h) representar a Outorgante ativa e passivamente junto às repartições públicas Federais, Estaduais, Municipais, Autarquias, Sociedade de Economia Mista, Órgãos Paraestatais, Empresas Privadas, Juntas Comerciais, Cartórios de Notas, de Registro de Títulos e Documentos, de Protesto de Letras e Títulos, de Registro de Imóveis, de Registro Civil das Pessoas Naturais e Anexos; i) representá-la ativa e passivamente no foro em geral, em quaisquer ações em que forem interessados, como autora ou ré, assistente ou oponente, representá-la em audiências, nomear prepostos, podendo acordar, transigir, receber e dar quitação, constituir advogados com poderes da cláusula ad judicium et extra e os especiais que se fizerem necessários, para o foro em geral, em qualquer juízo, instância ou tribunal, bem como, junto a Distritos Policiais, PROCON, DECON, IDEC, etc; i1) receber citações; i2) receber intimações; i3) prestar declarações; i4) prestar depoimentos; i5) indicar prepostos para o foro em geral; j) prestar informações e esclarecimentos, onde quer que seja necessário; k) praticar todos os atos necessários a defesa de seus interesses; l) com os mais amplos, gerais e ilimitados poderes para tratar de todos os negócios da outorgante, judicial ou extrajudicialmente, comprar, prometer comprar, vender, prometer vender, quaisquer bens móveis, automóveis, semoventes, direitos e ações, assumir obrigações, pagar e receber preços, dar e receber quitação; m) adquirir e alienar bens móveis e veículos; n) representá-la junto a Empresa Brasileira de Correios e Telégrafos, podendo retirar e desembaraçar mercadorias, encomendas, assinando todos e quaisquer documentos que se fizerem necessários, receber quaisquer importâncias que a outorgante tem ou venha a ter direito à qualquer título, amigável ou extrajudicialmente, passar recibo e dar quitação; o) representá-la perante todas e quaisquer repartições ou entidades, autarquias, sociedades de economia mista ou empresas de âmbito e natureza pública estaduais, federais ou municipais, inclusive Instituto Nacional de Colonização e Reforma Agrária - INCRA, Departamento Nacional de Obras e Saneamento, PORTOBRAS, Departamento Estadual de Portos, Rios e Canais, Superintendência Nacional da Marinha Mercante, Ministério da Aeronáutica, Ministério do Exército, Ministério da Agricultura, Ministério da Indústria e Comércio, Ministério dos Transportes, Ministério da Fazenda, Ministério do Planejamento e seus órgãos subordinados, DENATRAN, Rede Ferroviária Federal S/A, Banco do Brasil S/A, Empresa Brasileira de Correios e Telégrafos, podendo exercer, requerer e assinar todos os atos previstos na Lei 8.666/93, instrumentos ou papéis exigíveis e necessários para licitações públicas, como concorrências, tomadas de preços,



REPÚBLICA FEDERATIVA DO BRASIL

VALIDO EM TODO TERRITÓRIO NACIONAL. QUALQUER ADVERTÊNCIA, TRASSURA OU EMENDA, INVALIDA ESTE DOCUMENTO



Associação Internacional dos Notários Latino (Fundada em 1948)



10732602429134.000029685-0

P:06313 R:018685

TABLA MESSERSCHMIDT COELHO
ESCRITÓRIO AUTORIZADO
CUSTAS R\$ 3,50 POR AUTENTICAÇÃO - PAGAS POR GUIA
VALIDO SOMENTE PARA O ESTADO DE SÃO PAULO
115147
AUTENTICAÇÃO
1073AG0550118

RUA CONSELHEIRO BROTERO 879 STA CECILIA
SÃO PAULO SP CEP 01232-010
FONE: 11-36672642 FAX-11-38268302





convites, leilão, prego presencial, prego eletrônico, enfim todas as modalidades de licitações, podendo para tanto, praticar todos os atos necessários à licitação, usando dos recursos, interp-los, apresentar, assinar propostas escritas e verbalmente, assinar propostas; ratificá-las, supervisionar o certame, impugnar editais, impugnar participantes, elaborar quaisquer requerimentos para a Comissão, apresentar lances, negociar preços e demais condições, confessar, transigir, renunciar, desistir, firmar compromissos ou acordos, depositar, retirar caubões, receber e dar quitação, inclusive assinar o Contrato de Fornecimento; p) constituir procuradores por instrumento particular com poderes específicos e com prazo de vigência que não poderá ser superior a três (03) anos, a contar desta data, inclusive com os poderes da cláusula "ad judicia" bem como, os demais e especiais poderes que se fizerem necessários; q) substabelecer sempre com reserva de poderes o item "1º", das letras "c" até "o", no todo ou em partes, inclusive alienar bens móveis, enfim, praticar todos os demais atos necessários ao completo desempenho da presente procuração; 2º) PODENDO AINDA, OS OUTORGADOS DE N.º 01 A 07 EXERCER INDIVIDUALMENTE, OS SEGUINTE PODERES: a) representar a Outorgante, ativa e passivamente, em Juízo ou fora dele; b) tratar de todos os negócios da Outorgante, podendo para tanto, efetuar compras e vendas à vista, ou a prazo, inclusive de mercadorias do ramo de comércio da Outorgante; b1) assinar notas de venda ou de entrega de mercadorias; b2) aceitar duplicatas; c) admitir e demitir empregados, fixando-lhes ordenados e atribuições; c1) assinar contratos de trabalho, carteiras profissionais, acordos trabalhistas, termo de rescisão de contrato de trabalho; c2) representá-la perante o Conselho Regional de Representantes Comerciais; c3) representá-la perante Sindicatos, Câmara Intersindical de Conciliação e Arbitragem Trabalhista, Justiça do Trabalho, Conselho Regional dos Representantes Comerciais, Previdência e Assistência Social, Instituto Nacional do Seguro Social, Ministério da Educação, bem como; junto a Caixa Econômica Federal, no que diz respeito a FGTS e PIS, podendo ainda, homologar rescisão de contrato de trabalho perante o respectivo sindicato da categoria ou junto a Delegacia Regional do Trabalho ou Câmara Intersindical de Conciliação e Arbitragem Trabalhista, praticando ainda, os demais atos necessários em que a Outorgante figure como empregadora; d) praticar todos os demais atos burocráticos e de rotina; d1) representá-la ativa e passivamente perante Cartórios de Registro de Imóveis, de Notas, de Registro de Títulos e Documentos, de Protesto de Letras e Títulos, de Registro Civil das Pessoas Naturais e Anexos, Delegacias de Polícia, Procon, Decon, Detran, Ciretran, Sabesp, Eletropaulo, COMGAS, Companhias Telefônicas, Companhias Telefônicas Móvel Celular, Telefonica, Embratel, Telebrs, BCP Telecomunicações, Vivo, Claro, Tim, Oi, Nextel, Prefeituras, Seguradoras, Planos de Saúde, Administradora de Condomínios, Imobiliárias, repartições públicas federais, estaduais e municipais, autarquias em geral, Sociedade de Economia Mista, Órgãos Parastatais, Empresas Privadas, Juntas Comerciais, Ministério da Fazenda, Secretaria da Fazenda, Secretaria da Receita Federal do Brasil, Ministérios do Trabalho, Ministérios em geral, Aeroportos, Alfândegas, Infratero, Consúlados, Embaixadas, Tribunal Regional Eleitoral e onde necessário seja a apresentação de procuração; e) assinar guias de informações e de recolhimentos de impostos e taxas; e1) pagar tributos e reclamar dos que não forem devidos; e2) receber e reclamar valores devidos à empresa, firmando as devidas quitações; f) protestar, levantar e cancelar protestos; f1) autorizar prorrogações de prazos e protestos de títulos; f2) cobrar cheques emitidos por terceiro em favor da Outorgante; g) representá-la ativa e passivamente no foro em geral, em quaisquer ações em que forem interessados, como autora ou ré, assistente ou oponente, representá-la em audiências, nomear prepostos, podendo acordar, transigir, receber e dar quitação, constituir advogados com poderes da cláusula ad judicia et extra e os especiais que se fizerem necessários, para o foro em geral, em qualquer Juízo, instância ou tribunal, bem como, junto a Distritos Policiais, PROCON, DECON, IDEC, etc; g1) receber citações; g2) receber intimações; g3) prestar declarações; g4) prestar depoimentos; g5) indicar prepostos para o foro em geral; g6) prestar informações e esclarecimentos, onde quer que seja necessário; g7) praticar todos os atos necessários à defesa de seus interesses; h) representá-la junto a Empresa Brasileira de Correios e Telegrafos, podendo retirar e desembarcar mercadorias, encomendas, assinando todos e quaisquer documentos que se fizerem necessários, receber quaisquer importâncias que

TAUVA MESSIAS
ESCRITÓRIO DE ADVOCACIA
15147
AUTENTICAÇÃO
1073A G0550123
VALIDO SOMENTE PARA
CUSTAS R\$ 3,80

24 NOV 2017
AUTENTICO ORIGINAL
COM OME ORIGINAL
FIM COMB. DE POUFE





OFICIAL DE REGISTRO CIVIL

a outorgante tem ou venha a ter direito à qualquer título, amigável ou extrajudicialmente, passar recibo e dar quitação; i) representá-la perante todas e quaisquer repartições ou entidades, autarquias, sociedades de economia mista ou empresas de âmbito e natureza pública estaduais, federais ou municipais, inclusive Instituto Nacional de Colonização e Reforma Agrária - INCRA, Departamento Nacional de Obras e Saneamento, PORTOBRAS, Departamento Estadual de Portos, Rios e Canais, Superintendência Nacional da Marinha Mercante, Ministério da Aeronáutica, Ministério do Exército, Ministério da Agricultura, Ministério da Indústria e Comércio, Ministério dos Transportes, Ministério da Fazenda e Planejamento e seus órgãos subordinados, DENATRAN, Rede Ferroviária Federal S/A, Banco do Brasil S/A, Empresa Brasileira de Correios e Telégrafos, podendo exercer, requerer e assinar todos os atos previstos na Lei 8.666/93, instrumentos ou papéis exigíveis e necessários para licitações públicas, como concorrências, tomadas de preços, convites, leilão, pregão presencial, pregão eletrônico, enfim todas as modalidades de licitações, podendo para tanto, praticar todos os atos necessários à licitação, usando dos recursos, interpô-los, apresentar, assinar propostas escritas e verbalmente, assinar propostas; ratificá-las, supervisionar o certame, impugnar editais, impugnar participantes, elaborar quaisquer requerimentos para a Comissão, apresentar lances, negociar preços e demais condições, confessar, transigir, renunciar, desistir, firmar compromissos ou acordos, depositar, retirar cauções, receber e dar quitação, inclusive assinar o Contrato de Fornecimento; j) constituir procuradores por instrumento particular com poderes específicos e com prazo de vigência que não poderá ser superior a três (03) anos, a contar desta data, inclusive com os poderes da cláusula "ad judicium" bem como, os demais e especiais poderes que se fizerem necessários; k) substabelecer sempre com reserva de poderes o item "2º", das letras "a" até "i", no todo ou em partes; 3º) **O OUTORGADO DE N.º 09, SR. HUMBERTO CARRETEIRO JUNIOR, PODERÁ EXERCER, SEMPRE EM CONJUNTO BINÁRIO COM UM DOS OUTORGADOS DE N.ºS 01 a 06, OU COM UM DOS DIRETORES NOMEADOS: DIRETOR GERAL, SR. ADILSON BONISSONI, OU DIRETOR DE TECNOLOGIA DE INFORMAÇÃO, SR. PEDRO STEIN DIAS FILHO, OS SEGUINTE**

PODERES: a) representar a Outorgante, ativa e passivamente, em Juízo ou fora dele; b) tratar de todos os negócios da Outorgante, podendo para tanto, efetuar compras e vendas a vista, ou a prazo, inclusive de mercadorias do ramo de comércio da Outorgante; b1) assinar notas de venda ou de entrega de mercadorias; b2) aceitar duplicatas; c) admitir e demitir empregados, fixando-lhes ordenados e atribuições; c1) assinar contratos de trabalho, carteiras profissionais, acordos trabalhistas, termo de rescisão de contrato de trabalho; c2) representá-la perante Conselho Regional de Representantes Comerciais; c3) representá-la perante Sindicatos, Câmara Intersindical de Conciliação e Arbitragem Trabalhista, Justiça do Trabalho, Conselho Regional dos Representantes Comerciais, Previdência e Assistência Social, Instituto Nacional do Seguro Social, Ministério da Educação, bem como, junto a Caixa Econômica Federal, no que diz respeito a FGTS e PIS, podendo ainda, homologar rescisão de contrato de trabalho perante o respectivo sindicato da categoria ou junto a Delegacia Regional do Trabalho ou Câmara Intersindical de Conciliação e Arbitragem Trabalhista, praticando ainda, os demais atos necessários em que a Outorgante figure como empregadora; d) praticar todos os demais atos burocráticos e de rotina; d1) representá-la ativa e passivamente perante Cartórios de Registro de Imóveis, de Notas, de Registro de Títulos e Documentos, de Protestos de Letras e Títulos, de Registro Civil das Pessoas Naturais e Anexos, Delegacias de Polícia, Procon, Decon, Detran, Ciretran, Sabesp, Eletropaulo, COMGAS, Companhias Telefônicas, Companhias Telefônicas Móvel Celular, Telefônica, Embratel, Telebrás, BCP Telecomunicações, Vivo, Claro, Tim, Oi, Nextel, Prefeituras, Seguradoras, Planos de Saúde, Administradora de Condomínios, Imobiliárias, repartições públicas Federais, Estaduais, Municipais, Autarquias em Geral, Sociedade de Economia Mista, Órgãos Paraestatais, Empresas Privadas, Juntas Comerciais, Ministério da Fazenda, Secretaria da Fazenda, Secretaria da Receita Federal do Brasil, Ministério do Trabalho, Ministérios em geral, Aeroportos, Alfândegas, Infraero, Consulados, Embaixadas, Tribunal Regional Eleitoral e onde necessário seja a apresentação de procuração; d2) assinar guias de informações e de recolhimentos de impostos e taxas; d3) pagar tributos

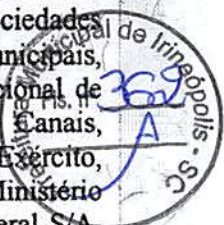

REPÚBLICA FEDERATIVA DO BRASIL

VALIDO EM TODO TERRITÓRIO NACIONAL. QUALQUER AUTENTICAÇÃO, FASSURA OU EMBENDA, INVALIDA ESTE DOCUMENTO



AUTENTICO A PRESERVAÇÃO CONFORME ORIGINAL DO QUE DOU FE. 24 NOV 2017



P.06318/A.078606

TALIA ME... ESCREVENTE AUTORIZADO... CUSTAS R\$ 3,50 POR AUTENTICAÇÃO... VÁLIDO SOMENTE COM SELLO DE AUTENTICIDADE... Notarial do Brasil... 115447... AUTENTICAÇÃO

RUA CONSELHEIRO BROTEIRO 879 STA CECILIA SÃO PAULO SP CEP 01232-010 FONE: 11-36672642 FAX: 11-38268302



1073AG0550119

REPÚBLICA FEDERATIVA DO BRASIL
Estado de São Paulo

e reclamar dos que não forem devidos; d4) receber e reclamar valores devidos à empresa, firmando as devidas quitações; e) protestar, levantar e cancelar protestos ; e1) autorizar prorrogações de prazos de títulos; e2) cobrar cheques emitidos por terceiro em favor da Outorgante; f) representá-la ativa e passivamente no foro em geral, em quaisquer ações em que forem interessados, como autora ou ré, assistente ou oponente, representá-la em audiências, nomear prepostos, podendo acordar, transigir, receber e dar quitação, constituir advogados com poderes da cláusula ad judicium et extra e os especiais que se fizerem necessários, para o foro em geral, em qualquer juízo, instância ou tribunal, bem como, junto a Distritos Policiais, PROCON, DECON, IDEC, etc; f1) receber citações; f2) receber intimações; f3) prestar declarações; f4) prestar depoimentos; f5) indicar prepostos para o foro em geral; f6) prestar informações e esclarecimentos, onde quer que seja necessário; f7) praticar todos os atos necessários a defesa de seus interesses; g) representá-la junto a Empresa Brasileira de Correios e Telégrafos, podendo retirar e desembaraçar mercadorias, encomendas, assinando todos e quaisquer documentos que se fizerem necessários, receber quaisquer importâncias que a outorgante tem ou venha a ter direito à qualquer título, amigável ou extrajudicialmente, passar recibo e dar quitação; h) representá-la perante todas e quaisquer repartições ou entidades, autarquias, sociedades de economia mista ou empresas de âmbito e natureza pública estaduais, federais ou municipais, inclusive Instituto Nacional de Colonização e Reforma Agrária - INCRA, Departamento Nacional de Obras e Saneamento, PORTOBRAS, Departamento Estadual de Portos, Rios e Canais, Superintendência Nacional da Marinha Mercante, Ministério da Aeronáutica, Ministério do Exército, Ministério da Agricultura, Ministério da Indústria e Comércio, Ministério dos Transportes, Ministério da Fazenda e Planejamento e seus órgãos subordinados, DENATRAN, Rede Ferroviária Federal S/A, Banco do Brasil S/A, Empresa Brasileira de Correios e Telégrafos, podendo exercer, requerer e assinar todos os atos previstos na Lei 8.666/93, instrumentos ou papéis exigíveis e necessários para licitações públicas, como concorrências, tomadas de preços, convites, leilão, pregão presencial, pregão eletrônico, enfim todas as modalidades de licitações, podendo para tanto, praticar todos os atos necessários à licitação, usando dos recursos, interpô-los, apresentar, assinar propostas escritas e verbalmente, assinar propostas; ratificá-las, supervisionar o certame, impugnar editais, impugnar participantes, elaborar quaisquer requerimentos para a Comissão, apresentar lances, negociar preços e demais condições, confessar, transigir, renunciar, desistir, firmar compromissos ou acordos, depositar, retirar cauções, receber e dar quitação, inclusive assinar o Contrato de Fornecimento; i) constituir procuradores por instrumento particular com poderes específicos e com prazo de vigência que não poderá ser superior a três (03) anos, a contar desta data, inclusive com os poderes da cláusula "ad judicium" bem como, os demais e especiais poderes que se fizerem necessários; j) substabelecer sempre com reserva de poderes o item "3", das letras "a" até "h", no todo ou em partes; 4º) A OUTORGADA DE N.º 07, MARIA PEREIRA DA SILVA E O DE N.º 08, EDER BLANK, PODERÃO EXERCER, SEMPRE EM CONJUNTO BINÁRIO COM UM DOS OUTORGADOS DE N.º 04 ou 05 ou 06 ou COM UM DOS DIRETORES NOMEADOS DA OUTORGANTE: DIRETOR GERAL, SR. ADILSON BONISSONI, OU DIRETOR DE TECNOLOGIA DE INFORMAÇÃO, SR. PEDRO STEIN DIAS FILHO, OS SEGUINTE
PODERES: a) representar a Outorgante, ativa e passivamente, em Juízo ou fora dele; b) abrir e encerrar contas em quaisquer instituições financeiras públicas ou privadas; b1) movimentar contas correntes, a prazo fixo, de caução e outras de qualquer espécie, fazendo depósitos, retiradas e ordens de pagamento; b2) emitir, endossar e assinar cheques; b3) levantar, no todo ou em parte, os saldos dessas contas e dar conformidade aos respectivos saldos; b4) fazer transferências de numerários; b5) depositar e retirar dinheiro, títulos e valores, passar recibos e dar quitações; b6) requisitar talões de cheques; b7) cobrar cheques emitidos por terceiro em favor da Outorgante; b8) protestar, levantar e cancelar protestos; b9) autorizar prorrogações de prazos e protestos de títulos; b10) assinar guias de informações e de recolhimentos de impostos e taxas; b11) realizar, solucionar, transigir, assumir obrigações, compromissos e qualquer negócio bancário em nome da Outorgante; b12) contrair empréstimos e/ou financiamentos junto a instituições financeiras, públicas ou privadas, assinando contratos e/ou títulos de

119 REQUISITÓRIO Nº 124/2017
RUA CONS. BROTERAS, 150 - JARDIM BORGES - SÃO PAULO - SP
AUTENTICO A PRESENÇA DO ORIGINAL
DO QUE DOU FE.
SÃO PAULO, 12 NOV 2017
TAUÁ MESSERSCHMIDT CAEILHO
ESCREVA E ASSINE
115147
AUTENTICAÇÃO
CUSTAS R\$ 3,50 POR AUTENTICAÇÃO
VALIDO SOMENTE PARA AUTENTICAÇÃO
1073AG0550122



Handwritten signature and stamp in the top right corner.

Handwritten mark on the right margin.

Handwritten mark on the right margin.

Handwritten mark on the right margin.



crédito a eles relativos, podendo para tal, prestar garantias reais como penhor mercantil, caução de

títulos, podendo ainda, gravar com ônus ou encargos bens móveis do patrimônio da Outorgante para

garantia dessas operações desde que o produto de tais negociações seja levado a crédito da empresa,

b13) sacar duplicatas de faturas alíquotas as vendas, podendo negociá-las junto a instituições financeiras

publicas ou privadas desde que o produto de tais negociações seja levado a crédito da empresa, b14)

habilitar o acesso ao Internet Banking, alterar e registrar as respectivas senhas de acessos e autorizações

para as movimentações das contas em nome da outorgante; b15) descontar notas promissórias e/ou

notas promissórias rurais emitidas em favor da outorgante; b16) contrair financiamentos agrícolas de

investimento e de custeio, assinando contratos de mútuo ou outros de quaisquer espécies, podendo ainda

estipular cláusulas, prazos, juros e demais condições, bem como, rescindi-los, se necessário, passar

recibos e dar quitação; b17) receber tudo quanto seja devido a outorgante, juros, dividendos, apólices,

seguros, passar recibos e dar quitação; c) adquirir e alienar bens móveis; d) prestar informações e

esclarecimentos, onde quer que seja necessário; e) não poderá ser substabelecidos os poderes do item

“4º”, das letras “a” até “d”; 5) O OUTORGADO DE N.º 10, PEDRO EDISTON PEREIRA

REGO, PODERA, SEMPRE EM CONJUNTO BINÁRIO COM UM DOS OUTORGADOS DE

N.º 03 ou 04 ou 05, ou 06 ou COM UM DOS DIRETORES NOMEADOS DA OUTORGANTE;

DIRETOR GERAL, SR. ADHSON BONISSONI OU DIRETOR DE TECNOLOGIA DE

INFORMAÇÃO, SR. PEDRO STEIN DIAS FILHO, EXERCER OS SEQUENTES PODERES: a)

admitir e demitir empregados, fixando-lhes ordenados e atribuições; a1) assinar contratos de trabalho,

carteiras profissionais, acordos trabalhistas, termo de rescisão de contrato de trabalho; b) assinar

contratos de representação comercial por conta de terceiros vinculados às atividades comerciais da

outorgante; c) praticar todos os demais atos burocráticos e de rotina; d) constituir procuradores por

instrumento particular com poderes específicos e com prazo de vigência que não poderá ser superior a

três (03) anos, a contar desta data, inclusive com os poderes da cláusula “adjudicia” bem como, os

demais e especiais poderes que se fizerem necessários; e) substabelecer sempre com reserva de

poderes o item “5º”, das letras “a” até “c”, no todo ou em partes; 6) PODENDO AINDA, O

OUTORGADO DE N.º 10, EXERCER INDIVIDUALMENTE, OS SEQUENTES PODERES: a)

representar a Outorgante, ativa e passivamente, em Juízo ou fora dele; b) representá-la como preposto

perante Sindicatos, Câmara Intersindical de Conciliação e Arbitragem Trabalhista, Justiça do Trabalho,

Conselho Regional dos Representantes Comerciais, Previdência e Assistência Social, Instituto Nacional

do Seguro Social, Ministério da Educação, bem como, junto a Caixa Econômica Federal, no que diz

respeito a FGTS e PIS, podendo ainda, homologar rescisão de contrato de trabalho perante o respectivo

sindicato da categoria ou junto a Delegacia Regional do Trabalho ou Câmara Intersindical de

Conciliação e Arbitragem Trabalhista, praticando ainda, os demais atos necessários em que a

Outorgante figure como empregadora; c) representá-la perante o Conselho Regional de Representantes

Comerciais; d) praticar como preposto todos os demais atos burocráticos e de rotina; e) substabelecer

sempre com reserva de poderes o item “5º”, das letras “a” até “d”, no todo ou em partes; 7) OS

OUTORGADOS DE N.º 01, SR. DARCI LOCATELLI JUNIOR; N.º 02, SRA. CRISTINE

LOCATELLI DE QUADROS; N.º 03, DARLINE LOCATELLI RENAULT DE CASTRO; N.º 04,

SR. OSVALDO TERUO KOBAYASHI; N.º 05, SRTUCIANO RAVAGNANI; N.º 06, SR.

WAGNER GERALDO DE SOUZA LITO; N.º 10, SR. PEDRO EDISTON PEREIRA REGO; N.º

11, SR. GUSTAVO SAMPAIO VILHENA; N.º 12, SR. ADRIANO DO CARMO e N.º 13, SR.

JOSE ROBERTO CARUZO, PODERÃO EXERCER INDIVIDUALMENTE, OS SEQUENTES

PODERES: a) representar a outorgante e tratar de todos e quaisquer assuntos, negócios, direitos e

interesses da outorgante, perante a SECRETARIA DA RECEITA FEDERAL DO BRASIL, PROCURADORIA GERAL DA FAZENDA NACIONAL, SECRETARIA DE FAZENDA DOS

ESTADOS DA FEDERAÇÃO BRASILEIRA, AGÊNCIAS DA PREVIDÊNCIA SOCIAL e

PREFEITURAS DE MUNICÍPIOS DO BRASIL, em qualquer de seus endereços e repartições,

podendo pagar tributos e taxas, exigir e dar a respectiva quitação, efetuar cadastramento/inscrição e



REPUBLICA FEDERATIVA DO BRASIL



VALIDO EM TODO TERRITÓRIO NACIONAL. QUALQUER ADULTERAÇÃO, FALSIFICAÇÃO OU EMENDA, INVALIDA ESTE DOCUMENTO.

Produz Internacional (Fundada em 1948)



P:06313 R:018687

1073A G050120
AUTENTICAÇÃO
115147
CUSTAS R\$ 3,00
ESCRITÓRIO DE REGISTRO CIVIL DAS PESSOAS NATURAIS DO 11º SUBDISTRITO DE SANTA CECILIA - SÃO PAULO - SP

RUA CONSELHEIRO BROTERO, 879 STA CECILIA
SÃO PAULO SP CER 01232-010
FONE: 11-36672642 FAX: 11-30268302



Handwritten signature and initials.

Handwritten signature and initials.





REPÚBLICA FEDERATIVA DO BRASIL
Estado de São Paulo

alteração, solicitar, assinar e retirar certidões, senha web, firmar acordos, parcelamentos, fazer defesa em processos administrativos, levantamento e verificação de débitos, prestar informações e declarações, retificar informações e declarações, requerer e retirar certidões, inclusive certidões positivas com efeitos negativos e quaisquer outras, inclusive perante outros órgãos da Administração Pública, requerer a emissão de certificação digital cadastrado e/ou vinculado ao CPF e CNPJ, podendo para tanto, requerer, alegar e assinar o que preciso for, na forma da Lei; b) substabelecer sempre com reserva de poderes o item "7º" letra "a", **EXCETO PARA OS ÓRGÃOS DA SECRETARIA DA RECEITA FEDERAL DO BRASIL, se antes não forem revogados; o contrato de trabalho ou o contrato de prestação de serviços de qualquer um dos outorgados com a outorgante, implicará de pleno direito independente de qualquer interpelação, notificação e/ou aviso judicial ou extrajudicial em automática a extinção e revogação dos poderes do mesmo, neste ou noutros instrumentos outorgados, o(s) nome(s) e dados do(a-s) procurador(a-s-es), enfim, praticar todos os atos necessários ao bom e fiel cumprimento da presente procuração, que dará por bom, firme e valioso, QUE TERÁ VALIDADE POR TRÊS (03) ANOS, A CONTAR DESTA DATA. TODOS OS DADOS DOS PROCURADORES FORAM FORNECIDOS PELOS DIRETORES DA OUTORGANTE, NA FORMA APRESENTADA, QUE SE RESPONSABILIZA POR SUA EXATIDÃO.** (Selos pagos por verba-Guia 202/2015 - Custas: Desta R\$108,08 - IPESP R\$15,84 - ISS R\$2,16 - Ao Estado R\$30,72 - FRC R\$5,69 - TJ R\$7,42 - MP R\$5,19 - Santa Casa R\$1,08 = (TOTAL R\$176,18). Eu, Márcia Helena Marone, 3ª Substituta, a lavrei e subscrevo. (ass.) ADILSON BONISSONI - PEDRO STEIN DIAS FILHO. Nada mais. Traslada em seguida. Eu, _____, 3ª Substituta, subscrevo, conferi e assino-.-.-

São Paulo, 04 de setembro de 2015.

Em testº _____ da verdade.

MARCIA HELENA MARONE
3ª SUBSTITUTA



1ª VIA
ISENTO DE SELOS

110 REGISTRO CIVIL DE SANTA CECILIA
FERNANDO INVARRO - OFICIAL
RUA CONS. BROTERO, 819 - SÃO PAULO - SP - F. 3557-2642
AUTENTICAÇÃO
CONFORME ORIGINAL A MI
RUA CONS. BROTERO, 819 - SÃO PAULO - SP - F. 3557-2642

SÃO PAULO, 24 NOV 2017

TAUJA MESSERSCHMIDT COELHO
ESCREVENHA
CUSTAS R\$ 3,50 POR
VALIDO SOMENTE

115147
AUTENTICAÇÃO
73 AG 0550121



TERMOS DE ABERTURA E ENCERRAMENTO

Entidade: SHARK MAQUINAS PARA CONSTRUCAO LTDA
Período da Escrituração: 01/01/2016 a 31/12/2016 CNPJ: 06.224.121/0001-01
Número de Ordem do Livro: 8
Período Selecionado: 01 de Janeiro de 2016 a 31 de Dezembro de 2016

TERMO DE ABERTURA

Nome Empresarial	SHARK MAQUINAS PARA CONSTRUCAO LTDA
NIRE	35222334117
CNPJ	06.224.121/0001-01
Número de Ordem	8
Natureza do Livro	DIARIO GERAL
Município	SAO PAULO
Data do arquivamento dos atos constitutivos	05/05/2008
Data de arquivamento do ato de conversão de sociedade simples em sociedade empresária	
Data de encerramento do exercício social	31/12/2016
Quantidade total de linhas do arquivo digital	624870

TERMO DE ENCERRAMENTO

Nome Empresarial	SHARK MAQUINAS PARA CONSTRUCAO LTDA
Natureza do Livro	DIARIO GERAL
Número de ordem	8
Quantidade total de linhas do arquivo digital	624870
Data de inicio	01/01/2016
Data de término	31/12/2016

Este relatório foi gerado pelo Sistema Público de Escrituração Digital – Sped

Versão 4.0.4 do Visualizador

Página 1 de 1

BALANÇO PATRIMONIAL
 Entidade: SHARK MAQUINAS PARA CONSTRUCAO LTDA
 Período da Escrituração: 01/01/2016 a 31/12/2016
 Número de Ordem do Livro: 8
 Período Selecionado: 01 de Janeiro de 2016 a 31 de Dezembro de 2016
 CNPJ: 06.224.121/0001-01

Saldo Final	Saldo Inicial	Descrição
RS 130.141.479,76	RS 140.799.227,97	ATIVO
RS 121.140.346,53	RS 129.210.403,54	ATIVO CIRCULANTE
RS 466.313,33	RS 464.023,75	CAIXA
RS 446.266,24	RS 218.355,64	DEPOSITOS BANCARIOS A VISTA
RS 1.220.067,51	RS 1.257.030,59	(-) NUMERARIOS EM TRANSITO
RS (0,00)	RS (0,00)	CIENTES
RS 53.355.254,27	RS 53.792.081,85	VALORES A RECEBER
RS 53.355.254,27	RS 53.792.081,85	OUTROS CREDITOS
RS 3.624.561,55	RS 2.479.339,82	ADIANTEamentos
RS 1.520.106,92	RS 284.275,46	IMPOSTOS A RECUPERAR
RS 2.104.455,23	RS 2.195.064,36	ESTOQUES
RS 62.007.893,63	RS 71.009.571,99	MERCADORIAS PARA REVENDA
RS 62.007.893,63	RS 71.009.571,99	ATIVO NAO CIRCULANTE
RS 9.001.133,23	RS 11.588.624,33	REALIZAVEL A LONGO PRAZO
RS 4.873.958,96	RS 6.692.411,69	DEBITOS DE EMPRESAS LIADAS
RS 2.067.906,96	RS 4.464.289,56	APLICACOES FINANCEIRAS
RS 2.539.788,05	RS 1.962.169,75	DEPOSITOS PARA RECURSOS
RS 266.231,98	RS 265.962,98	IMOBILIZADO
RS 3.252.054,21	RS 4.021.177,56	VALOR DE AQUISICAO
RS 13.303.443,17	RS 13.303.665,56	INSTALACOES
RS 152.526,13	RS 161.126,34	BENEFICIOAS EM PROPRIEDADES DE TERCEIRO
RS 1.930.398,62	RS 1.924.618,62	MAQUINAS EQUIPAMENTOS E FERRAMENTAS
RS 2.091.441,71	RS 2.035.129,42	MOVIS E UTENSILIOS
RS 1.417.399,13	RS 1.456.595,11	VEICULOS E PERTENCES
RS 4.919.000,55	RS 5.562.415,45	COMPUTADORES E PERIFERICOS
RS 2.318.754,20	RS 2.282.872,01	EQUIPAMENTOS DE TELEFONIA
RS 49.468,42	RS 55.870,75	EQUIPAMENTOS PARA LOCACAO
RS 367.949,00	RS 367.949,00	IMOBILIZACOES EM ANDAMENTO
RS 56.505,41	RS 56.278,86	(-) IMOBILIZADO EM TRANSITO
RS (0,00)	RS (0,00)	(-) DEPRECIACOES ACUMULADAS
RS 875.152,04	RS 875.235,08	INTANGIVEL
RS 6.593.497,31	RS 6.593.497,31	VALOR DE AQUISICAO
RS 875.000,00	RS 875.000,00	MARCAS E PATENTES
RS 5.718.497,31	RS 5.718.497,31	LICENCA SAUO DE SOFTWARES
RS 5.718.497,31	RS 5.718.282,23	(-) AMORTIZACOES ACUMULADAS
RS 5.718.497,31	RS 5.718.282,23	PASSIVO
RS 130.141.479,76	RS 140.799.227,97	PASSIVO CIRCULANTE
RS 89.948.054,19	RS 87.864.254,85	EMPRESIMOS E FINANCIAMENTOS
RS 3.031.219,57	RS 33.561.236,31	EMPRESIMOS BANCARIO
RS 75.458.815,22	RS 52.346.609,99	FORNEDORES
RS 75.458.815,22	RS 52.346.609,99	FORNEDORES NACIONAIS
RS 122.323,23	RS 20.061,93	ISS A RECOLHER
RS 28.704,17	RS 22.298,06	ISS A RECOLHER
RS 213.328,51	RS 163.967,07	IRRF A RECOLHER
RS 0,00	RS 6.629,00	PIS A RECOLHER
RS 0,00	RS 42.272,97	CORNIS A RECOLHER
RS 0,00	RS 65.773,98	PIS/COFINS/CSLL LEI 10833 A RECOLHER
RS 292.071,00	RS 0,00	PARCELAMENTOS DE CSLL E IRPJ
RS 10.746.258,56	RS 1.633.406,14	OUTRAS OBRIGACOES
RS 358.060,88	RS 340.439,77	ORDEMAOS E SALARIOS A PAGAR
RS 3.627,08	RS 3.664,07	PRO LABORE A PAGAR
RS 239.138,38	RS 257.383,48	PREV SOCIAL A PAGAR
RS 76.417,32	RS 74.518,03	FGTS A PAGAR
RS 0,00	RS 0,00	COM REPRES A PAGAR
RS 14.008,98	RS 14.872,48	OUTRAS CONTAS A PAGAR
RS 7.800.698,79	RS 0,00	ADMINAVAMENTO DE CLIENTES
RS 1.170.164,39	RS 0,00	VALORES A COMPENSAR
RS 1.092.561,84	RS 928.519,33	FERIAS 13 SALARIO E ENCARGOS
RS 27.090.903,53	RS 2.046.324,94	PASSIVO NAO CIRCULANTE
RS 27.090.903,53	RS 2.046.324,94	EXIGIVEL A LONGO PRAZO
RS 27.090.903,53	RS 2.046.324,94	CREDITOS EMPRESAS LIADAS
RS 28.824.671,55	RS 1.516.138,78	PARCELAMENTO DE IMPOSTOS A RECOLHER
RS 0,00	RS 530.186,16	PROVISAO PARA CONTINGENCIAS
RS 266.231,98	RS 0,00	PATRIMONIO LIQUIDO
RS 13.102.522,04	RS 50.888.648,18	PATRIMONIO LIQUIDO
RS 97.150.544,00	RS 97.150.544,00	CAPITAL SOCIAL
RS 97.150.544,00	RS 97.150.544,00	REALIZADO
RS 428.936,33	RS 428.936,33	RESERVA DE LUCROS
RS 428.936,33	RS 428.936,33	RESERVA LEGAL
RS 241.041,33	RS 241.041,33	AJUSTES DE AVALUACAO PATRIMONIAL
RS 241.041,33	RS 241.041,33	AJUSTES DE AVALUACAO PATRIMONIAL
RS (46.931.873,48)	RS (46.931.873,48)	(-) PREUIZOS ACUMULADOS
RS (46.931.873,48)	RS (46.931.873,48)	(-) PREUIZOS ACUMULADOS



Handwritten signatures and initials in blue ink, including a large 'X' at the top left and a signature at the bottom left.

DEMONSTRAÇÃO DE RESULTADO DO EXERCÍCIO



Entidade: SHARK MAQUINAS PARA CONSTRUCAO LTDA

Período da Escrituração: 01/01/2016 a 31/12/2016

CNPJ: 06.224.121/0001-01

Número de Ordem do Livro: 8

Período Selecionado: 01 de Janeiro de 2016 a 31 de Dezembro de 2016

Demonstração da filial:



Descrição	Valor da última DRE	Valor
REC.OPER.BRUTA	R\$ 0,00	R\$ 142.952.265,50
VENDAS MERCADORIAS	R\$ 0,00	R\$ 136.904.768,37
REC.SERVICOS	R\$ 0,00	R\$ 6.047.497,13
(-) DED.REC.BRUTA	R\$ 0,00	R\$ (27.732.455,92)
(-) VENDAS CANCELADAS	R\$ 0,00	R\$ (15.114.669,32)
(-) IMPOSTOS S/VENDAS	R\$ 0,00	R\$ (12.617.786,60)
REC.OPER.LIQUIDA	R\$ 0,00	R\$ 115.219.809,58
(-) CUSTO DAS VENDAS/SER	R\$ 0,00	R\$ (94.774.593,68)
(-) CUSTO MERC.VENDIDAS	R\$ 0,00	R\$ (94.750.800,20)
(-) CUSTO SERVS	R\$ 0,00	R\$ (23.793,48)
LUCRO BRUTO	R\$ 0,00	R\$ 20.445.215,90
(-) DESPS OPERACIONAIS	R\$ 0,00	R\$ (63.726.303,98)
(-) DESPS ADMINISTRATIVA	R\$ 0,00	R\$ (32.269.654,20)
(-) DESPESAS FINANCEIRAS	R\$ 0,00	R\$ (4.539.045,57)
(-) PROVISOES	R\$ 0,00	R\$ (2.070.667,34)
(-) DEPRECIACAO	R\$ 0,00	R\$ (1.077.621,59)
(-) OUTRAS DESPESAS	R\$ 0,00	R\$ (23.769.315,28)
OUTRAS RECEITAS	R\$ 0,00	R\$ 5.140.746,45
REVERSAO PROVISAO	R\$ 0,00	R\$ 1.906.624,83
RECEITAS FINANCEIRAS	R\$ 0,00	R\$ 3.197.922,41
RECEITAS DVS	R\$ 0,00	R\$ 36.199,21
(-) LUCRO OPERACIONAL	R\$ 0,00	R\$ (38.140.341,63)
RESULTADOS N OPERAC	R\$ 0,00	R\$ 354.215,49
REC.ALIENACAO	R\$ 0,00	R\$ 477.041,95
(-) CUSTO BENS ALIENADOS	R\$ 0,00	R\$ (122.826,46)
(-) LUCRO LIQ ANTES CSL	R\$ 0,00	R\$ (37.786.126,14)
(-) LUCRO LIQ.ANTES IRPJ	R\$ 0,00	R\$ (37.786.126,14)
(-) LUCRO(PREJ.)LIQUIDO	R\$ 0,00	R\$ (37.786.126,14)

DEMONSTRAÇÃO DAS MUTAÇÕES DO PATRIMÔNIO LÍQUIDO



Entidade: SHARK MAQUINAS PARA CONSTRUCAO LTDA
Período da Escrituração: 01/01/2016 a 31/12/2016 **CNP:** 06.224.121/0001-01 **Número de Ordem do Livro:** 8
Período Selecionado: 01 de Janeiro de 2016 a 31 de Dezembro de 2016

Histórico	Código de Aglutinação das Contas de Patrimônio Líquido				Total (R\$)
	CAPITAL SOCIAL (R\$)	AJUSTE AVALIACAO PATRIMONIAL (R\$)	PREJUIZOS ACUMULADOS (R\$)		
Saldo Inicial em 01.01.2016	97.150.544,00	241.041,33	(-)46.931.873,48	50.459.711,85	
RESULTADO LIQUIDO DO EXERCICIO	0,00	0,00	(-)37.786.126,14	(-)37.786.126,14	
Saldo Final em 31.12.2016	97.150.544,00	241.041,33	(-)84.717.999,62	12.673.585,71	





MINISTÉRIO DA FAZENDA
SECRETARIA DA RECEITA FEDERAL DO BRASIL
SISTEMA PÚBLICO DE ESCRITURAÇÃO DIGITAL – Sped

Versão: 4.0.4

RECIBO DE ENTREGA DE ESCRITURAÇÃO CONTÁBIL DIGITAL

IDENTIFICAÇÃO DO TITULAR DA ESCRITURAÇÃO

NIRE 35222334117	CNPJ 06.224.121/0001-01	
NOME EMPRESARIAL SHARK MAQUINAS PARA CONSTRUCAO LTDA		

IDENTIFICAÇÃO DA ESCRITURAÇÃO

FORMA DA ESCRITURAÇÃO CONTÁBIL Livro Diário	PERÍODO DA ESCRITURAÇÃO 01/01/2016 a 31/12/2016
NATUREZA DO LIVRO DIARIO GERAL	NÚMERO DO LIVRO 8
IDENTIFICAÇÃO DO ARQUIVO (HASH) C7.B9.21.EB.79.9E.66.38.71.B4.C2.0F.9D.D3.48.23.BC.37.7B.EA	

ESTE LIVRO FOI ASSINADO COM OS SEGUINTES CERTIFICADOS DIGITAIS:

QUALIFICAÇÃO DO SIGNATARIO	CPF/CNPJ	NOME	Nº SÉRIE DO CERTIFICADO	VALIDADE	RESPONSÁVEL LEGAL
DIRETOR	77496639834	PEDRO STEIN DIAS FILHO:77496639834	314627816104974142 9	10/07/2015 a 09/07/2018	Sim
CONTADOR	25711202987	JOSE ROBERTO CARUZO:25711202987	144710986303988950 7	08/07/2015 a 07/07/2018	Não

NÚMERO DO RECIBO:

C7.B9.21.EB.79.9E.66.38.71.B4.C2.0F.
9D.D3.48.23.BC.37.7B.EA-1

Escrituração recebida via Internet
pelo Agente Receptor SERPRO

em 31/05/2017 às 15:43:38

F2.26.1A.30.6E.33.72.C7
B4.06.69.5C.05.B1.3E.CE

Considera-se autenticado o livro contábil a que se refere este recibo. A comprovação da autenticação dá-se por este recibo. Esta autenticação dispensa a autenticação de que trata o art. 39 da Lei nº 8.934/1994.

BASE LEGAL: Decreto nº 1.800/1996, com a alteração do Decreto nº 8.683/2016, e arts. 39, 39-A, 39-B da Lei nº 8.934/1994 com a alteração da Lei Complementar nº 1247/2014.

[Handwritten signatures]

ESTADO DE SANTA CATARINA
PREFEITURA MUNICIPAL DE IRINEÓPOLIS
PROCESSO LICITATÓRIO N.º 64/2017
PREGÃO PRESENCIAL N.º 33/2017 – Registro de Preços



QUALIFICAÇÃO TÉCNICA

Declaramos para os devidos, na qualidade de Proponente do procedimento licitatório, sob a modalidade Pregão Presencial para Registro de Preços n.º 33/2017, instaurado pela **Prefeitura Municipal de Irineópolis**, que a empresa SHARK MÁQUINAS PARA CONSTRUÇÃO LTDA possui instalada, de acordo com a marca proposta para a venda, numa distância máxima de 600km (seiscentos quilômetros), do Município de Irineópolis (SC), 05 (cinco) concessionárias que contam com serviço de assistência técnica total/completa.

Biguaçu - SC Rua Paulo Zimmermann 1350 - Jardim Janaína.	Distancia de 392km
Cascavel - PR Av. Ezuel Portes Doutor 19295 - 14 de novembro	Distancia de 482km
Curitiba - PR Av. Juscelino Kubitschek de Oliveira 10789 - Cidade Industrial	Distancia de 224km
Londrina - PR Av. Tiradentes 4301 - Jardim Rosicler	Distancia de 444km
Passo Fundo - RS Av. Presidente Vargas 5301 - Vila Exposição	Distancia de 363km

Curitiba, 08 de janeiro de 2018.



SHARK MÁQUINAS PARA CONSTRUÇÃO LTDA
TARSILA LUISA PEDRON DANIEL
Supervisora Administrativa
RG 2.285.498-3SSP/SC - CPF 842.608.319-68
CNPJ: 06.224.121/0006-08

SHARK MÁQUINAS PARA CONSTRUÇÃO LTDA.
Av. Jucelino Kubitschek de Oliveira, Nº 10.789
81170-300 - Curitiba - PR
CNPJ: 06.224.121/0006-08
Fone (48) 3279-8800
<http://www.sharkmaquinas.com.br>

06.224.121/0006-08

SHARK MÁQUINAS PARA CONSTRUÇÃO LTDA

Av. Juscelino Kubitschek de Oliveira, 10759 - Depósito 1
Cidade Industrial - CEP 81170-300
CURITIBA - PR

Google Maps de Irineópolis, SC, 89440-000 a Biguaçu, SC De carro 392 km, 5 h 18 min



via BR-280 e BR-101

Trajetos mais rápidos, com trânsito normal
Este trajeto possui pedágios

5 h 18 min
392 km

via BR-477

6 h 1 min
389 km

via BR-101

6 h 6 min
454 km

Handwritten signatures and initials in blue ink, including a large 'R' and several smaller scribbles.



Comprovante de Inscrição e de Situação Cadastral

Contribuinte,

Confira os dados de Identificação da Pessoa Jurídica e, se houver qualquer divergência, providencie junto à RFB a sua atualização cadastral.

 REPÚBLICA FEDERATIVA DO BRASIL CADASTRO NACIONAL DA PESSOA JURÍDICA		
NÚMERO DE INSCRIÇÃO 06.224.121/0019-22 FILIAL	COMPROVANTE DE INSCRIÇÃO E DE SITUAÇÃO CADASTRAL	DATA DE ABERTURA 26/01/2017
NOME EMPRESARIAL SHARK MAQUINAS PARA CONSTRUCAO LTDA		
TÍTULO DO ESTABELECIMENTO (NOME DE FANTASIA) SHARK MAQUINAS		
CÓDIGO E DESCRIÇÃO DA ATIVIDADE ECONÔMICA PRINCIPAL 46.62-1-00 - Comércio atacadista de máquinas, equipamentos para terraplenagem, mineração e construção; partes e peças		
CÓDIGO E DESCRIÇÃO DAS ATIVIDADES ECONÔMICAS SECUNDÁRIAS 46.61-3-00 - Comércio atacadista de máquinas, aparelhos e equipamentos para uso agropecuário; partes e peças 45.30-7-01 - Comércio por atacado de peças e acessórios novos para veículos automotores 46.19-2-00 - Representantes comerciais e agentes do comércio de mercadorias em geral não especializado 45.20-0-01 - Serviços de manutenção e reparação mecânica de veículos automotores		
CÓDIGO E DESCRIÇÃO DA NATUREZA JURÍDICA 206-2 - Sociedade Empresária Limitada		
LOGRADOURO R PAULO ZIMMERMANN	NÚMERO 1.350	COMPLEMENTO
CEP 88.161-850	BAIRRO/DISTRITO JARDIM JANAINA	MUNICÍPIO BIGUACU
UF SC	ENDEREÇO ELETRÔNICO SOCIETARIO.FISCAL@GRUPOSHARK.COM.BR	
TELEFONE (11) 3616-0659		ENTE FEDERATIVO RESPONSÁVEL (EFR) *****
SITUAÇÃO CADASTRAL ATIVA	DATA DA SITUAÇÃO CADASTRAL 26/01/2017	
MOTIVO DE SITUAÇÃO CADASTRAL		
SITUAÇÃO ESPECIAL *****	DATA DA SITUAÇÃO ESPECIAL *****	

Aprovado pela Instrução Normativa RFB nº 1.634, de 06 de maio de 2016.

Emitido no dia 04/01/2018 às 17:19:29 (data e hora de Brasília).



Página: 1/1

Voltar

Google Maps de Irineópolis, SC, 89440-000 a Cascavel - PR De carro 482 km, 7 h 16 min



Dados do mapa ©2018 Google 100 km

- 
 via BR-280 e Rod. Dep. Arnaldo Faivro Busato
 Melhor rota no momento, evita vias fechadas em BR-277
 7 h 16 min
 482 km
- 
 via Rod. Eng. Tancredo Benghi e BR-277
 6 h 48 min
 455 km
- 
 via Rod. Eng. Tancredo Benghi e BR-369
 8 h 27 min
 631 km

R

[Signature]

R *J A*

Comprovante de Inscrição e de Situação Cadastral



Contribuinte,

Confira os dados de Identificação da Pessoa Jurídica e, se houver qualquer divergência, providencie junto à RFB a sua atualização cadastral.

 REPÚBLICA FEDERATIVA DO BRASIL CADASTRO NACIONAL DA PESSOA JURÍDICA		
NÚMERO DE INSCRIÇÃO 06.224.121/0004-46 FILIAL	COMPROVANTE DE INSCRIÇÃO E DE SITUAÇÃO CADASTRAL	DATA DE ABERTURA 05/08/2004
NOME EMPRESARIAL SHARK MAQUINAS PARA CONSTRUCAO LTDA		
TÍTULO DO ESTABELECIMENTO (NOME DE FANTASIA) SHARK MAQUINAS		
CÓDIGO E DESCRIÇÃO DA ATIVIDADE ECONÔMICA PRINCIPAL 46.62-1-00 - Comércio atacadista de máquinas, equipamentos para terraplenagem, mineração e construção; partes e peças		
CÓDIGO E DESCRIÇÃO DAS ATIVIDADES ECONÔMICAS SECUNDÁRIAS 46.61-3-00 - Comércio atacadista de máquinas, aparelhos e equipamentos para uso agropecuário; partes e peças 45.30-7-01 - Comércio por atacado de peças e acessórios novos para veículos automotores 45.20-0-01 - Serviços de manutenção e reparação mecânica de veículos automotores 46.19-2-00 - Representantes comerciais e agentes do comércio de mercadorias em geral não especializado		
CÓDIGO E DESCRIÇÃO DA NATUREZA JURÍDICA 206-2 - Sociedade Empresária Limitada		
LOGRADOURO AV DOUTOR EZUEL PORTES	NÚMERO 19.267	COMPLEMENTO KM 592.9 ROD BR 277
CEP 85.804-195	BAIRRO/DISTRITO 14 DE NOVEM BRO	MUNICÍPIO CASCADEL
UF PR		ENDEREÇO ELETRÔNICO SOCIETARIO.FISCAL@GRUPOSHARK.COM.BR
TELEFONE (45) 3321-4900		ENTE FEDERATIVO RESPONSÁVEL (EFR) *****
SITUAÇÃO CADASTRAL ATIVA	DATA DA SITUAÇÃO CADASTRAL 05/08/2004	
MOTIVO DE SITUAÇÃO CADASTRAL		
SITUAÇÃO ESPECIAL *****	DATA DA SITUAÇÃO ESPECIAL *****	

Aprovado pela Instrução Normativa RFB nº 1.634, de 06 de maio de 2016.

Emitido no dia 04/01/2018 às 17:16:14 (data e hora de Brasília).

Página: 1/1

Voltar

R
J
R *J* *A*

Google Maps de Irineópolis, SC, 89440-000 a Curitiba, PR De carro 224 km, 3 h 27 min

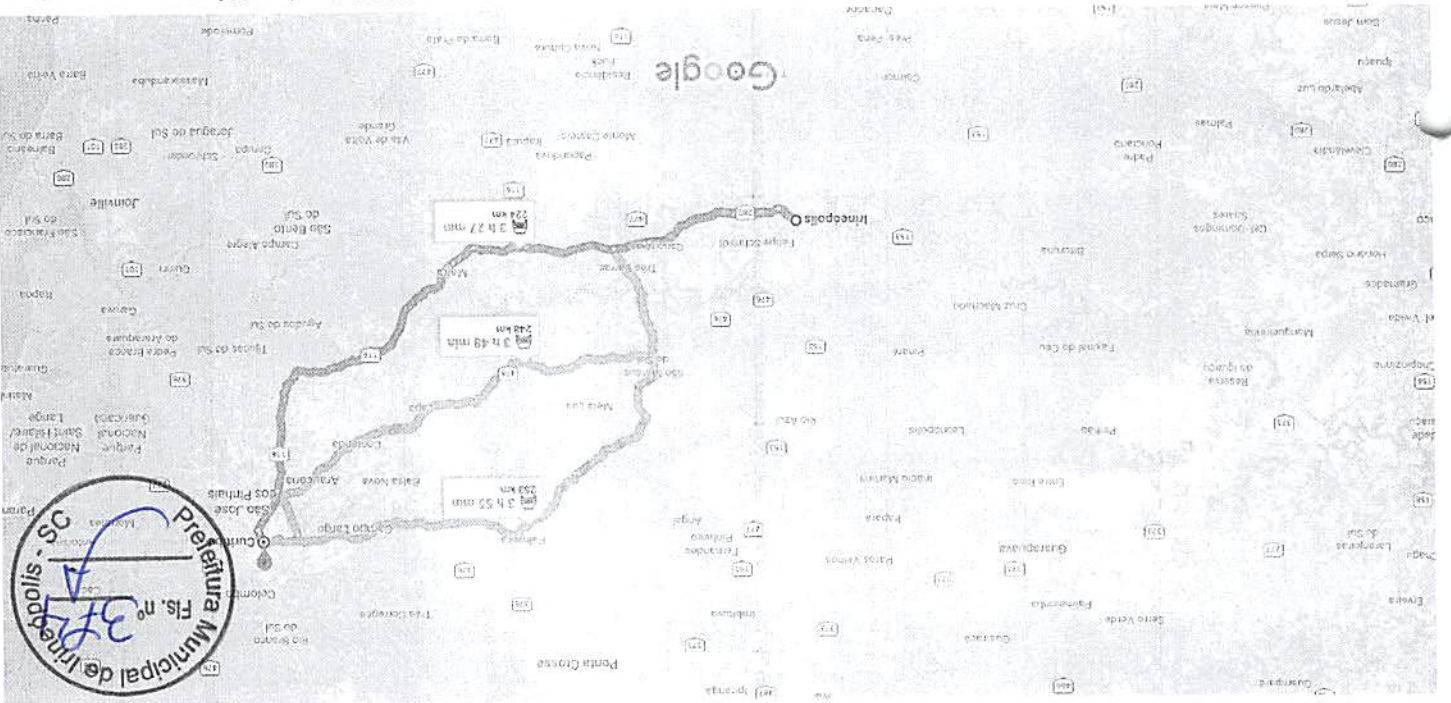

Dados do mapa ©2018 Google 20 km

3 h 27 min

224 km

Trajetos mais rápidos, com trânsito normal
▲ Este trajeto possui pedágios

via BR-280 e BR-116

3 h 48 min

248 km

via BR-476

3 h 55 min

253 km

via Rod. Prof. João Batista Distéfano

Handwritten blue ink marks at the top of the page, including a scribble on the left and a large 'R' in the center.



Comprovante de Inscrição e de Situação Cadastral

Contribuinte,

Confira os dados de Identificação da Pessoa Jurídica e, se houver qualquer divergência, providencie junto à RFB a sua atualização cadastral.

 REPÚBLICA FEDERATIVA DO BRASIL CADASTRO NACIONAL DA PESSOA JURÍDICA		
NÚMERO DE INSCRIÇÃO 06.224.121/0006-08 FILIAL	COMPROVANTE DE INSCRIÇÃO E DE SITUAÇÃO CADASTRAL	DATA DE ABERTURA 02/09/2004
NOME EMPRESARIAL SHARK MAQUINAS PARA CONSTRUCAO LTDA		
TÍTULO DO ESTABELECIMENTO (NOME DE FANTASIA) SHARK MAQUINAS		
CÓDIGO E DESCRIÇÃO DA ATIVIDADE ECONÔMICA PRINCIPAL 46.62-1-00 - Comércio atacadista de máquinas, equipamentos para terraplenagem, mineração e construção; partes e peças		
CÓDIGO E DESCRIÇÃO DAS ATIVIDADES ECONÔMICAS SECUNDÁRIAS 46.61-3-00 - Comércio atacadista de máquinas, aparelhos e equipamentos para uso agropecuário; partes e peças 33.14-7-17 - Manutenção e reparação de máquinas e equipamentos de terraplenagem, pavimentação e construção, exceto tratores 46.19-2-00 - Representantes comerciais e agentes do comércio de mercadorias em geral não especializado 45.20-0-01 - Serviços de manutenção e reparação mecânica de veículos automotores 45.30-7-01 - Comércio por atacado de peças e acessórios novos para veículos automotores		
CÓDIGO E DESCRIÇÃO DA NATUREZA JURÍDICA 206-2 - Sociedade Empresária Limitada		
LOGRADOURO AV JUSCELINO KUBITSCHEK DE OLIVEIRA	NÚMERO 10789	COMPLEMENTO DEPOSITO 1
CEP 81.170-300	BAIRRO/DISTRITO CIDADE INDUSTRIAL	MUNICÍPIO CURITIBA
ENDEREÇO ELETRÔNICO SOCIETARIO.FISCAL@GRUPOSHARK.COM.BR		UF PR
TELEFONE (11) 2159-9000		
ENTE FEDERATIVO RESPONSÁVEL (EFR) *****		
SITUAÇÃO CADASTRAL ATIVA	DATA DA SITUAÇÃO CADASTRAL 02/09/2004	
MOTIVO DE SITUAÇÃO CADASTRAL		
SITUAÇÃO ESPECIAL *****	DATA DA SITUAÇÃO ESPECIAL *****	

Aprovado pela Instrução Normativa RFB nº 1.634, de 06 de maio de 2016.

Emitido no dia 04/01/2018 às 17:17:05 (data e hora de Brasília).

Página: 1/1

Voltar

Google Maps de Irineópolis, SC, 89440-000 a Londrina, PR De carro 444 km, 6 h 52 min



Dados do mapa ©2018 Google 50 km



via BR-153 e BR-376

6 h 52 min

Trajeto mais rápido, com trânsito normal

444 km

⚠ Este trajeto inclui uma pista

⚠ Este trajeto possui pedágios



via BR-153 e Rod. Eng. Ângelo Lopes

7 h 14 min

489 km



via BR-376

7 h 52 min

538 km

R R



Comprovante de Inscrição e de Situação Cadastral

Contribuinte,

Confira os dados de Identificação da Pessoa Jurídica e, se houver qualquer divergência, providencie junto à RFB a sua atualização cadastral.

 REPÚBLICA FEDERATIVA DO BRASIL CADASTRO NACIONAL DA PESSOA JURÍDICA		
NÚMERO DE INSCRIÇÃO 06.224.121/0011-75 FILIAL	COMPROVANTE DE INSCRIÇÃO E DE SITUAÇÃO CADASTRAL	DATA DE ABERTURA 02/08/2010
NOME EMPRESARIAL SHARK MAQUINAS PARA CONSTRUCAO LTDA		
TÍTULO DO ESTABELECIMENTO (NOME DE FANTASIA) SHARK MAQUINAS		
CÓDIGO E DESCRIÇÃO DA ATIVIDADE ECONÔMICA PRINCIPAL 46.62-1-00 - Comércio atacadista de máquinas, equipamentos para terraplenagem, mineração e construção; partes e peças		
CÓDIGO E DESCRIÇÃO DAS ATIVIDADES ECONÔMICAS SECUNDÁRIAS 46.61-3-00 - Comércio atacadista de máquinas, aparelhos e equipamentos para uso agropecuário; partes e peças 45.30-7-01 - Comércio por atacado de peças e acessórios novos para veículos automotores 33.14-7-17 - Manutenção e reparação de máquinas e equipamentos de terraplenagem, pavimentação e construção, exceto tratores 46.14-1-00 - Representantes comerciais e agentes do comércio de máquinas, equipamentos, embarcações e aeronaves		
CÓDIGO E DESCRIÇÃO DA NATUREZA JURÍDICA 206-2 - Sociedade Empresária Limitada		
LOGRADOURO AV TIRADENTES	NÚMERO 4.321	COMPLEMENTO BRCAO 2
CEP 86.072-000	BAIRRO/DISTRITO JARDIM ROSICLER	MUNICÍPIO LONDRINA
UF PR	ENDEREÇO ELETRÔNICO LONDRINA@SHARKMAQUINAS.COM.BR	TELEFONE (43) 3375-5700
ENTE FEDERATIVO RESPONSÁVEL (EFR) *****		
SITUAÇÃO CADASTRAL ATIVA	DATA DA SITUAÇÃO CADASTRAL 02/08/2010	
MOTIVO DE SITUAÇÃO CADASTRAL		
SITUAÇÃO ESPECIAL *****	DATA DA SITUAÇÃO ESPECIAL *****	

Aprovado pela Instrução Normativa RFB nº 1.634, de 06 de maio de 2016.

Emitido no dia 04/01/2018 às 17:18:38 (data e hora de Brasília).

Página: 1/1

Voltar

Google Maps

de Irineópolis, SC, 89440-000 a Passo Fundo, RS De carro 363 km

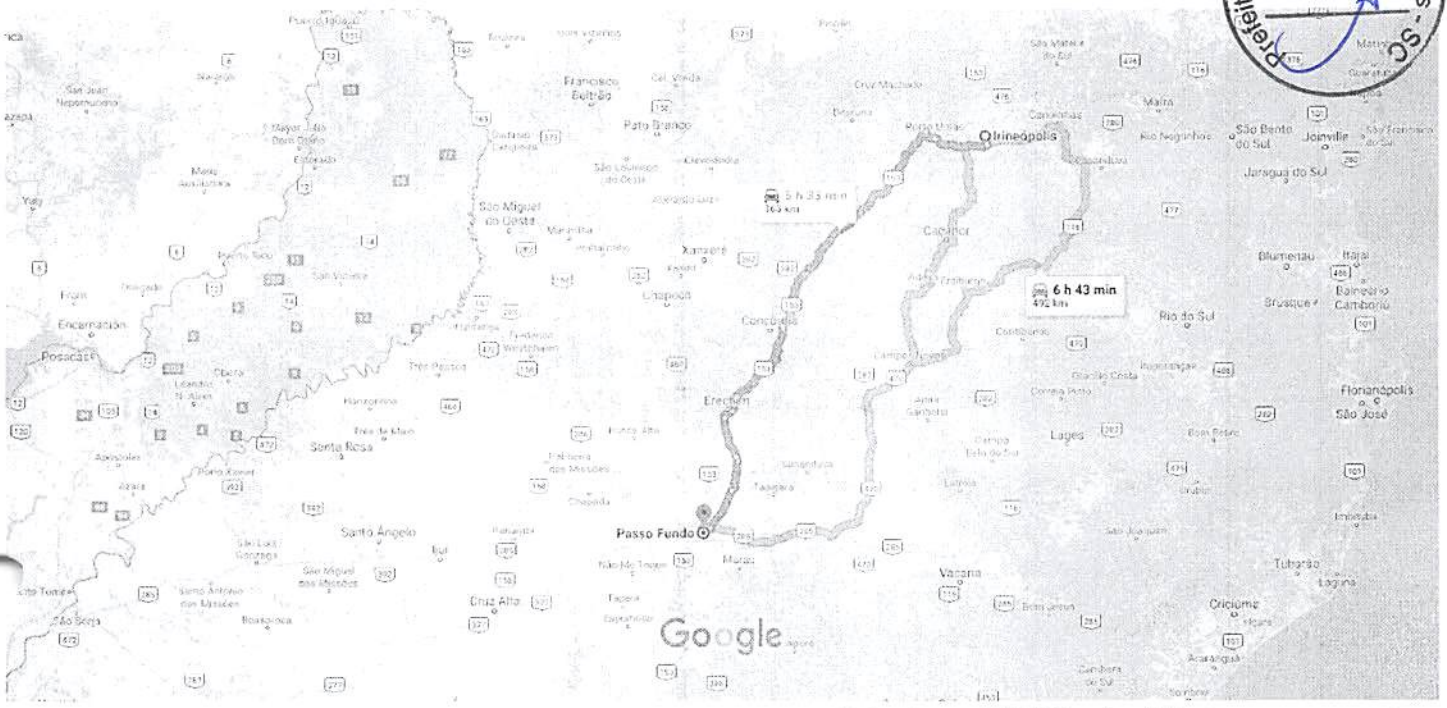

Dados do mapa ©2018 Google 50 km



via BR-153

Trajetos mais rápido, com trânsito normal

5 h 33 min

363 km



via BR-470

6 h 12 min

417 km



via BR-470 e BR-285

6 h 43 min

492 km

Handwritten signatures and initials in blue ink, including a large 'R', a signature, and initials 'A'.

Comprovante de Inscrição e de Situação Cadastral

Contribuinte,

Confira os dados de Identificação da Pessoa Jurídica e, se houver qualquer divergência, providencie junto à RFB a sua atualização cadastral.



 REPÚBLICA FEDERATIVA DO BRASIL CADASTRO NACIONAL DA PESSOA JURÍDICA		
NÚMERO DE INSCRIÇÃO 06.224.121/0008-70 FILIAL	COMPROVANTE DE INSCRIÇÃO E DE SITUAÇÃO CADASTRAL	DATA DE ABERTURA 22/04/2009
NOME EMPRESARIAL SHARK MAQUINAS PARA CONSTRUCAO LTDA		
TÍTULO DO ESTABELECIMENTO (NOME DE FANTASIA) SHARK MAQUINAS		
CÓDIGO E DESCRIÇÃO DA ATIVIDADE ECONÔMICA PRINCIPAL 46.62-1-00 - Comércio atacadista de máquinas, equipamentos para terraplenagem, mineração e construção; partes e peças		
CÓDIGO E DESCRIÇÃO DAS ATIVIDADES ECONÔMICAS SECUNDÁRIAS 45.20-0-01 - Serviços de manutenção e reparação mecânica de veículos automotores 45.30-7-01 - Comércio por atacado de peças e acessórios novos para veículos automotores 46.19-2-00 - Representantes comerciais e agentes do comércio de mercadorias em geral não especializado 46.61-3-00 - Comércio atacadista de máquinas, aparelhos e equipamentos para uso agropecuário; partes e peças		
CÓDIGO E DESCRIÇÃO DA NATUREZA JURÍDICA 206-2 - Sociedade Empresária Limitada		
LOGRADOURO R ALONCIO DE CAMARGO	NÚMERO 1.358	COMPLEMENTO
CEP 99.032-040	BAIRRO/DISTRITO INTEGRACAO	MUNICÍPIO PASSO FUNDO
		UF RS
ENDEREÇO ELETRÔNICO PASSOFUNDO@SHARKMAQUINAS.COM.BR		TELEFONE (54) 2104-4150
ENTE FEDERATIVO RESPONSÁVEL (EFR) *****		
SITUAÇÃO CADASTRAL ATIVA	DATA DA SITUAÇÃO CADASTRAL 22/04/2009	
MOTIVO DE SITUAÇÃO CADASTRAL		
SITUAÇÃO ESPECIAL *****	DATA DA SITUAÇÃO ESPECIAL *****	

Aprovado pela Instrução Normativa RFB nº 1.634, de 06 de maio de 2016.

Emitido no dia 04/01/2018 às 17:17:52 (data e hora de Brasília).

Página: 1/1

Voltar



SHARK Máquinas



ESTADO DE SANTA CATARINA
PREFEITURA MUNICIPAL DE IRINEÓPOLIS
PROCESSO LICITATÓRIO N.º 64/2017
PREGÃO PRESENCIAL N.º 33/2017 – Registro de Preços



QUALIFICAÇÃO TÉCNICA

Declaramos para os devidos, na qualidade de Proponente do procedimento licitatório, sob a modalidade Pregão Presencial para Registro de Preços n.º 33/2017, instaurado pela **Prefeitura Municipal de Irineópolis**, que a empresa SHARK MÁQUINAS PARA CONSTRUÇÃO LTDA possui concessionária, que conta com serviço de assistência técnica total/completa (mão de obra especializada peças para reposição), numa distancia máxima de 300km (trezentos quilômetros) do Município de Irineópolis/SC.

Curitiba - PR Av. Juscelino Kubitschek de Oliveira 10789 - Cidade Industrial	Distancia de 224km
---	--------------------

Curitiba, 08 de janeiro de 2018.

Tarsila L. Pedron Daniel

SHARK MÁQUINAS PARA CONSTRUÇÃO LTDA
TARSILA LUISA PEDRON DANIEL
Supervisora Administrativa
RG 2.285.498-3SSP/SC - CPF 842.608.319-68
CNPJ: 06.224.121/0006-08

[Handwritten signature]

[Handwritten mark]

SHARK MÁQUINAS PARA CONSTRUÇÃO LTDA.
Av. Juscelino Kubitschek de Oliveira, Nº 10.789
81170-300 - Curitiba -PR
CNPJ: 06.224.121/0006-08
Fone (48) 3279-8800
<http://www.sharkmaquinas.com.br>

06.224.121/0006-08

SHARK MÁQUINAS PARA CONSTRUÇÃO LTDA

Av. Juscelino Kubitschek de Oliveira, 10789 - Depósito 1
Cidade Industrial - CEP 81170-300
CURITIBA - PR

[Handwritten mark]

[Handwritten mark]

Google Maps de Irineópolis, SC, 89440-000 a Curitiba, PR De carro 224 km, 3 h 27 min

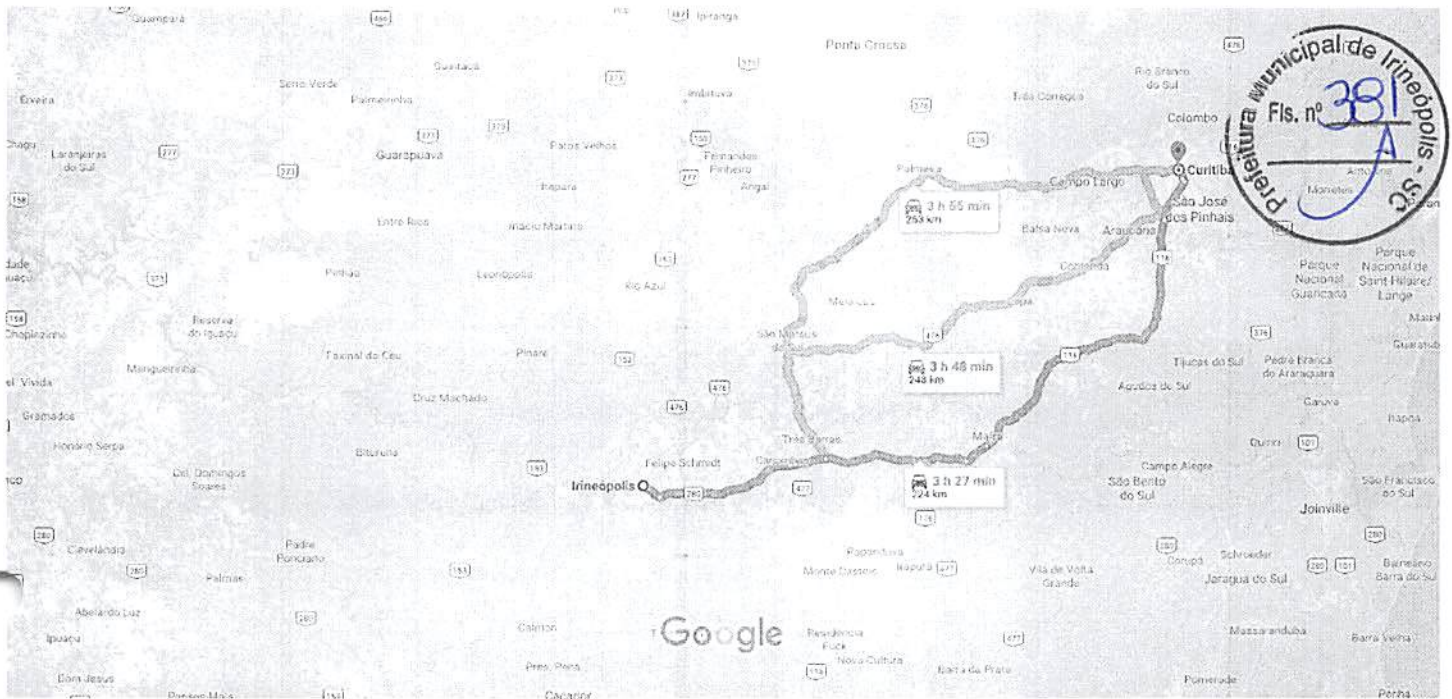

Dados do mapa ©2018 Google 20 km



via BR-280 e BR-116

Trajetos mais rápidos, com trânsito normal

⚠ Este trajeto possui pedágios

3 h 27 min

224 km



via BR-476

3 h 48 min

248 km



via Rod. Pref. João Batista Distéfano

3 h 55 min

253 km

Handwritten signatures and initials in blue ink:

- A large stylized signature at the top right.
- A large letter 'R' in the middle right.
- A large letter 'k' at the bottom left.
- Initials 'JA' at the bottom right.

Comprovante de Inscrição e de Situação Cadastral



Contribuinte,

Confira os dados de Identificação da Pessoa Jurídica e, se houver qualquer divergência, providencie junto a RFB a sua atualização cadastral.

 REPÚBLICA FEDERATIVA DO BRASIL CADASTRO NACIONAL DA PESSOA JURÍDICA		
NÚMERO DE INSCRIÇÃO 06.224.121/0006-08 FILIAL	COMPROVANTE DE INSCRIÇÃO E DE SITUAÇÃO CADASTRAL	DATA DE ABERTURA 02/09/2004
NOME EMPRESARIAL SHARK MAQUINAS PARA CONSTRUCAO LTDA		
TÍTULO DO ESTABELECIMENTO (NOME DE FANTASIA) SHARK MAQUINAS		
CÓDIGO E DESCRIÇÃO DA ATIVIDADE ECONÔMICA PRINCIPAL 46.62-1-00 - Comércio atacadista de máquinas, equipamentos para terraplenagem, mineração e construção; partes e peças		
CÓDIGO E DESCRIÇÃO DAS ATIVIDADES ECONÔMICAS SECUNDÁRIAS 46.61-3-00 - Comércio atacadista de máquinas, aparelhos e equipamentos para uso agropecuário; partes e peças 33.14-7-17 - Manutenção e reparação de máquinas e equipamentos de terraplenagem, pavimentação e construção, exceto tratores 46.19-2-00 - Representantes comerciais e agentes do comércio de mercadorias em geral não especializado 45.20-0-01 - Serviços de manutenção e reparação mecânica de veículos automotores 45.30-7-01 - Comércio por atacado de peças e acessórios novos para veículos automotores		
CÓDIGO E DESCRIÇÃO DA NATUREZA JURÍDICA 206-2 - Sociedade Empresária Limitada		
LOGRADOURO AV JUSCELINO KUBITSCHEK DE OLIVEIRA	NÚMERO 10789	COMPLEMENTO DEPOSITO 1
CEP 81.170-300	BAIRRO/DISTRITO CIDADE INDUSTRIAL	MUNICÍPIO CURITIBA
UF PR	ENDEREÇO ELETRÔNICO SOCIETARIO.FISCAL@GRUPOSHARK.COM.BR	
TELEFONE (11) 2159-9000		
ENTE FEDERATIVO RESPONSÁVEL (EFR) *****		
SITUAÇÃO CADASTRAL ATIVA	DATA DA SITUAÇÃO CADASTRAL 02/09/2004	
MOTIVO DE SITUAÇÃO CADASTRAL		
SITUAÇÃO ESPECIAL *****	DATA DA SITUAÇÃO ESPECIAL *****	

Aprovado pela Instrução Normativa RFB nº 1.634, de 06 de maio de 2016.

Emitido no dia 04/01/2018 às 17:17:05 (data e hora de Brasília).

Página: 1/1

Voltar

A

PREFEITURA MUNICIPAL DE IRINEÓPOLIS/SC

PROCESSO LICITATÓRIO N.º 64/2017

PREGÃO PRESENCIAL N.º 33/2017 – Registro de Preços

**DECLARAÇÃO DO FABRICANTE**

CNH INDUSTRIAL BRASIL LTDA, pessoa jurídica de direito privado, inscrita no **CNPJ/MF** sob o nº: 01.844.555/0020-45, com sede na cidade de Contagem, estado de Minas Gerais-Brasil, com endereço na Av. General David Sarnoff, nº 2237, bairro Cidade Industrial, CEP: 32.210-900, em atendimento ao item 7.4 do Edital supracitado, **DECLARA**:

- que fornecerá plano de revisão gratuito, até o limite de 1.000 (mil) horas de uso;
- que as despesas com serviços (mão de obra, deslocamento e peças dentro do prazo de garantia) de revisões periódicas do equipamento, conforme determinação do fabricante (troca de filtros, lubrificantes e mão de obra, etc.), pelo prazo mínimo de 1.000 horas de uso, será de responsabilidade da proponente;
- que o equipamento possui garantia total pelo prazo de 12 meses.

Contagem/MG, 05 de Janeiro de 2018

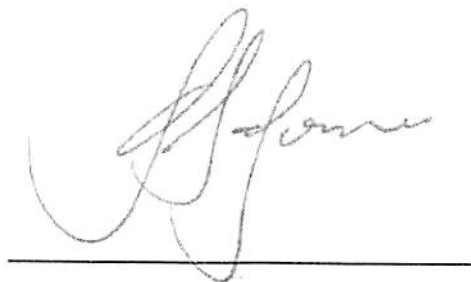

Giovanni Borgonovo
New Holland Construction
Supervisor Comercial
(41) 99102-5374





LIVRO: 0387-P
FOLHA: 096
PROTOCOLO: 121466



"PROCURAÇÃO POR INSTRUMENTO PÚBLICO", na forma abaixo:

Aos oito dias do mês de agosto do ano de dois mil e dezessete (08/08/2017), em Betim, Estado de Minas Gerais, República Federativa do Brasil, neste 2º Serviço Notarial de Betim - Roberto Silva, instalado à Av. Nossa Senhora do Carmo, nº 90, Salas 1 e 2, Centro, lavro esta procuração em que, comparece neste ato, como **OUTORGANTE: CNH INDUSTRIAL BRASIL LTDA.**, sociedade limitada com sede na Rua Senador Milton Campos, 175, 8º andar - parte, Bairro Vila da Serra, CEP: 34.006-050, Nova Lima, Minas Gerais, inscrita no CNPJ/MF sob o nº. 01.844.555/0001-82, neste ato representada por seus Diretores, Sra. **TELMA CRISTINA CRACCO**, brasileira, casada, administradora de empresas, portadora da cédula de identidade nº. 5.014.467-4, expedida pela SSP/PR, inscrita no CPF/MF sob o nº. 801.051.499-34; e **NICOLA D'ARPINO**, italiano, solteiro, engenheiro mecânico, portador da cédula de identidade de estrangeiro RNE nº. V084839-W, emitida pelo CGPI/DIREX/DPF, inscrito no CPF/MF sob nº. 012.561.466-76, com endereço comercial no Município de Contagem, Estado de Minas Gerais, na Avenida General David Sarnoff, nº. 2.237, bairro Cidade Industrial, CEP: 32.210-900, conforme 63ª Alteração Contratual registrada na JUCEMG aos 28/06/2017 sob o nº 6197562, NIRE 312.076.43.48-8, e certidão Simplificada da Junta Comercial do Estado de Minas Gerais expedida aos 08/08/2017. Parte que se identificou ser a própria conforme documentação apresentada e aqui mencionada do que dou fé. Então pela outorgante me foi dito por este instrumento público, nomeia e constitui seus bastante PROCURADORES: **(01) MARLUZ RENATO CARIANI**, brasileiro, casado, engenheiro mecânico, portador da Cédula de Identidade RG nº. 5.860.692-8, expedida pela SESP/PR, inscrito no CPF/MF sob nº. 866.490.786-20 e com endereço comercial na Rua Senador Milton Campos, nº. 175, 2º andar, Bairro Vila da Serra, na cidade de Nova Lima, Estado de Minas Gerais; **(02) RENATO PERROTTA**, brasileiro, casado, engenheiro, portador da Cédula de Identidade RG nº. 22.698.927-6, expedida pela SSP/SP, inscrito no CPF/MF sob nº. 247.194.088-93, e com endereço comercial na Rua Senador Milton Campos, nº. 175, 2º andar, Bairro Vila da Serra, na cidade de Nova Lima, Estado de Minas Gerais; **(03) THAINÁ MARTINS DE FREITAS**, brasileira, solteira, consultora comercial, portadora da Cédula de Identidade RG nº. 37.257.186-4, expedida pela SSP/SP, inscrita no CPF/MF sob o nº. 356.714.208-90 e com endereço comercial na Rua Senador Milton Campos, nº. 175, 2º andar, Bairro Vila da Serra, na cidade de Nova Lima, Estado de Minas Gerais; **(04) DENISE DE OLIVEIRA LOPES BARROS**, brasileira, casada, administradora, portadora da Cédula de Identidade RG 46.637.625-X, expedida pela SSP, inscrita no CPF/MF sob o nº. 395.468.128-54 e com endereço comercial na Rua do Paraíso, nº. 148, 6º andar, Bairro Paraíso, na Cidade de São Paulo, Estado de São Paulo; **(05) OSMAR HIRASIKE**, brasileiro, casado, diretor, portador da Cédula de Identidade 17.462.471-2, expedida pela SSP/SP, inscrito no CPF/MF sob o nº. 101.183.808-77, e com endereço comercial na Rua Senador Milton Campos, nº. 175, 2º andar, Bairro Vila da Serra, na cidade de Nova Lima, Estado de Minas Gerais; **(06) CESAR LUIZ QUARESMA**, brasileiro, casado, economista, portador da Cédula de Identidade nº. 3.732.032, expedida pela SSP/SP, inscrito no CPF/MF sob o nº. 040.171.368-77, e com endereço comercial na Rua do Paraíso, nº. 148, 6º andar, Bairro Paraíso, na Cidade de São Paulo, Estado de São Paulo; **(07) MARIA CRISTINA ARINS DO NASCIMENTO**, brasileira, divorciada, APM vendas, portadora da Cédula de Identidade nº. 2.055.675, expedida pela SSP/SC, inscrita no CPF/MF sob o nº. 421.931.769-49 e com endereço comercial na Rua Senador Milton Campos, nº. 175, 2º andar, Bairro Vila da Serra, na cidade de Nova Lima, Estado de Minas Gerais; **(08) GUSTAVO HENRIQUE RAMOS SERIZAWA**, brasileiro, casado, engenheiro mecânico, portador da Cédula de Identidade RG 33.926.197-3, expedida pela SSP/MG, inscrito no CPF/MF sob o nº. 219.994.438-70 e com endereço comercial na Rua Senador Milton Campos, nº. 175, 2º andar, Bairro Vila da Serra, na Cidade de Nova Lima, Estado de Minas

Av. Nossa Senhora do Carmo, 90 - Centro - Betim/MG - CEP: 32.600-188
Telefax: (31) 3531.1074 - www.cartoriorobertosilva.com.br



LIVRO: 0387-P
FOLHA: 097
PROTOCOLO: 121464



Gerais;

(09) **HUMBERTO MARCHIONI SPINETTI**, brasileiro, casado, engenheiro mecânico, portador da Cédula de Identidade RG nº. 18777769, expedida pela SSP/SP, inscrito no CPF/MF sob o nº. 140.256.458-90 e com endereço comercial na Rua Senador Milton Campos, nº. 175, 8º andar – parte, Bairro Vila da Serra, na Cidade de Nova Lima, Estado de Minas Gerais; (10) **GIOVANNI PUBLIO GIORDANI**, brasileiro, casado, engenheiro, portador da Cédula de Identidade MG-10.458.367, expedida pela SSP/MG, inscrito no CPF/MF sob o nº. 061.606.066-11 e com endereço comercial na Rodovia MG 238, Km 73,5, Bairro Distrito Industrial Norte, na Cidade de Sete Lagoas, Estado de Minas Gerais; (11) **RODRIGO DE MEDEIROS BAPTISTA**, brasileiro, casado, engenheiro, portador da Cédula de Identidade nº. MG 6863253, expedida pela SSP/MG, inscrito no CPF/MF sob o nº. 040.128.806-40 e com endereço comercial na Rodovia MG 238, Km 73,5, Bairro Distrito Industrial Norte, na cidade de Sete Lagoas, Estado de Minas Gerais; (12) **MARCO ANDRÉ RÉGO DE MELLO**, brasileiro, casado, bacharel em direito, portador da Cédula de Identidade nº. 047.056.28-8, expedida pela DETRAN/RJ, inscrito no CPF/MF sob o nº. 693.967.877-87 e com endereço comercial na Rua do Paraíso, nº. 148, 6º andar, Bairro Paraíso, na Cidade de São Paulo, Estado de São Paulo; (13) **NICOLA DARPINO**, italiano, solteiro, engenheiro mecânico, portador do RNE nº. V084839 M RNE/MG, inscrito no CPF/MF sob nº. 012.561.466-76, com endereço comercial na Av. General David Sarnoff, nº. 2.237, Bairro Cidade Industrial, na cidade de Contagem, Estado de Minas Gerais; (14) **MARCELINO LUIZ BAIÃO**, brasileiro, divorciado, administrador, portador da carteira de identidade nº. M1267569-SSP/MG, inscrito no CPF/MF sob o nº. 278.988.066-20, com endereço profissional na Av. General David Sarnoff, nº. 2.237, Bairro Cidade Industrial, na cidade de Contagem, Estado de Minas Gerais; (15) **PAULO CASSIMIRO**, brasileiro, divorciado, engenheiro mecânico, portador da Cédula de Identidade nº M3180321 – SSPMG, inscrito no CPF/MF sob nº 677.434.716-91, com endereço comercial na Av. General David Sarnoff, nº. 2.237, Bairro Cidade Industrial, na cidade de Contagem, Estado de Minas Gerais; (16) **FLÁVIO CARVALHO FRANCO SOARES**, brasileiro, casado, engenheiro, portador da Cédula de Identidade nº MG 6.085.591, inscrito no CPF/MF sob nº 032.004.226-02, com endereço comercial na Av. General David Sarnoff, nº. 2.237, Bairro Cidade Industrial, na cidade de Contagem, Estado de Minas Gerais; (17) **GIOVANNI BORGONOVO**, brasileiro, solteiro, engenheiro mecânico, portador da Cédula de Identidade nº 6610784-1 SESP/PR, inscrito no CPF/MF sob nº 050.578.519-69, com endereço comercial na Av. General David Sarnoff, nº. 2.237, Bairro Cidade Industrial, na cidade de Contagem, Estado de Minas Gerais; (18) **FILIPE DE ARAUJO LIMA**, brasileiro, solteiro, administrador, portador da Cédula de Identidade nº 6420706 SDS/PE, inscrito no CPF/MF sob nº 059.628.304-07, com endereço comercial na Av. General David Sarnoff, nº. 2.237, Bairro Cidade Industrial, na cidade de Contagem, Estado de Minas Gerais; (19) **TIAGO CUNHA DA SILVA**, brasileiro, casado, engenheiro mecânico, portador da Cédula de Identidade nº MG10555011, inscrito no CPF/MF sob nº 039.800.086-73, com endereço comercial na Av. General David Sarnoff, nº. 2.237, Bairro Cidade Industrial, na cidade de

Av. Nossa Senhora do Carmo, 90 - Centro - Betim/MG - CEP: 32.600-108
Telefax: (31) 3531.1074 - www.cartoriorobertosilva.com.br

VÁLIDO EM TODO TERRITÓRIO NACIONAL, QUALQUER ADULTERAÇÃO OU EMENDA INVALIDA ESTE DOCUMENTO



LIVRO: 0387-P
FOLHA: 098
PROTOCOLO: 121464



Contagem, Estado de Minas Gerais; (20) **IGOR CIRANI**, italiano, solteiro, industrial, portador da carteira de identidade de estrangeiro nº. V106016X, expedida pelo SE/DPMF/DPF, inscrito no CPF/MF sob nº 011.944.266.38, com endereço comercial na Av. General David Sarnoff, nº. 2.237, Bairro Cidade Industrial, na cidade de Contagem, Estado de Minas Gerais; (21) **MARCOS ROBERTO DOS SANTOS ROCHA**, brasileiro, casado, engenheiro mecânico, portador da Cédula de Identidade nº M4841312 SSP/MG, inscrito no CPF/MF sob nº 910.186.096-87, com endereço comercial na Av. General David Sarnoff, nº. 2.237, Bairro Cidade Industrial, na cidade de Contagem, Estado de Minas Gerais; (22) **RUDIMAR LUIS RIGO**, brasileiro, casado, engenheiro mecânico, portador da Cédula de Identidade nº. 10.100.690-5, expedida pela SSP/PR, inscrito no CPF/MF sob nº. 385.971.100-82, com endereço comercial na Avenida J.K. de Oliveira, nº. 11.825, bairro Cidade Industrial, na cidade de Curitiba, Estado do Paraná; (23) **ALEXANDRE CARDOSO MARTINS**, brasileiro, casado, economista, portador da Cédula de Identidade nº. 5.952.0890-0, expedida pela SESP-PR, inscrito no CPF/MF sob nº. 963.277.409-44, com endereço comercial na Avenida Jerome Case, nº 1.801, Bairro Éden, na cidade de Sorocaba-São Paulo; (24) **ANDRÉ LUÍS TEIXEIRA DE LOURENÇO**, brasileiro, solteiro, Especialista em Marketing de Varejo, portador da Cédula de Identidade nº. 25347277-5, expedida pela SSP-SP, inscrito no CPF/MF sob nº. 284.559.478-02, com endereço comercial na Avenida Jerome Case, nº 1.801, Bairro Éden, na cidade de Sorocaba-São Paulo; (25) **DENNY PETERSON ORTEGA PEREZ**, brasileiro, casado, economista, portador da Cédula de Identidade nº. 6.122.547-1, expedida pela SSP-PR, inscrito no CPF/MF sob nº. 799.577.709-53, com endereço comercial na Avenida J.K. de Oliveira, nº. 11.825, CIC, bairro Cidade Industrial, na cidade de Curitiba, Estado do Paraná; e, (26) **DIOGO MELNICK**, brasileiro, casado, gerente de marketing, portador da Cédula de Identidade nº. 8.163.041-0, inscrito no CPF/MF sob nº. 042.434.539-00, com endereço comercial na Avenida Jerome Case, nº1. 801, Bairro Éden, na cidade de Sorocaba-São Paulo. aos quais confere os mais amplos e gerais poderes para, **AGINDO ISOLADAMENTE**: podendo representar a **OUTORGANTE**, por meio de sua sede ou qualquer uma de suas filiais, perante órgãos de Administração Direta e/ou indireta, Autarquias e Fundações, Sociedades de Economia Mista, Empresas Públicas e Privadas, inclusive, mas não se limitando, perante ao Ministério do Desenvolvimento Agrário – MDA, Programas Sociais, etc., relativamente à participação em qualquer modalidade de licitação que tenha por objeto a aquisição de veículos, máquinas e equipamentos agrícolas ou de construção, dos tipos daqueles fabricados, importados e/ou comercializados pela **OUTORGANTE**, podendo referidos procuradores promover cadastro da mesma, retirar editais, apresentar propostas, oferecer e receber em restituição eventuais cauções, firmar os respectivos contratos de venda de veículos, bem como receber e dar quitação do pagamento dos citados veículos desde que esse se efetue de cheque nominal a favor da **OUTORGANTE**, bem como interpor recursos, impugnações, pedidos de reconsideração, e desistir de sua interposição, solicitar cópias de documentos: formular lances e negociar preços; firmar quaisquer termos, requerimentos ou compromissos, confessar, desistir, transigir, receber e dar quitação, praticando enfim, todos os atos

Av. Nossa Senhora do Carmo, 90 - Centro - Betim/MG - CEP: 32.600-108
Telefax: (31) 3531.1074 - www.cartoriorobertosilva.com.br

VALIDO EM TODO TERRITÓRIO NACIONAL. QUALQUER ADULTERAÇÃO OU FALSIFICAÇÃO INVALIDA ESTE DOCUMENTO

necessários ao pleno e fiel mandato, ficando, entretanto, definidos os poderes e limites mencionados nos itens I, II, III, IV, V e VI abaixo, para fins de validade dos instrumentos;

I) Para participação em qualquer modalidade de licitação que tenha por objeto a aquisição de veículos comerciais fabricados, importados e/ou comercializados pela **OUTORGANTE**, qualquer um dos **OUTORGADOS** de número 01 (um) a 07 (sete); II) Para participação em qualquer modalidade de licitação que tenha por objeto a aquisição de veículos de transporte de passageiros fabricados, importados e/ou comercializados pela **OUTORGANTE**, qualquer um dos **OUTORGADOS** de número 01 (um) a 04 (quatro) ou de 05 (cinco) a 09 (nove); III) Para participação em qualquer modalidade de licitação que tenha por objeto a aquisição de veículos fabricados, importados e /ou comercializados pela **OUTORGANTE**, promovida por órgãos de Administração Direta e/ou Indireta, Autarquias e Fundações, Sociedades de Economia Mista, Empresas Públicas e Privadas, vinculados às Forças Armadas, incluindo Marinha, Exército e Aeronáutica, qualquer um dos **OUTORGADOS** de número 01 (um) a 04 (quatro) ou de 09 (nove) a 11 (onze); IV) Para participação em qualquer modalidade de licitação que tenha por objeto a aquisição de veículos de combate a incêndios fabricados, importados e/ou comercializados pela **OUTORGANTE**, qualquer um dos **OUTORGADOS** de número 01 (um) a 04 (quatro) ou o **OUTORGADO** de número 12 (doze); V) Para participação em qualquer modalidade de licitação que tenha por objeto a aquisição de máquinas e equipamentos da marca NEW HOLLAND CONSTRUCTION fabricados, importados e/ou comercializados pela **OUTORGANTE**, qualquer um dos **OUTORGADOS** de número 13 (treze) a 21 (vinte e um); e, VI) Para participação em qualquer modalidade de licitação que tenha por objeto a aquisição de máquinas e equipamentos da marca NEW HOLLAND AGRICULTURE fabricados, importados e/ou comercializados pela **OUTORGANTE**, o **OUTORGADO** de número 22 (vinte e dois). VII) Para participação em qualquer modalidade de licitação que tenha por objeto a aquisição de máquinas e equipamentos da marca CASE AGRICULTURE fabricados, importados e/ou comercializados pela **OUTORGANTE**, qualquer um dos **OUTORGADOS** de número 23 (vinte e três) a 26 (vinte e seis). VIII) Para participação em qualquer modalidade de licitação que tenha por objeto a aquisição de máquinas e equipamentos da marca CASE CONSTRUCTION fabricados, importados e/ou comercializados pela **OUTORGANTE**, qualquer um dos **OUTORGADOS** de número 23 (vinte e três) a 26 (vinte e seis). Este instrumento poderá ser substabelecido apenas pelo **OUTORGADO** de nº. 01, sendo permitido o substabelecimento de poderes somente para promover cadastro da **OUTORGANTE**, retirar editais e apresentar propostas. A presente procuração terá validade até o dia 31 de março de 2018. Os **OUTORGADOS** ora nomeados deverão observar, na representação da **OUTORGANTE**, as regras estabelecidas no Código de



LIVRO: 0387-P
FOLHA: 100
PROTOCOLO: 121464



Conduta da OUTORGANTE, bem como as normas anticorrupção aplicáveis, em especial, mas sem limitar, a Lei n.º 12.846, de 2013, sendo os OUTORGADOS responsáveis por quaisquer penalidades e prejuízos decorrentes da prática dos atos em desacordo com as referidas normas. Em caso de rescisão de contrato do trabalho dos OUTORGADOS com a OUTORGANTE, o presente instrumento perderá sua validade. Controle Interno da OUTORGANTE: COM-001. Assim o disse, do que dou fé e me pediu este instrumento que lhes lavrei nas minhas notas, lendo-o à outorgante, e tendo achado conforme, outorga, aceita e assina. Fica dispensada a presença das testemunhas a teor do disposto no artigo 215, parágrafo 5º do Código Civil, do que dou fé. Tabelas 1 e 8 - art. 3º - Lei 15.424, de 30/12/2004, emolumentos, R\$ 88,04, Recivil/Recompe R\$ 5,28, Taxa de Fiscalização R\$ 29,33, Total R\$ 122,65. Verifique a autenticidade do documento em: viewer.kipt.com.br, inserindo: ID:10002a6d, CV: 6vxn9o. Eu, Wesley Silva (WESLEY SILVA), Tabelião do Cartório, a mandei digitar. Eu, Wesley Silva, Tabelião a subscrevo e assino. TRASLADADA EM SEGUIDA. (a.a.) TELMA CRISTINA CRACCO, NICOLA D ARPINO. Betim, 08 de agosto de 2017.

Em testº Wesley Silva da Verdade

Valéria Pinho de Brito Silva
Substituta

PODER JUDICIÁRIO - TJMG
CORREGEDORIA-GERAL DE JUSTIÇA
2º Tabelionato de Notas
de Betim - MG - CNS 00.005-9

Selo Eletrônico Nº BLQ94577
Cód. Seg.: 9955.7934.2342.2527

Quantidade de Atos Praticados: 00005
Emolumentos: R\$ 122,65 - (R\$ 88,04 + R\$ 29,33 + R\$ 5,28)
Valor Final: R\$ 152,81
Consulte a validade deste Selo em:
www.tjmg.jus.br



verifique a autenticidade em
<https://viewer.kipt.com.br>
ID: 10002a6d
CV: 6vxn9o

Av. Nossa Senhora do Carmo, 90 - Centro - Betim/MG - CEP: 32.600-108
Telefax: (31) 3531.1074 - www.cartoriorobertosilva.com.br

TRANSPORTES E LOCAÇÃO DE MÁQUINAS ALBERI LTDA
CNPJ: 12.132.459/0001-28
RUA SAMUEL MORSE, 333 – GALPÃO 2
BAIRRO FORTALEZA - BLUMENAU/SC- CEP: 89057-205
Telefone: (47) 99115-3291



ATESTADO DE CAPACIDADE TÉCNICA

A quem interessar possa:

Atestamos para os devidos fins que adquirimos da SHARK MAQUINAS PARA CONSTRUÇÃO LTDA, o equipamento abaixo discriminado, sendo que o mesmo foi entregue de acordo com o solicitado e com o desempenho esperado, sendo ainda atendidos pela SHARK MÁQUINAS, com peças e assistência técnica de mão de obra especializada, quando necessária, e nada tendo que desabone as referidas empresas.

Marca	Modelo	Descrição	Qtd
New Holland	12D	PÁ CARREGADEIRA	01





Atestamos ainda, que os compromissos assumidos pela empresa foram cumpridos satisfatoriamente, nada constando em nossos arquivos que a desabone comercial ou tecnicamente.

Colocamo-nos a disposição para quaisquer esclarecimentos que por ventura se fizerem necessários.

Blumenau/SC, 05 de janeiro de 2018.



LUIGI ALBERI ZIMMER
CPF: 702.342.059-20

ESTADO DE SANTA CATARINA
PREFEITURA MUNICIPAL DE IRINEÓPOLIS
PROCESSO LICITATÓRIO N.º 64/2017
PREGÃO PRESENCIAL N.º 33/2017 – Registro de Preços



**DECLARAÇÃO EM CUMPRIMENTO DO DISPOSTO NO INCISO XXXIII DO
ARTIGO 7º DA CONSTITUIÇÃO FEDERAL COM REDAÇÃO DADA PELA
EMENDA CONSTITUCIONAL Nº 20/98**

A empresa SHARK MÁQUINAS PARA CONSTRUÇÃO LTDA., com sede na Av. Juscelino Kubitschek de Oliveira, nº 10.789, CEP 81170-300 Curitiba/PR, CNPJ sob nº 06.224.121/0006-08, por intermédio da sua representante legal a Sra., TARSILA LUISA PEDRON DANIEL, portadora do RG nº. 2.285.498-3SSP/SC e CPF nº 842.608.319-68, **DECLARA**, para fins do disposto no inciso V, do art. 27, da Lei 8.666/93, acrescido pela Lei 9.854, de 27 de outubro de 1999, que não emprega menor de dezoito anos em trabalho noturno, perigoso ou insalubre e não emprega menor de dezesseis anos.

Ressalva:

Emprega menor, a partir de quatorze anos, na condição de aprendiz().

Curitiba, 08 de janeiro de 2018.



SHARK MÁQUINAS PARA CONSTRUÇÃO LTDA
TARSILA LUISA PEDRON DANIEL
Supervisora Administrativa
RG 2.285.498-3SSP/SC - CPF 842.608.319-68
CNPJ: 06.224.121/0006-08



ESTADO DE SANTA CATARINA
PREFEITURA MUNICIPAL DE IRINEÓPOLIS
PROCESSO LICITATÓRIO N.º 64/2017
PREGÃO PRESENCIAL N.º 33/2017 – Registro de Preços



DECLARAÇÃO DE NÃO VÍNCULO COM ÓRGÃO PÚBLICO

A empresa SHARK MÁQUINAS PARA CONSTRUÇÃO LTDA., com sede na Av. Juscelino Kubitschek de Oliveira, nº 10.789, CEP 81170-300 Curitiba/PR, CNPJ sob nº 06.224.121/0006-08, por intermédio da sua representante legal a Sra., TARSILA LUISA PEDRON DANIEL, portadora do RG nº. 2.285.498-3SSP/SC e CPF nº 842.608.319-68, para os fins de registro na modalidade Pregão Presencial, **DECLARA** que não possui vínculo direta ou indiretamente com a Administração Pública FEDERAL, ESTADUAL ou MUNICIPAL, em conformidade com inciso XVI do artigo 37 da Constituição Federal.

Por ser expressão da verdade, firmamos o presente.

Curitiba, 08 de janeiro de 2018.



SHARK MÁQUINAS PARA CONSTRUÇÃO LTDA

TARSILA LUISA PEDRON DANIEL

Supervisora Administrativa

RG 2.285.498-3SSP/SC - CPF 842.608.319-68

CNPJ: 06.224.121/0006-08



Secretaria da Micro e Pequena Empresa da Presidência da
Secretaria de Racionalização e Simplificação
Departamento de Registro Empresarial e Integração

Nº DO PROTOCOLO (Uso da Junta Comercial)



NIRE (da sede ou filial, quando a sede for em outra) **35222334117**
Código da Natureza Jurídica **2062**
Nº de Matrícula do Agente

1 - REQUERIMENTO

ILMO. SR. PRESIDENTE DA JUNTA COMERCIAL DO ESTADO DE JUNTA COMERCIAL, INDUSTRIAL E SERVIÇOS DO RIO GRANDE DO SUL

Nome: **SHARK MÁQUINAS PARA CONSTRUÇÃO LTDA**
(da Empresa Ou do Agente Auxiliar do Comércio)

Nº FCN/RE



RS2201701051889

requer a V.Sª o deferimento do seguinte ato:

Nº DE VIAS	CÓDIGO DO ATO	CÓDIGO DO EVENTO	QTDE	DESCRIÇÃO DO ATO / EVENTO
	310			OUTROS DOCUMENTOS DE INTERESSE EMPRESA/EMPRESARIO
		030	1	ALTERACAO DE FILIAL COM SEDE EM OUTRA UF

SAO PAULO

Local

11 Setembro 2017

Data

Representante Legal da Empresa / Agente Auxiliar do Comércio:

Nome: _____

Assinatura: _____

Telefone de Contato: _____

2 - USO DA JUNTA COMERCIAL

DECISÃO SINGULAR DECISÃO COLEGIADA

Nome(s) Empresarial(ais) Iguar(ais) ou semelhante(s):

SIM

SIM

Processo em Ordem À decisão

_____/_____/_____
Data

NÃO _____
Data Responsável

NÃO _____
Data Responsável

Responsável

DECISÃO SINGULAR

- Processo em vigência. (Vide despacho em folha)
- Processo deferido. Publique-se e arquite-se.
- Processo indeferido. Publique-se.

2ª Exigência

3ª Exigência

4ª Exigência

5ª

_____/_____/_____
Data

Responsável

DECISÃO COLEGIADA

- Processo em vigência. (Vide despacho em folha)
- Processo deferido. Publique-se e arquite-se.
- Processo indeferido. Publique-se.

2ª Exigência

3ª Exigência

4ª Exigência

5ª

_____/_____/_____
Data

Vogal

Vogal

Vogal

Presidente da _____ Turma

OBSERVAÇÕES

A Junta Comercial, Industrial e Serviços do Estado do Rio Grande do Sul certifica que o documento protocolizado sob o nº 17/219939-5, referente à empresa SHARK MÁQUINAS PARA CONSTRUÇÃO LTDA, NIRE 4390138729-6, foi deferido e arquivado sob o nº 4506110, em 12/09/2017. A validação deste documento poderá ser feita no site desta Junta Comercial - <http://www.jucisrs.rs.gov.br/>, informe o nº do protocolo e sua chave de segurança TNL4W. Este documento foi autenticado e assinado digitalmente em 12/09/2017 às 14:36, por Cleverton Signor - Secretário Geral.



Junta Comercial, Industrial e Serviços do Rio Grande
do Sul

Registro Digital

Capa de Processo



Identificação do Processo		
Número do Protocolo	Número do Processo Módulo Integrador	Data
17/219.939-5	RS2201701051889	01/09/2017

Identificação do(s) Assinante(s)	
CPF	Nome
164.594.669-04	ADILSON BONISSONI

Junta Comercial do Estado do Rio Grande do Sul



JUCESP PROTOCOLO
0.834.624/17-5



SHARK MÁQUINAS PARA CONSTRUÇÃO LTDA.

NIRE 35.222.334.117

CNPJ n.º 06.224.121/0001-01

20ª ALTERAÇÃO E CONSOLIDAÇÃO DE CONTRATO SOCIAL

SHARK TRATORES E PEÇAS LTDA, com sede social na Capital do Estado de São Paulo, na Avenida Presidente Castelo Branco, nº. 7.777, Galpão 1, Bairro Parque Residencial da Lapa, CEP 05034-000, devidamente registrada na Junta Comercial do Estado de São Paulo sob NIRE nº. 35.213.730.943, em sessão de 18/04/1996, inscrita no CNPJ sob nº. 47.390.307/0001-00, neste ato representando o seu Diretor Presidente, Sr. **DARCI LOCATELLI**, brasileiro, casado em comunhão universal de bens, empresário, portador da Carteira de Identidade RG nº. 7.643.581-SESP/SC e CPF sob nº. 015.476.749-20, residente e domiciliado na Capital do Estado de São Paulo, na Rua Doutor Gabriel dos Santos, nº. 375, 15º. Andar, Bairro Santa Cecília, CEP 01231-011, os seus bastantes procuradores, conforme procuração pública lavrada no 11º Oficial de Registro Civil das Pessoas Naturais de Santa Cecília, na Capital do Estado de São Paulo em 27/08/15, sob o Livro 117, Páginas 159 à 164 anexa, os Srs. **Oswaldo Teruo Kobayashi**, brasileiro, casado, empresário, portador da Carteira de Identidade RG nº. 8.053.634-7-SSP/SP e CPF nº. 809.656.528-15 e **Luciano Ravagnani**, brasileiro, casado, empresário, portador da Carteira de Identidade RG nº. 24.890.738-4-SSP/SP e CPF nº. 142.820.498-98, ambos domiciliados na Capital do Estado de São Paulo, na Avenida Presidente Castelo Branco, nº. 7.777, Bairro Lapa, CEP 05034-000;

BLUE WATER PARTICIPAÇÕES S/A, com sede social na Avenida Presidente Castelo Branco, nº. 7.777, Sala 02, Bairro da Lapa, na Capital do Estado de São Paulo, CEP 05034-000, devidamente registrada na Junta Comercial do Estado de São Paulo sob NIRE n.º



JUCISRS
24 08 17

**SHARK MÁQUINAS PARA CONSTRUÇÃO LTDA.
20ª ALTERAÇÃO E CONSOLIDAÇÃO DE CONTRATO SOCIAL**

- 2 -

35.300.198.778, em sessão de 28/10/2003, inscrita no CNPJ sob n.º 01.246.193/0001-28, neste ato representando o seu Diretor Presidente, Sr. **DARCI LOCATELLI**, acima qualificado, os seus bastantes procuradores, conforme procuração pública lavrada no 2º Tabelionato de Notas e Protestos de Balneário Camboriú/SC em 23/07/2015, sob o Livro 396, Páginas 097 à 103 anexa, os Srs. **Oswaldo Teruo Kobayashi**, brasileiro, casado, empresário, portador da Carteira de Identidade RG n.º 8.053.634-7-SSP/SP e CPF n.º 809.656.528-15 e **Luciano Ravagnani**, brasileiro, casado, empresário, portador da Carteira de Identidade RG n.º 24.890.738-4-SSP/SP e CPF n.º 142.820.498-98, ambos domiciliados na Capital do Estado de São Paulo, na Avenida Presidente Castelo Branco, n.º 7.777, Bairro Lapa, CEP 05034-000;

AGRICASE EQUIPAMENTOS AGRÍCOLAS LTDA, com sede social na Cidade de Maringá, no Estado do Paraná, na Rodovia PR 317, n.º 2.611, Bairro Parque Industrial, CEP 87065-005, devidamente registrada na Junta Comercial do Estado do Paraná sob NIRE n.º **41.206.553.998**, em sessão de 10/08/2009, inscrita no CNPJ sob n.º 05.444.853/0001-36, neste ato representando o seu Diretor Presidente, Sr. **DARCI LOCATELLI**, acima qualificado, os seus bastantes procuradores, conforme procuração pública lavrada no 11º Oficial de Registro Civil das Pessoas Naturais de Santa Cecília, na Capital do Estado de São Paulo em 04/09/15, sob o Livro 117, Páginas 203 à 209, anexa, os Srs. **Oswaldo Teruo Kobayashi**, brasileiro, casado, empresário, portador da Carteira de Identidade RG n.º 8.053.634-7-SSP/SP e CPF n.º 809.656.528-15 e **Luciano Ravagnani**, brasileiro, casado, empresário, portador da Carteira de Identidade RG n.º 24.890.738-4-SSP/SP e CPF n.º 142.820.498-98, ambos domiciliados na Capital do Estado de São Paulo, na Avenida Presidente Castelo Branco, n.º 7.777, Bairro Lapa, CEP 05034-000;

SHARK DISTRIBUIDORA DE TRATORES E PEÇAS LTDA, com sede social na Cidade de Cascavel, no Estado do Paraná, na Avenida Brasil, n.º 1.032, Bairro Jardim Gramado, CEP 85816-290, devidamente registrada na Junta Comercial do Estado do Paraná sob NIRE n.º.



JUCISRS
24 09 17

**SHARK MÁQUINAS PARA CONSTRUÇÃO LTDA.
20ª ALTERAÇÃO E CONSOLIDAÇÃO DE CONTRATO SOCIAL**

- 3 -

41.206.302.511, em sessão de 03/11/2005, inscrita no CNPJ sob nº. 03.988.196/0001-62, neste ato representando o seu Diretor Presidente, Sr. **DARCI LOCATELLI, acima qualificado, os seus bastantes procuradores**, conforme procuração pública lavrada no 11º Oficial de Registro Civil das Pessoas Naturais de Santa Cecília, na Capital do Estado de São Paulo em 04/09/15, sob o Livro 117, Páginas 239 à 245 anexa, os Srs. **Oswaldo Teruo Kobayashi**, brasileiro, casado, empresário, portador da Carteira de Identidade RG nº. 8.053.634-7-SSP/SP e CPF nº. 809.656.528-15 e **Luciano Ravagnani**, brasileiro, casado, empresário, portador da Carteira de Identidade RG nº. 24.890.738-4-SSP/SP e CPF nº. 142.820.498-98, ambos domiciliados na Capital do Estado de São Paulo, na Avenida Presidente Castelo Branco, nº. 7.777, Bairro Lapa, CEP 05034-000;

MULTI-RENTAL LOCAÇÃO DE MÁQUINAS E EQUIPAMENTOS LTDA, com sua sede na Capital do Estado de São Paulo, na Avenida Santa Marina, nº. 2.230, Bairro Freguesia do Ó, CEP 02732-040, devidamente registrada na Junta Comercial do Estado de São Paulo sob NIRE nº 35.216.903.059, em sessão de 04/05/2001, inscrita no CNPJ sob nº. 04.445.434/0001-56, neste ato representando o seu Diretor Presidente, Sr. **DARCI LOCATELLI, acima qualificado, os seus bastantes procuradores**, conforme procuração pública lavrada no 11º Oficial de Registro Civil das Pessoas Naturais de Santa Cecília, na Capital do Estado de São Paulo em 25/09/15, sob o Livro 117, Páginas 354 à 361 anexa, os Srs. **Oswaldo Teruo Kobayashi**, brasileiro, casado, empresário, portador da Carteira de Identidade RG nº. 8.053.634-7-SSP/SP e CPF nº. 809.656.528-15 e **Luciano Ravagnani**, brasileiro, casado, empresário, portador da Carteira de Identidade RG nº. 24.890.738-4-SSP/SP e CPF nº. 142.820.498-98, ambos domiciliados na Capital do Estado de São Paulo, na Avenida Presidente Castelo Branco, nº. 7.777, Bairro Lapa, CEP 05034-000;

EQUAGRIL EQUIPAMENTOS AGRÍCOLAS LTDA, com sede social na Capital do Estado de São Paulo, na Avenida Santa Marina, nº. 2.210, Bairro Vila Albertina, CEP 02732-040, devidamente registrada na Junta Comercial do Estado de São Paulo sob NIRE nº.



JUCISRS
24 08 17

**SHARK MÁQUINAS PARA CONSTRUÇÃO LTDA.
20ª ALTERAÇÃO E CONSOLIDAÇÃO DE CONTRATO SOCIAL**

- 4 -

35.218.456.149, em sessão de 21/08/2003, inscrita no CNPJ sob nº. 77.310.589/0001-59, neste ato representando o seu Diretor Presidente, Sr. **DARCI LOCATELLI, acima qualificado, os seus bastantes procuradores**, conforme procuração pública lavrada no 11º Oficial de Registro Civil das Pessoas Naturais de Santa Cecília, na Capital do Estado de São Paulo em 04/09/15, sob o Livro 117, Páginas 232 à 238 anexa, os Srs. **Oswaldo Teruo Kobayashi**, brasileiro, casado, empresário, portador da Carteira de Identidade RG nº. 8.053.634-7-SSP/SP e CPF nº. 809.656.528-15 e **Luciano Ravagnani**, brasileiro, casado, empresário, portador da Carteira de Identidade RG nº. 24.890.738-4-SSP/SP e CPF nº. 142.820.498-98, ambos domiciliados na Capital do Estado de São Paulo, na Avenida Presidente Castelo Branco, nº. 7.777, Bairro Lapa, CEP 05034-000;

DARCI LOCATELLI, acima qualificado, neste ato representado por **seus bastantes procuradores**, conforme procuração pública lavrada no 11º Oficial de Registro Civil das Pessoas Naturais de Santa Cecília, na Capital do Estado de São Paulo em 12/04/17, sob o Livro 123, Páginas 387 à 389 anexa, os Srs. **Oswaldo Teruo Kobayashi**, brasileiro, casado, empresário, portador da Carteira de Identidade RG nº. 8.053.634-7-SSP/SP e CPF nº. 809.656.528-15 e **Luciano Ravagnani**, brasileiro, casado, empresário, portador da Carteira de Identidade RG nº. 24.890.738-4-SSP/SP e CPF nº. 142.820.498-98, ambos domiciliados na Capital do Estado de São Paulo, na Avenida Presidente Castelo Branco, nº. 7.777, Bairro Lapa, CEP 05034-000;

ADILSON BONISSONI, brasileiro, casado em comunhão universal de bens, empresário, residente e domiciliado na Capital do Estado de São Paulo, na Rua Apinajés, nº 969, Apto. 71, Bairro Perdizes, CEP 05017-000, portador da Carteira de Identidade RG nº 344.694-SSI/SC e do CPF sob nº 164.594.669-04;

SÍRIO FRANCISCO BARAZETTI, brasileiro, casado em comunhão universal de bens, empresário, residente e domiciliado na Capital do Estado de São Paulo, na Rua Doutor



JUCISRS
24 08 17

**SHARK MÁQUINAS PARA CONSTRUÇÃO LTDA.
20ª ALTERAÇÃO E CONSOLIDAÇÃO DE CONTRATO SOCIAL**

- 5 -

Miranda de Azevedo, n.º 779, Apto. 220, Bairro Vila Anglo Brasileira, CEP 05027-000, portador da Carteira de Identidade RG n.º 62.687.082-3-SSP/SP e do CPF sob n.º 333.985.939-68; e,

ELEMAR JORGE DRISNER, brasileiro, casado em comunhão parcial de bens, empresário, residente e domiciliado na Capital do Estado de São Paulo, na Rua Aluisio de Azevedo, n.º 279, Apto. 102, Bairro de Santana, CEP 02021-030, portador da Carteira de Identidade RG n.º 24.890.736-0-SSP/SP e do CPF sob n.º 251.517.709-34,

ÚNICOS SÓCIOS componentes da sociedade limitada denominada:

SHARK MÁQUINAS PARA CONSTRUÇÃO LTDA,

com sede social na Capital do Estado de São Paulo, na Avenida Santa Marina n.ºs 2.148 e 2.164, Bairro Vila Albertina, CEP 02732-040, devidamente registrada na Junta Comercial do Estado de São Paulo sob NIRE n.º 35.222.334.117, em sessão de 05/05/2008, inscrita no CNPJ sob n.º 06.224.121/0001-01 e última alteração contratual arquivada no mesmo órgão sob o n.º 332.476/17-0, em sessão de 18/07/2017, resolvem de pleno e comum acordo **ALTERAR** o Contrato Social conforme cláusulas e condições seguintes:

I -

Os sócios decidem transferir o endereço do estabelecimento filial localizado, na cidade de Passo Fundo, Estado do Rio Grande do Sul, na Avenida Presidente Vargas, n.º 5.301, Bairro Vila Exposição, CEP 99064-000, devidamente registrada na Junta Comercial do Estado do Rio Grande do Sul sob o NIRE n.º 43.901.387.296, em sessão de 22/04/2009 e CNPJ sob o n.º 06.224.121/0008-70, para Rua Alôncio de Camargo, n.º 1.358, Bairro Integração, CEP 99032-040, na cidade de Passo Fundo, Estado de Rio Grande do Sul;

JUCISRS
24 08 17



**SHARK MÁQUINAS PARA CONSTRUÇÃO LTDA.
20ª ALTERAÇÃO E CONSOLIDAÇÃO DE CONTRATO SOCIAL**

- 6 -

- II -

Face às alterações e modificações acima processadas no Contrato Social, a Cláusula Primeira passa a ter a seguinte redação:

“CLÁUSULA PRIMEIRA – A sociedade girará sob a denominação social de SHARK MÁQUINAS PARA CONSTRUÇÃO LTDA, tendo sua sede e foro na Capital do Estado de São Paulo, na Avenida Santa Marina, n.ºs. 2.148 e 2164, Bairro Vila Albertina, CEP 02732-040, com seus atos constitutivos devidamente registrados na Junta Comercial do Estado de São Paulo sob NIRE n.º 35.222.334.117, em sessão de 05/05/2008, inscrita no CNPJ sob n.º 06.224.121/0001-01, podendo instalar, manter e extinguir depósitos, filiais, agências e escritórios em qualquer parte do território nacional ou no exterior, a critério da Diretoria, com filiais localizadas:

- 1) na cidade de Canoas, Estado do Rio Grande do Sul, na Avenida Getúlio Vargas, n.º 9.145, Bairro São José, CEP 92420-558, registrada na Junta Comercial do Estado do Rio Grande do Sul sob NIRE n.º 43.901.076.223, em sessão de 13/07/2004 e CNPJ sob o n.º 06.224.121/0002-84, com capital destacado no valor de R\$ 1.000,00 (um mil reais) do Capital Social;**
- 2) na cidade de Cascavel, Estado do Paraná, na Avenida Doutor Ezuel Portes, n.º 19.267, Rodovia BR 277, Km 592,9, Bairro 14 de Novembro, CEP 85804-195, registrada na Junta Comercial do Estado do Paraná sob NIRE n.º 41.900.859.036, em sessão de 05/08/2004 e CNPJ sob o n.º 06.224.121/0004-46, com capital destacado no valor de R\$1.000,00 (um mil reais) do Capital Social;**
- 3) na cidade de Curitiba, Estado do Paraná, na Avenida Juscelino Kubitschek de Oliveira EC, n.º 10.789, Depósito 1, Bairro Cidade Industrial, CEP 81170-300, registrada na**



JUCISRS
24 08 17

**SHARK MÁQUINAS PARA CONSTRUÇÃO LTDA.
20ª ALTERAÇÃO E CONSOLIDAÇÃO DE CONTRATO SOCIAL**

- 7 -

Junta Comercial do Estado do Paraná sob NIRE n.º 41.900.862.690, em sessão de 02/09/2004 e CNPJ sob o n.º. 06.224.121/0006-08, com capital destacado no valor de R\$ 1.000,00(um mil reais) do Capital Social;

4) na cidade de Ribeirão Preto, Estado de São Paulo, na Rua Virgílio de Carvalho Neves Neto, n.º 1.066, Bairro Residencial e Comercial Palmares/Jardim Palmares, CEP 14092-440, registrada na Junta Comercial do Estado de São Paulo sob NIRE n.º 35.903.414.880 em sessão de 05/05/2008 e CNPJ sob o n.º. 06.224.121/0007-99, com capital destacado no valor de R\$ 1.000,00(um mil reais) do Capital Social;

5) na cidade de Passo Fundo, Estado do Rio Grande do Sul, na Rua Alôncio de Camargo, n.º. 1.358, Bairro Integração, CEP 99032-040, registrada na Junta Comercial do Estado do Rio Grande do Sul sob NIRE n.º 43.901.387.296, em sessão de 22/04/2009 e CNPJ sob o n.º. 06.224.121/0008-70, com capital destacado no valor de R\$ 1.000,00(um mil reais) do Capital Social;

6) na cidade de Londrina, Estado do Paraná, na Avenida Tiradentes, n.º 4.321, Barracão 2, Bairro Jardim Rosicler, CEP 86072-000, registrada na Junta Comercial do Estado do Paraná sob NIRE n.º 41.901.164.309, em sessão de 02/08/2010 e CNPJ sob o n.º 06.224.121/0011-75, com capital destacado no valor de R\$ 1.000,00(um mil reais) do Capital Social;

7) na cidade de Piracicaba, Estado de São Paulo, Estrada Olívio Franhani, n.º 985, Bairro Campestre, CEP 13401-783, registrada na Junta Comercial do Estado de São Paulo sob NIRE n.º 35.904.135.267, em sessão de 01/08/2011 e CNPJ sob o n.º 06.224.121/0018-41, com capital destacado no valor de R\$ 1.000,00(um mil reais) do Capital Social;



DUCEAP
24 08 17

**SHARK MÁQUINAS PARA CONSTRUÇÃO LTDA.
20ª ALTERAÇÃO E CONSOLIDAÇÃO DE CONTRATO SOCIAL**

- 8 -

- 8) na cidade de São Paulo, Estado de São Paulo, na Avenida Santa Marina, nº. 2.182, Bairro Vila Albertina, CEP 02732-040, registrada na Junta Comercial do Estado de São Paulo sob NIRE n.º 35.904.726.214 em sessão de 28/02/2014 e CNPJ sob o n.º 06.224.121/0017-60, com capital destacado no valor de R\$ 1.000,00(um mil reais) do Capital Social;
- 9) na cidade de Biguaçu, Estado de Santa Catarina, na Rua Paulo Zimmermann, nº. 1.350, Bairro Jardim Janaína, CEP 88161-850, registrada na Junta Comercial do Estado de Santa Catarina sob NIRE n.º. 42.901.144.074, em sessão de 26/01/2017 e CNPJ sob n.º. 06.224.121/0019-22, com capital destacado no valor de R\$ 1.000,00 (um mil reais) do Capital Social; e,
- 10) na cidade de Dourados, Estado de Mato Grosso do Sul, na Avenida Marcelino Pires, nº 6.818-B, Bairro Jardim Márcia, CEP 79841-000, registrada na Junta Comercial do Estado de Mato Grosso do Sul sob NIRE n.º. 54.900.352.471, em sessão de 12/05/2017 e CNPJ sob n.º. 06.224.121/0020-66 com capital destacado no valor de R\$ 1.000,00(um mil reais) do Capital Social.

- III -

À vista das modificações ora ajustadas e em consonância com o que determina o art. 2.031 da Lei nº. 10.406/2002, os sócios **RESOLVEM**, por este instrumento, atualizar e consolidar o contrato social, tornando assim sem efeito, a partir desta data, as cláusulas e condições contidas no contrato primitivo que, adequado às disposições da referida Lei nº. 10.406/2002 aplicáveis a este tipo societário, passa a ter a seguinte redação:



JUCESP
24 08 17

**SHARK MÁQUINAS PARA CONSTRUÇÃO LTDA.
20ª ALTERAÇÃO E CONSOLIDAÇÃO DE CONTRATO SOCIAL**

- 9 -

CONTRATO SOCIAL

CONSOLIDAÇÃO

NIRE nº. 35.222.334.117

CNPJ n.º 06.224.121/0001-01

SHARK TRATORES E PEÇAS LTDA, com sede social na Capital do Estado de São Paulo, na Avenida Presidente Castelo Branco, nº. 7.777, Galpão 1, Bairro Parque Residencial da Lapa, CEP 05034-000, devidamente registrada na Junta Comercial do Estado de São Paulo sob NIRE nº. 35.213.730.943, em sessão de 18/04/1996, inscrita no CNPJ sob nº. 47.390.307/0001-00, neste ato representando o seu Diretor Presidente, Sr. **DARCI LOCATELLI**, brasileiro, casado em comunhão universal de bens, empresário, portador da Carteira de Identidade RG nº. 7.643.581-SESP/SC e CPF sob nº. 015.476.749-20, residente e domiciliado na Capital do Estado de São Paulo, na Rua Doutor Gabriel dos Santos, nº. 375, 15º. Andar, Bairro Santa Cecília, CEP 01231-011, **os seus bastantes procuradores**, conforme procuração pública lavrada no 11º Oficial de Registro Civil das Pessoas Naturais de Santa Cecília, na Capital do Estado de São Paulo em 27/08/15, sob o Livro 117, Páginas 159 à 164 anexa, os Srs. **Oswaldo Teruo Kobayashi**, brasileiro, casado, empresário, portador da Carteira de Identidade RG nº. 8.053.634-7-SSP/SP e CPF nº. 809.656.528-15 e **Luciano Ravagnani**, brasileiro, casado, empresário, portador da Carteira de Identidade RG nº. 24.890.738-4-SSP/SP e CPF nº. 142.820.498-98, ambos domiciliados na Capital do Estado de São Paulo, na Avenida Presidente Castelo Branco, nº. 7.777, Bairro Lapa, CEP 05034-000;



JUCESP
24 09 17

**SHARK MÁQUINAS PARA CONSTRUÇÃO LTDA.
20ª ALTERAÇÃO E CONSOLIDAÇÃO DE CONTRATO SOCIAL**

- 10 -

BLUE WATER PARTICIPAÇÕES S/A, com sede social na Avenida Presidente Castelo Branco, n.º 7.777, Sala 02, Bairro da Lapa, na Capital do Estado de São Paulo, CEP 05034-000, devidamente registrada na Junta Comercial do Estado de São Paulo sob **NIRE n.º 35.300.198.778**, em sessão de 28/10/2003, inscrita no CNPJ sob n.º 01.246.193/0001-28, neste ato representando o seu Diretor Presidente, Sr. **DARCI LOCATELLI**, acima qualificado, os seus bastantes procuradores, conforme procuração pública lavrada no 2º Tabelionato de Notas e Protestos de Balneário Camboriú/SC em 23/07/2015, sob o Livro 396, Páginas 097 à 103 anexa, os Srs. **Oswaldo Teruo Kobayashi**, brasileiro, casado, empresário, portador da Carteira de Identidade RG n.º 8.053.634-7-SSP/SP e CPF n.º 809.656.528-15 e **Luciano Ravagnani**, brasileiro, casado, empresário, portador da Carteira de Identidade RG n.º 24.890.738-4-SSP/SP e CPF n.º 142.820.498-98, ambos domiciliados na Capital do Estado de São Paulo, na Avenida Presidente Castelo Branco, n.º 7.777, Bairro Lapa, CEP 05034-000;

AGRICASE EQUIPAMENTOS AGRÍCOLAS LTDA, com sede social na Cidade de Maringá, no Estado do Paraná, na Rodovia PR 317, n.º 2.611, Bairro Parque Industrial, CEP 87065-005, devidamente registrada na Junta Comercial do Estado do Paraná sob **NIRE n.º 41.206.553.998**, em sessão de 10/08/2009, inscrita no CNPJ sob n.º 05.444.853/0001-36, neste ato representando o seu Diretor Presidente, Sr. **DARCI LOCATELLI**, acima qualificado, os seus bastantes procuradores, conforme procuração pública lavrada no 11º Oficial de Registro Civil das Pessoas Naturais de Santa Cecília, na Capital do Estado de São Paulo em 04/09/15, sob o Livro 117, Páginas 203 à 209, anexa, os Srs. **Oswaldo Teruo Kobayashi**, brasileiro, casado, empresário, portador da Carteira de Identidade RG n.º 8.053.634-7-SSP/SP e CPF n.º 809.656.528-15 e **Luciano Ravagnani**, brasileiro, casado, empresário, portador da Carteira de Identidade RG n.º 24.890.738-4-SSP/SP e CPF n.º 142.820.498-98, ambos domiciliados na Capital do Estado de São Paulo, na Avenida Presidente Castelo Branco, n.º 7.777, Bairro Lapa, CEP 05034-000;



JUCISRS
24 09 17

**SHARK MÁQUINAS PARA CONSTRUÇÃO LTDA.
20ª ALTERAÇÃO E CONSOLIDAÇÃO DE CONTRATO SOCIAL**

- 11 -

SHARK DISTRIBUIDORA DE TRATORES E PEÇAS LTDA, com sede social na Cidade de Cascavel, no Estado do Paraná, na Avenida Brasil, nº. 1.032, Bairro Jardim Gramado, CEP 85816-290, devidamente registrada na Junta Comercial do Estado do Paraná sob **NIRE nº. 41.206.302.511**, em sessão de **03/11/2005**, inscrita no CNPJ sob nº. 03.988.196/0001-62, neste ato representando o seu Diretor Presidente, Sr. **DARCI LOCATELLI**, acima qualificado, os seus bastantes procuradores, conforme procuração pública lavrada no 11º Oficial de Registro Civil das Pessoas Naturais de Santa Cecília, na Capital do Estado de São Paulo em 04/09/15, sob o Livro 117, Páginas 239 à 245 anexa, os Srs. **Oswaldo Teruo Kobayashi**, brasileiro, casado, empresário, portador da Carteira de Identidade RG nº. 8.053.634-7-SSP/SP e CPF nº. 809.656.528-15 e **Luciano Ravagnani**, brasileiro, casado, empresário, portador da Carteira de Identidade RG nº. 24.890.738-4-SSP/SP e CPF nº. 142.820.498-98, ambos domiciliados na Capital do Estado de São Paulo, na Avenida Presidente Castelo Branco, nº. 7.777, Bairro Lapa, CEP 05034-000;

MULTI-RENTAL LOCAÇÃO DE MÁQUINAS E EQUIPAMENTOS LTDA, com sua sede na Capital do Estado de São Paulo, na Avenida Santa Marina, nº. 2.230, Bairro Freguesia do Ó, CEP 02732-040, devidamente registrada na Junta Comercial do Estado de São Paulo sob **NIRE nº 35.216.903.059**, em sessão de **04/05/2001**, inscrita no CNPJ sob nº. 04.445.434/0001-56, neste ato representando o seu Diretor Presidente, Sr. **DARCI LOCATELLI**, acima qualificado, os seus bastantes procuradores, conforme procuração pública lavrada no 11º Oficial de Registro Civil das Pessoas Naturais de Santa Cecília, na Capital do Estado de São Paulo em 25/09/15, sob o Livro 117, Páginas 354 à 361 anexa, os Srs. **Oswaldo Teruo Kobayashi**, brasileiro, casado, empresário, portador da Carteira de Identidade RG nº. 8.053.634-7-SSP/SP e CPF nº. 809.656.528-15 e **Luciano Ravagnani**, brasileiro, casado, empresário, portador da Carteira de Identidade RG nº. 24.890.738-4-SSP/SP e CPF nº. 142.820.498-98, ambos domiciliados na Capital do Estado de São Paulo, na Avenida Presidente Castelo Branco, nº. 7.777, Bairro Lapa, CEP 05034-000;



JUCISRS
24 08 17

**SHARK MÁQUINAS PARA CONSTRUÇÃO LTDA.
20ª ALTERAÇÃO E CONSOLIDAÇÃO DE CONTRATO SOCIAL**

- 12 -

EQUAGRIL EQUIPAMENTOS AGRÍCOLAS LTDA, com sede social na Capital do Estado de São Paulo, na Avenida Santa Marina, nº. 2.210, Bairro Vila Albertina, CEP 02732-040, devidamente registrada na Junta Comercial do Estado de São Paulo sob **NIRE nº. 35.218.456.149**, em sessão de **21/08/2003**, inscrita no CNPJ sob nº. 77.310.589/0001-59, neste ato representando o seu Diretor Presidente, Sr. **DARCI LOCATELLI**, acima qualificado, os seus bastantes procuradores, conforme procuração pública lavrada no 11º Oficial de Registro Civil das Pessoas Naturais de Santa Cecília, na Capital do Estado de São Paulo em 04/09/15, sob o Livro 117, Páginas 232 à 238 anexa, os Srs. **Oswaldo Teruo Kobayashi**, brasileiro, casado, empresário, portador da Carteira de Identidade RG nº. 8.053.634-7-SSP/SP e CPF nº. 809.656.528-15 e **Luciano Ravagnani**, brasileiro, casado, empresário, portador da Carteira de Identidade RG nº. 24.890.738-4-SSP/SP e CPF nº. 142.820.498-98, ambos domiciliados na Capital do Estado de São Paulo, na Avenida Presidente Castelo Branco, nº. 7.777, Bairro Lapa, CEP 05034-000;

DARCI LOCATELLI, acima qualificado, neste ato representado por seus bastantes procuradores, conforme procuração pública lavrada no 11º Oficial de Registro Civil das Pessoas Naturais de Santa Cecília, na Capital do Estado de São Paulo em 12/04/17, sob o Livro 123, Páginas 387 à 389 anexa, os Srs. **Oswaldo Teruo Kobayashi**, brasileiro, casado, empresário, portador da Carteira de Identidade RG nº. 8.053.634-7-SSP/SP e CPF nº. 809.656.528-15 e **Luciano Ravagnani**, brasileiro, casado, empresário, portador da Carteira de Identidade RG nº. 24.890.738-4-SSP/SP e CPF nº. 142.820.498-98, ambos domiciliados na Capital do Estado de São Paulo, na Avenida Presidente Castelo Branco, nº. 7.777, Bairro Lapa, CEP 05034-000;

ADILSON BONISSONI, brasileiro, casado em comunhão universal de bens, empresário, residente e domiciliado na Capital do Estado de São Paulo, na Rua Apinajés, nº. 969, Apto. 71, Bairro Perdizes, CEP 05017-000, portador da Carteira de Identidade RG nº. 344.694-SS/SC e do CPF sob nº. 164.594.669-04;



24 09 17

**SHARK MÁQUINAS PARA CONSTRUÇÃO LTDA.
20ª ALTERAÇÃO E CONSOLIDAÇÃO DE CONTRATO SOCIAL**

- 13 -

SÍRIO FRANCISCO BARAZETTI, brasileiro, casado em comunhão universal de bens, empresário, residente e domiciliado na Capital do Estado de São Paulo, na Rua Doutor Miranda de Azevedo, n.º 779, Apto. 220, Bairro Vila Anglo Brasileira, CEP 05027-000, portador da Carteira de Identidade RG n.º 62.687.082-3-SSP/SP e do CPF sob n.º 333.985.939-68; e,

ELEMAR JORGE DRISNER, brasileiro, casado em comunhão parcial de bens, empresário, residente e domiciliado na Capital do Estado de São Paulo, na Rua Aluisio de Azevedo, n.º 279, Apto. 102, Bairro de Santana, CEP 02021-030, portador da Carteira de Identidade, RG n.º 24.890.736-0-SSP/SP e do CPF sob n.º 251.517.709-34,

ÚNICOS SÓCIOS componentes da sociedade limitada denominada:

SHARK MÁQUINAS PARA CONSTRUÇÃO LTDA,

com sede social na Capital do Estado de São Paulo, na Avenida Santa Marina n.ºs. 2.148 e 2.164, Bairro Vila Albertina, CEP 02732-040, devidamente registrada na Junta Comercial do Estado de São Paulo sob NIRE n.º 35.222.334.117, em sessão de 05/05/2008, inscrita no CNPJ sob n.º 06.224.121/0001-01 e última alteração contratual arquivada no mesmo órgão sob o n.º. 332.476/17-0, em 18/07/2017, resolvem de pleno e comum acordo **ALTERAR** o Contrato Social conforme cláusulas e condições seguintes:

CLÁUSULA PRIMEIRA – A sociedade girará sob a denominação social de **SHARK MÁQUINAS PARA CONSTRUÇÃO LTDA**, tendo sua sede e foro na Capital do Estado de São Paulo, na Avenida Santa Marina, n.ºs. 2.148 e 2.164, Bairro Vila Albertina, CEP 02732-040, com seus atos constitutivos devidamente registrados na Junta Comercial do Estado de São Paulo sob NIRE n.º. 35.222.334.117, em sessão de 05/05/2008, inscrita no CNPJ sob



JUCESP
24 08 17

**SHARK MÁQUINAS PARA CONSTRUÇÃO LTDA.
20ª ALTERAÇÃO E CONSOLIDAÇÃO DE CONTRATO SOCIAL**

- 14 -

nº 06.224.121/0001-01, podendo instalar, manter e extinguir depósitos, filiais, agências e escritórios em qualquer parte do território nacional ou no exterior, a critério da Diretoria, com filiais localizadas:

- 1) na cidade de **Canoas, Estado do Rio Grande do Sul**, na Avenida Getúlio Vargas, n.º 9.145, Bairro São José, CEP 92420-558, registrada na Junta Comercial do Estado do Rio Grande do Sul sob NIRE n.º 43.901.076.223, em sessão de 13/07/2004 e CNPJ sob o n.º 06.224.121/0002-84, com capital destacado no valor de R\$ 1.000,00(um mil reais) do Capital Social;
- 2) na cidade de **Cascavel, Estado do Paraná**, na Avenida Doutor Ezuel Portes, n.º 19.267, Rodovia BR 277, Km 592,9, Bairro 14 de Novembro, CEP 85804-195, registrada na Junta Comercial do Estado do Paraná sob NIRE n.º 41.900.859.036, em sessão de 05/08/2004 e CNPJ sob o n.º 06.224.121/0004-46, com capital destacado no valor de R\$1.000,00(um mil reais) do Capital Social;
- 3) na cidade de **Curitiba, Estado do Paraná**, na Avenida Juscelino Kubitschek de Oliveira EC, n.º 10.789, Depósito 1, Bairro Cidade Industrial, CEP 81170-300, registrada na Junta Comercial do Estado do Paraná sob NIRE n.º 41.900.862.690, em sessão de 02/09/2004 e CNPJ sob o n.º 06.224.121/0006-08, com capital destacado no valor de R\$ 1.000,00(um mil reais) do Capital Social;
- 4) na cidade de **Ribeirão Preto, Estado de São Paulo**, na Rua Virgílio de Carvalho Neves Neto, n.º 1.066, Bairro Residencial e Comercial Palmares/Jardim Palmares, CEP 14092-440, registrada na Junta Comercial do Estado de São Paulo sob NIRE n.º 35.903.414.880 em sessão de 05/05/2008 e CNPJ sob o n.º 06.224.121/0007-99, com capital destacado no valor de R\$ 1.000,00(um mil reais) do Capital Social;



JUCISRS
24 08 17

**SHARK MÁQUINAS PARA CONSTRUÇÃO LTDA.
20ª ALTERAÇÃO E CONSOLIDAÇÃO DE CONTRATO SOCIAL**

- 15 -

- 5) na cidade de **Passo Fundo, Estado do Rio Grande do Sul**, na Rua Alôncio de Camargo, nº. 1.358, Bairro Integração, CEP 99032-040, registrada na Junta Comercial do Estado do Rio Grande do Sul sob NIRE nº **43.901.387.296**, em sessão de **22/04/2009** e CNPJ sob o nº. **06.224.121/0008-70**, com capital destacado no valor de **R\$ 1.000,00**(um mil reais) do Capital Social;
- 6) na cidade de **Londrina, Estado do Paraná**, na Avenida Tiradentes, nº. 4.321, Barracão 2, Bairro Jardim Rosicler, CEP 86072-000, registrada na Junta Comercial do Estado do Paraná sob NIRE nº. **41.901.164.309**, em sessão de **02/08/2010** e CNPJ sob o nº. **06.224.121/0011-75**, com capital destacado no valor de **R\$ 1.000,00**(um mil reais) do Capital Social;
- 7) na cidade de **Piracicaba, Estado de São Paulo**, Estrada Olívio Franhani, nº 985, Bairro Campestre, CEP 13401-783, registrada na Junta Comercial do Estado de São Paulo sob NIRE nº. **35.904.135.267**, em sessão de **01/08/2011** e CNPJ sob o nº. **06.224.121/0018-41**, com capital destacado no valor de **R\$ 1.000,00**(um mil reais) do Capital Social;
- 8) na cidade de **São Paulo, Estado de São Paulo**, na Avenida Santa Marina, nº. 2.182, Bairro Vila Albertina, CEP 02732-040, registrada na Junta Comercial do Estado de São Paulo sob NIRE nº. **35.904.726.214** em sessão de **28/02/2014** e CNPJ sob o nº. **06.224.121/0017-60**, com capital destacado no valor de **R\$ 1.000,00**(um mil reais) do Capital Social;
- 9) na cidade de **Biguaçu, Estado de Santa Catarina**, na Rua Paulo Zimmermann, nº. 1.350, Bairro Jardim Janaina, CEP 88161-850, registrada na Junta Comercial do Estado de Santa Catarina sob NIRE nº. **42.901.144.074**, em sessão de **26/01/2017** e CNPJ sob nº. **06.224.121/0019-22**, com capital destacado no valor de **R\$ 1.000,00** (um mil reais) do Capital Social; e,



DUCESP
24 08 17

**SHARK MÁQUINAS PARA CONSTRUÇÃO LTDA.
20ª ALTERAÇÃO E CONSOLIDAÇÃO DE CONTRATO SOCIAL**

- 16 -

10) na cidade de Dourados, Estado de Mato Grosso do Sul, na Avenida Marcelino Pires, nº 6.818-B, Bairro Jardim Márcia, CEP 79841-000, registrada na Junta Comercial do Estado de Mato Grosso do Sul sob NIRE nº. 54.900.352.471, em sessão de 12/05/2017 e CNPJ sob nº. 06.224.121/0020-66 com capital destacado no valor de R\$ 1.000,00 (um mil reais) do Capital Social, tendo como objeto social, o Comércio, Importação e Exportação e Locação de Máquinas e Equipamentos Rodoviários e de Terraplenagem, Máquinas, Aparelhos e Equipamentos para uso Agropecuário; Partes e Peças; Comércio por Atacado de Peças e Acessórios Novos para Veículos Automotores; Comércio Varejista de Óleos Lubrificantes; Serviços de Manutenção e Reparação Mecânica de Veículos Automotores e Representantes Comerciais e Agentes do Comércio de Mercadorias em Geral não especializado.

CLÁUSULA SEGUNDA – O objeto da sociedade consiste no Comércio, Importação e Exportação e Locação de Máquinas e Equipamentos Rodoviários e de Terraplenagem, Tratores, Colheitadeiras e Implementos Agrícolas; Comércio de Suas Peças e Acessórios, Óleos Lubrificantes e Graxas; Oficina Mecânica e Representações Comerciais.

CLÁUSULA TERCEIRA – O prazo de duração da sociedade é indeterminado, tendo iniciado suas atividades em 14/04/2008.

CLÁUSULA QUARTA - O Capital Social, no valor de R\$ 97.150.544,00 (noventa e sete milhões, cento e cinquenta mil, quinhentos e quarenta e quatro reais), divididos em 97.150.544 (noventa e sete milhões, cento e cinquenta mil, quinhentas e quarenta e quatro) quotas, no valor de R\$ 1,00 (um real) cada uma, inteiramente subscrito e realizado, fica assim distribuído entre os sócios, a saber:

JUCESP
24 08 17



**SHARK MÁQUINAS PARA CONSTRUÇÃO LTDA.
20ª ALTERAÇÃO E CONSOLIDAÇÃO DE CONTRATO SOCIAL**

- 17 -

SÓCIOS	%	QUOTAS	VALOR
SHARK TRATORES E PEÇAS LTDA	47,2463	45.900.000	R\$ 45.900.000,00
BLUE WATER PARTICIPAÇÕES S/A	26,7626	25.999.999	R\$ 25.999.999,00
AGRICASE EQUIPAMENTOS AGRÍCOLAS LTDA	19,7631	19.200.000	R\$ 19.200.000,00
SHARK DISTRIBUIDORA DE TRATORES E PEÇAS LTDA	3,0880	3.000.000	R\$ 3.000.000,00
MULTI-RENTAL LOCAÇÃO DE MAQ. E EQUIPAM. LTDA	1,8528	1.800.000	R\$ 1.800.000,00
EQUAGRIL EQUIPAMENTOS AGRÍCOLAS LTDA.	1,2352	1.200.000	R\$ 1.200.000,00
ADILSON BONISSONI	0,0217	21.061	R\$ 21.061,00
DARCI LOCATELLI	0,0191	18.534	R\$ 18.534,00
SÍRIO FRANCISCO BARAZETTI	0,0056	5.475	R\$ 5.475,00
ELEMAR JORGE DRISNER	0,0056	5.475	R\$ 5.475,00
TOTAL	100,0000	97.150.544	R\$ 97.150.544,00

CLÁUSULA QUINTA - A responsabilidade de cada sócio é restrita ao valor de suas quotas, mas todos respondem solidariamente pela integralização do capital social.

CLÁUSULA SEXTA – As deliberações sociais, mediante Assembléia, poderão ser tomadas por sócios que representem no mínimo $\frac{3}{4}$ (três quartos) do capital da sociedade, consoante a faculdade deferida pelo Artigo 1.074 da Lei nº 10.406/2002, Código Civil Brasileiro.

CLÁUSULA SÉTIMA – As quotas da sociedade são indivisíveis e não poderão ser transferidas ou alienadas a qualquer título a terceiros sem o consentimento unânime dos demais sócios, cabendo a estes o direito de preferência na sua aquisição, na proporção das quotas que possuírem.

JUCESP
24 08 17



**SHARK MÁQUINAS PARA CONSTRUÇÃO LTDA.
20ª ALTERAÇÃO E CONSOLIDAÇÃO DE CONTRATO SOCIAL**

- 18 -

CLÁUSULA OITAVA – O sócio que desejar transferir suas quotas deverá notificar por escrito à sociedade, discriminando-lhe o preço, forma e prazo de pagamento, para que esta, através dos demais sócios, exerça ou renuncie ao direito de preferência, o que deverá fazer dentro de sessenta dias contados do recebimento da notificação ou em prazo e critério do sócio alienante. Decorrido esse prazo sem que seja exercido o direito de preferência, as quotas poderão ser livremente transferidas.

CLÁUSULA NONA – A sociedade será administrada por dois sócios quotistas pessoas físicas e por profissionais nomeados, que se designarão DIRETORES, sendo um DIRETOR PRESIDENTE, um DIRETOR GERAL, um DIRETOR DE TECNOLOGIA DE INFORMAÇÃO, e, um DIRETOR ADMINISTRATIVO, os quais terão os poderes e atribuições constantes neste instrumento e a seguir definidos.

Parágrafo Primeiro - O DIRETOR PRESIDENTE, individual e isoladamente, tem poderes para a prática de todos os atos e operações relativos aos fins da sociedade, podendo:

- a) Representar a sociedade, ativa e passivamente, em juízo ou fora dele, inclusive perante as repartições públicas federais, estaduais e municipais e outras entidades de direito privado;
- b) Gerir com amplos e ilimitados poderes, todos os negócios da sociedade, realizando operações de crédito, bem como, praticar todos os atos relativos ao objeto social e de interesse da sociedade, podendo para tanto, assinar todos e quaisquer documentos de responsabilidade, tais como abertura, movimentação e encerramento de contas-correntes em instituições financeiras públicas e privadas, propostas, contas bancárias, cheques bancários, contratos de câmbio, notas promissórias, duplicatas e demais documentos concernentes ao giro normal da sociedade;
- c) Assinar escrituras de compra e venda de imóveis, hipotecas, alienação ou gravação de bens imóveis ou de bens sociais;

JUCISRS
24 09 17



**SHARK MÁQUINAS PARA CONSTRUÇÃO LTDA.
20ª ALTERAÇÃO E CONSOLIDAÇÃO DE CONTRATO SOCIAL**

- 19 -

- d) Contrair empréstimos com particulares, instituições financeiras públicas ou privadas ou órgãos governamentais, oferecendo ou não garantias reais, sempre levando ao crédito da empresa **Shark Máquinas para Construção Ltda**;
- e) Constituir procurador ou procuradores em nome da sociedade, no limite de suas atribuições e poderes, especificando-se no instrumento os atos e operações que poderão praticar, bem como o prazo de vigência do respectivo mandato que não poderá ser superior a três anos, com exceção feita a procuração com cláusula "ad judicium";
- f) Superintender a administração da sociedade, exercendo as atribuições que lhes são conferidas por lei e por este Contrato Social, a fim de garantir o regular funcionamento da sociedade;
- g) Utilizar excepcionalmente a denominação social em fianças, avais ou endossos de favor, bem como, o aceite de quaisquer títulos que não se refiram a negócios da sociedade, inclusive, para empresas do mesmo grupo; e,
- h) Ceder duplicatas mercantis em garantia de todas as operações vinculadas às empresas do mesmo grupo econômico, contratadas junto às instituições financeiras públicas ou privadas.

Parágrafo Segundo – Ao DIRETOR GERAL, ao DIRETOR DE TECNOLOGIA DE INFORMAÇÃO, e, ao DIRETOR ADMINISTRATIVO compete a prática dos atos e operações relativas aos fins da sociedade, podendo:

1. Em conjunto binário entre si:

- a) Representar a sociedade, ativa e passivamente, em juízo ou fora dele, inclusive perante as repartições públicas federais, estaduais e municipais e outras entidades de direito privado, praticar, enfim, todos e quaisquer atos que julgar necessários para o bom andamento dos negócios;
- b) Gerir com amplos e ilimitados poderes, todos os negócios da sociedade, realizando operações de crédito, bem como, praticar todos os atos relativos ao objeto social e



JUCESP
24 09 17

**SHARK MÁQUINAS PARA CONSTRUÇÃO LTDA.
20ª ALTERAÇÃO E CONSOLIDAÇÃO DE CONTRATO SOCIAL**

- 20 -

- de interesse da sociedade, podendo para tanto, assinar todos e quaisquer documentos de responsabilidade, tais como abertura, movimentação e encerramento de contas-correntes em instituições financeiras públicas e privadas, propostas, contas bancárias, cheques bancários, contratos de câmbio, notas promissórias, duplicatas e demais documentos concernentes ao giro normal da sociedade;
- c) Constituir procurador ou procuradores em nome da sociedade, no limite de suas atribuições e poderes, especificando-se no instrumento os atos e operações que poderão praticar, bem como o prazo de vigência do respectivo mandato que não poderá ser superior a três anos, com exceção feita a procuração com cláusula "ad judicia";
 - d) Contrair empréstimos com particulares, instituições financeiras públicas ou privadas ou órgãos governamentais, oferecendo ou não garantias reais, sempre levando ao crédito da empresa **Shark Máquinas para Construção Ltda**;
 - e) Superintender a administração da sociedade, exercendo as atribuições que lhes são conferidas por lei e por este Contrato Social, a fim de garantir o regular funcionamento da sociedade; e,
 - f) Ceder duplicatas mercantis em garantia de todas as operações vinculadas às empresas do mesmo grupo econômico, contratadas junto às instituições financeiras públicas ou privadas.

2. Individualmente:

- a) Representar a sociedade, ativa e passivamente, em juízo ou fora dele, inclusive perante as repartições públicas federais, estaduais e municipais e outras entidades de direito privado, praticar, enfim, todos e quaisquer atos que julgar necessários para o bom andamento dos negócios;
- b) Gerir com amplos e ilimitados poderes, todos os negócios da sociedade, bem como, praticar todos os atos relativos ao objeto social e de interesse da sociedade,

JUCESP
24 08 17



**SHARK MÁQUINAS PARA CONSTRUÇÃO LTDA.
20ª ALTERAÇÃO E CONSOLIDAÇÃO DE CONTRATO SOCIAL**

- 21 -

podendo para tanto, assinar todos e quaisquer documentos de responsabilidades concernentes ao giro normal da sociedade; e,

- c) Superintender a administração da sociedade, exercendo as atribuições que lhes são conferidas por lei e por este Contrato Social, a fim de garantir o regular funcionamento da sociedade;

Parágrafo Terceiro - Os Diretores substituir-se-ão mutuamente nas suas ausências e impedimentos.

CLÁUSULA DÉCIMA – Ficam investidos nas funções de **DIRETORES** da sociedade, os adiante nomeados e qualificados, para os quais são dispensados da prestação de caução, a saber:

a. DIRETOR PRESIDENTE:

- **DARCI LOCATELLI**, acima qualificado, neste ato representado por seus bastantes procuradores, conforme procuração pública lavrada no 11º Oficial de Registro Civil das Pessoas Naturais de Santa Cecília, na Capital do Estado de São Paulo em 12/04/17, sob o Livro 123, Páginas 387 à 389 anexa, os Srs. **Oswaldo Teruo Kobayashi**, brasileiro, casado, empresário, portador da Carteira de Identidade RG nº. 8.053.634-7-SSP/SP e CPF nº. 809.656.528-15 e **Luciano Ravagnani**, brasileiro, casado, empresário, portador da Carteira de Identidade RG nº. 24.890.738-4-SSP/SP e CPF nº. 142.820.498-98, ambos domiciliados na Capital do Estado de São Paulo, na Avenida Presidente Castelo Branco, nº. 7.777, Bairro Lapa, CEP 05034-000;

b. DIRETOR GERAL:

- **ADILSON BONISSONI**, brasileiro, casado em comunhão universal de bens, empresário, residente e domiciliado na Capital do Estado de São Paulo, na

JUCISRS
24 09 17



**SHARK MÁQUINAS PARA CONSTRUÇÃO LTDA.
20ª ALTERAÇÃO E CONSOLIDAÇÃO DE CONTRATO SOCIAL**

- 22 -

Rua Apinajés, n.º 969, Apto. 71, Bairro Perdizes, CEP 05017-000, portador da Carteira de Identidade RG n.º 344.694-SSI/SC e do CPF sob n.º 164.594.669-04;

c. DIRETOR DE TECNOLOGIA DE INFORMAÇÃO:

- **PEDRO STEIN DIAS FILHO**, brasileiro, casado em comunhão parcial de bens, empresário, residente e domiciliado na Capital do Estado de São Paulo, na Rua Caraibas, n.º 743, Apto. 12, Bairro Vila Pompéia, CEP 05020-000, portador da Carteira de Identidade RG n.º 8.410.826-5-SSP/SP e do CPF sob n.º 774.966.398-34;

d. DIRETOR ADMINISTRATIVO:

- **Vago, até posterior preenchimento.**

CLÁUSULA DÉCIMA PRIMEIRA - Pelos serviços que prestarem à sociedade, perceberão os Diretores, a título de remuneração "pro-labore", a quantia mensal fixada em comum até o limite de dedução fiscal previstos na legislação do imposto de renda, a qual será levada à conta de despesas gerais.

CLÁUSULA DÉCIMA SEGUNDA – O ano social coincidirá com o ano civil, devendo a 31 de dezembro de cada ano, ser procedido o balanço geral da sociedade, obedecidas as prescrições legais e técnicas pertinentes a matéria. Os resultados serão atribuídos aos sócios proporcionalmente às suas quotas de capital, podendo os lucros, a critério dos sócios, serem distribuídos ou ficarem em reserva na sociedade.

CLÁUSULA DÉCIMA TERCEIRA – O falecimento de qualquer sócio não dissolve necessariamente a sociedade, ficando os herdeiros e sucessores sub-rogados nos direitos e



JUCISRS
24 09 17

**SHARK MÁQUINAS PARA CONSTRUÇÃO LTDA.
20ª ALTERAÇÃO E CONSOLIDAÇÃO DE CONTRATO SOCIAL**

- 23 -

obrigações do "de cujus", podendo nele fazer-se representar por um dentre eles devidamente credenciados pelos demais.

Parágrafo Primeiro – Apurados por balanço os haveres do sócio falecido, serão estes pagos em cinco prestações mensais, iguais e sucessivas, monetariamente corrigidas, vencendo-se a primeira noventa dias após apresentação à sociedade, da autorização judicial que permita formalizar-se inteiramente a operação, inclusive perante o Registro do Comércio;

Parágrafo Segundo – Fica, entretanto, facultada, mediante consenso unânime entre sócios e herdeiros, outras condições de pagamento, desde que não afetem a situação econômica financeira da sociedade;

Parágrafo Terceiro - Mediante consenso unânime dos sócios supérstites, os herdeiros poderão ingressar na sociedade, caso não haja impeditivo legal quanto à sua capacidade jurídica de exercer atividade mercantil.

CLÁUSULA DÉCIMA QUARTA – Os sócios e administradores declaram, sob as penas da lei, de que não estão impedidos de exercer a administração da sociedade, por lei especial, ou em virtude de condenação criminal, ou por se encontrarem sob os efeitos dela, a pena que vede, ainda que temporariamente, o acesso a cargos públicos; ou por crime falimentar, de prevaricação, peita ou suborno, concussão, peculato, ou contra a economia popular, contra o sistema financeiro nacional, contra normas de defesa da concorrência, contra as relações de consumo, fé pública ou a propriedade.

CLÁUSULA DÉCIMA QUINTA - Fica eleito o foro da Comarca de São Paulo, Estado de São Paulo, para qualquer ação fundada neste Contrato, renunciando-se a qualquer outro, por mais privilegiado que seja.



JUCISRS
24 09 17

**SHARK MÁQUINAS PARA CONSTRUÇÃO LTDA.
20ª ALTERAÇÃO E CONSOLIDAÇÃO DE CONTRATO SOCIAL**

E, assim, justos e contratados, assinam a presente ALTERAÇÃO E CONSOLIDAÇÃO DO CONTRATO SOCIAL, juntamente com duas testemunhas.

São Paulo (SP), 02 de agosto de 2017.

SHARK TRATORES E PEÇAS LTDA
Repres. por DARCI LOCATELLI
p.p. Osvaldo Teruo Kobayashi/Luciano Ravagnani



BLUE WATER PARTICIPAÇÕES S/A
Repres. por DARCI LOCATELLI
p.p. Osvaldo Teruo Kobayashi/Luciano Ravagnani



AGRICASE EQUIPAMENTOS AGRÍCOLAS LTDA
Repres. por DARCI LOCATELLI
p.p. Osvaldo Teruo Kobayashi/Luciano Ravagnani

SHARK DISTRIB. DE TRATORES E PEÇAS LTDA
Repres. por DARCI LOCATELLI
p.p. Osvaldo Teruo Kobayashi/Luciano Ravagnani

MULTI-RENTAL LOCAÇÃO DE MAQ E EQUIP LTDA
Repres. por DARCI LOCATELLI
p.p. Osvaldo Teruo Kobayashi/Luciano Ravagnani

EQUAGRII EQUIPAMENTOS AGRÍCOLAS LTDA
Repres. por DARCI LOCATELLI
p.p. Osvaldo Teruo Kobayashi/Luciano Ravagnani

DARCI LOCATELLI
p.p. Osvaldo Teruo Kobayashi/Luciano Ravagnani

ADILSON BONISSONI

SÍRIO FRANCISCO BARAZETTI

ELEMAR JORGE DRISNER

A Junta Comercial, Industrial e Serviços do Estado do Rio Grande do Sul certifica que o documento protocolizado sob o nº 17/219939-5, referente à empresa SHARK MÁQUINAS PARA CONSTRUÇÃO LTDA, NIRE 4390138729-6, foi deferido e arquivado sob o nº 4506110, em 12/09/2017. A validação deste documento poderá ser feita no site desta Junta Comercial - <http://www.jucisrs.rs.gov.br/>, informe o nº do protocolo e sua chave de segurança TNL4W. Este documento foi autenticado e assinado digitalmente em 12/09/2017 às 14:36, por Cleverton Signor – Secretário Geral.

A Junta Comercial, Industrial e Serviços do Estado do Rio Grande do Sul certifica que o documento protocolizado sob o nº 17/219939-5, referente à empresa SHARK MÁQUINAS PARA CONSTRUÇÃO LTDA, NIRE 4390138729-6, foi deferido e arquivado sob o nº 4506110, em 12/09/2017. A validação deste documento poderá ser feita no site desta Junta Comercial - <http://www.juicrs.rs.gov.br/>, informe o nº do protocolo e sua chave de segurança TNL4W. Este documento foi autenticado e assinado digitalmente em 12/09/2017 às 14:36, por Cleverton Signor - Secretário Geral.

11º SUB. SANTA CECÍLIA - SÃO PAULO - CAPITAL

Reconheço por semelhança as firmas de: (1) ADILSON ROISSONI, (1) SIRIO FRANCISCO BAZZANI, (1) ELMAR JORGE PRISER, em documento com valor econômico, do fe. 09 de agosto de 2017.

São Paulo, 09 de agosto de 2017.

Em teste da verdade.

Dir. 27 de agosto de 2017. [01149312019000/5409]

Escritório Autenticado

11º REGISTRO CIVIL DAS PESSOAS NATURAIS

Oficial Fernando Navarro - Oficial Substituto, Theozinha de Souza Vasconcelos Navarro

Rua Conselheiro Brotero, 879 - Santa Cecília - Capital, SP - (11) 3667-2642

11º SUB. SANTA CECÍLIA - SÃO PAULO - CAPITAL

Reconheço por semelhança as firmas de: (1) OSVALDO TERUO KOBAYASHI e (1) LUCIANO RAYMUNHI, em documento com valor econômico, do fe. 09 de agosto de 2017.

São Paulo, 09 de agosto de 2017.

Em teste da verdade.

Dir. 27 de agosto de 2017. [01149312019000/5409]

Escritório Autenticado

11º REGISTRO CIVIL DAS PESSOAS NATURAIS

Oficial Fernando Navarro - Oficial Substituto, Theozinha de Souza Vasconcelos Navarro

Rua Conselheiro Brotero, 879 - Santa Cecília - Capital, SP - (11) 3667-2642

11º SUB. SANTA CECÍLIA - SÃO PAULO - CAPITAL

Reconheço por semelhança as firmas de: (1) OSVALDO TERUO KOBAYASHI e (1) LUCIANO RAYMUNHI, em documento com valor econômico, do fe. 09 de agosto de 2017.

São Paulo, 09 de agosto de 2017.

Em teste da verdade.

Dir. 27 de agosto de 2017. [01149312019000/5409]

Escritório Autenticado

11º REGISTRO CIVIL DAS PESSOAS NATURAIS

Oficial Fernando Navarro - Oficial Substituto, Theozinha de Souza Vasconcelos Navarro

Rua Conselheiro Brotero, 879 - Santa Cecília - Capital, SP - (11) 3667-2642

11º SUB. SANTA CECÍLIA - SÃO PAULO - CAPITAL

Reconheço por semelhança as firmas de: (1) OSVALDO TERUO KOBAYASHI e (1) LUCIANO RAYMUNHI, em documento com valor econômico, do fe. 09 de agosto de 2017.

São Paulo, 09 de agosto de 2017.

Em teste da verdade.

Dir. 27 de agosto de 2017. [01149312019000/5409]

Escritório Autenticado

11º REGISTRO CIVIL DAS PESSOAS NATURAIS

Oficial Fernando Navarro - Oficial Substituto, Theozinha de Souza Vasconcelos Navarro

Rua Conselheiro Brotero, 879 - Santa Cecília - Capital, SP - (11) 3667-2642

11º SUB. SANTA CECÍLIA - SÃO PAULO - CAPITAL

Reconheço por semelhança as firmas de: (1) OSVALDO TERUO KOBAYASHI e (1) LUCIANO RAYMUNHI, em documento com valor econômico, do fe. 09 de agosto de 2017.

São Paulo, 09 de agosto de 2017.

Em teste da verdade.

Dir. 27 de agosto de 2017. [01149312019000/5409]

Escritório Autenticado

11º REGISTRO CIVIL DAS PESSOAS NATURAIS

Oficial Fernando Navarro - Oficial Substituto, Theozinha de Souza Vasconcelos Navarro

Rua Conselheiro Brotero, 879 - Santa Cecília - Capital, SP - (11) 3667-2642

11º SUB. SANTA CECÍLIA - SÃO PAULO - CAPITAL

Reconheço por semelhança as firmas de: (1) OSVALDO TERUO KOBAYASHI e (1) LUCIANO RAYMUNHI, em documento com valor econômico, do fe. 09 de agosto de 2017.

São Paulo, 09 de agosto de 2017.

Em teste da verdade.

Dir. 27 de agosto de 2017. [01149312019000/5409]

Escritório Autenticado

11º REGISTRO CIVIL DAS PESSOAS NATURAIS

Oficial Fernando Navarro - Oficial Substituto, Theozinha de Souza Vasconcelos Navarro

Rua Conselheiro Brotero, 879 - Santa Cecília - Capital, SP - (11) 3667-2642

11º SUB. SANTA CECÍLIA - SÃO PAULO - CAPITAL

Reconheço por semelhança as firmas de: (1) OSVALDO TERUO KOBAYASHI e (1) LUCIANO RAYMUNHI, em documento com valor econômico, do fe. 09 de agosto de 2017.

São Paulo, 09 de agosto de 2017.

Em teste da verdade.

Dir. 27 de agosto de 2017. [01149312019000/5409]

Escritório Autenticado

11º REGISTRO CIVIL DAS PESSOAS NATURAIS

Oficial Fernando Navarro - Oficial Substituto, Theozinha de Souza Vasconcelos Navarro

Rua Conselheiro Brotero, 879 - Santa Cecília - Capital, SP - (11) 3667-2642

11º SUB. SANTA CECÍLIA - SÃO PAULO - CAPITAL

Reconheço por semelhança as firmas de: (1) OSVALDO TERUO KOBAYASHI e (1) LUCIANO RAYMUNHI, em documento com valor econômico, do fe. 09 de agosto de 2017.

São Paulo, 09 de agosto de 2017.

Em teste da verdade.

Dir. 27 de agosto de 2017. [01149312019000/5409]

Escritório Autenticado

11º REGISTRO CIVIL DAS PESSOAS NATURAIS

Oficial Fernando Navarro - Oficial Substituto, Theozinha de Souza Vasconcelos Navarro

Rua Conselheiro Brotero, 879 - Santa Cecília - Capital, SP - (11) 3667-2642

Oficial do Regis

11º SUB. SANTA CECÍLIA - SÃO PAULO - CAPITAL

Oficial Fernando Navarro - Oficial Substituto, Theozinha de Souza Vasconcelos Navarro

Rua Conselheiro Brotero, 879 - Santa Cecília - Capital, SP - (11) 3667-2642

11º REGISTRO CIVIL DAS PESSOAS NATURAIS

Oficial Fernando Navarro - Oficial Substituto, Theozinha de Souza Vasconcelos Navarro

Rua Conselheiro Brotero, 879 - Santa Cecília - Capital, SP - (11) 3667-2642

11º SUB. SANTA CECÍLIA - SÃO PAULO - CAPITAL

Reconheço por semelhança as firmas de: (1) OSVALDO TERUO KOBAYASHI e (1) LUCIANO RAYMUNHI, em documento com valor econômico, do fe. 09 de agosto de 2017.

São Paulo, 09 de agosto de 2017.

Em teste da verdade.

Dir. 27 de agosto de 2017. [01149312019000/5409]

Escritório Autenticado

11º REGISTRO CIVIL DAS PESSOAS NATURAIS

Oficial Fernando Navarro - Oficial Substituto, Theozinha de Souza Vasconcelos Navarro

Rua Conselheiro Brotero, 879 - Santa Cecília - Capital, SP - (11) 3667-2642



**SHARK MÁQUINAS PARA CONSTRUÇÃO LTDA.
20ª ALTERAÇÃO E CONSOLIDAÇÃO DE CONTRATO SOCIAL**

- 25 -

DIRETORES:

110 
DARCI LOCATELLI
Diretor Presidente
p.p. Osvaldo Teruo Kobayashi Luciano Ravagnani

110 
DILSON BONISSONI
Diretor Geral

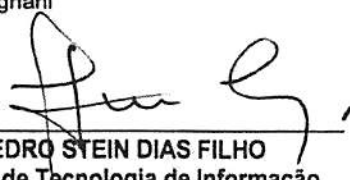
110 
PEDRO STEIN DIAS FILHO
Diretor de Tecnologia de Informação

TESTEMUNHAS:

1) 
JOSÉ ROBERTO CARUZO
RG n.º 56.490.907-5-SSP/SP
CPF 257.112.029-87

2) 
WANDEBERCH WAGNER OLIVEIRA TAVARES
RG n.º 22.692.972-3-SSP/SP
CPF 096.716.968-21

"Visto do Advogado - Lei n.º 8.906/94"

Dr. Gustavo Sampaio Vilhena
RG n.º 20.104.940-5-SSP/SP
CPF n.º 200.499.568-84
OAB/SP n.º 165.462

Shark Maquinas - 20ª Alteração e Cons. Contrato Social - Tf Endereço filial Passo Fundo - 28.07.17



A Junta Comercial, Industrial e Serviços do Estado do Rio Grande do Sul certifica que o documento protocolizado sob o nº 17/219939-5, referente à empresa SHARK MÁQUINAS PARA CONSTRUÇÃO LTDA, NIRE 4390138729-6, foi deferido e arquivado sob o nº 4506110, em 12/09/2017. A validação deste documento poderá ser feita no site desta Junta Comercial - <http://www.jucisrs.rs.gov.br/>, informe o nº do protocolo e sua chave de segurança TNL4W. Este documento foi autenticado e assinado digitalmente em 12/09/2017 às 14:36, por Cleverton Signor - Secretário Geral.



OFICIAL DE REGISTRO CIVIL DAS PESSOAS NATURAIS
11º SUR, SANTA CECÍLIA, SÃO PAULO - CAPITAL
Oficial: Fernando Navarro - Oficial Substituto - Theobaldo de Souza Vasconcelos Navarro
Rua Conselheiro Brotero, 879 | Santa Cecília - Capital - SP - (11) 3667-2642

Reconheço por semelhança as firmas de: (1) OSWALDO TERIO KOBAYASHI,
(1) LUCIANO DAAGNANI, (1) ADILSON BONISSONI e (1) PEDRO STEIN DIAS
FILHO, em documento com valor econômico, de R\$.
São Paulo, 09 de agosto de 2017.
Es Teste _____ da verdade.

11º REGISTRO CIVIL DAS PESSOAS NATURAIS
FERNANDO APARECIDO PIRES FERNANDES
Escrivente Autorizada

Registro Notarial do Brasil

A Junta Comercial, Industrial e Serviços do Estado do Rio Grande do Sul certifica que o documento protocolizado sob o nº 17/219939-5, referente à empresa SHARK MÁQUINAS PARA CONSTRUÇÃO LTDA, NIRE 4390138729-6, foi deferido e arquivado sob o nº 4506110, em 12/09/2017. A validação deste documento poderá ser feita no site desta Junta Comercial - <http://www.jucisrs.rs.gov.br/>, informe o nº do protocolo e sua chave de segurança TNL4W. Este documento foi autenticado e assinado digitalmente em 12/09/2017 às 14:36, por Cleverton Signor – Secretário Geral.



Junta Comercial, Industrial e Serviços do Rio Grande
do Sul

Registro Digital

Documento Principal



Identificação do Processo		
Número do Protocolo	Número do Processo Módulo Integrador	Data
17/219.939-5	RS2201701051889	01/09/2017

Identificação do(s) Assinante(s)	
CPF	Nome
164.594.669-04	ADILSON BONISSONI

Junta Comercial do Estado do Rio Grande do Sul

Página 1 de 1

A Junta Comercial, Industrial e Serviços do Estado do Rio Grande do Sul certifica que o documento protocolizado sob o nº 17/219939-5, referente à empresa SHARK MÁQUINAS PARA CONSTRUÇÃO LTDA, NIRE 4390138729-6, foi deferido e arquivado sob o nº 4506110, em 12/09/2017. A validação deste documento poderá ser feita no site desta Junta Comercial - <http://www.jucisrs.rs.gov.br/>, informe o nº do protocolo e sua chave de segurança TNL4W. Este documento foi autenticado e assinado digitalmente em 12/09/2017 às 14:36, por Cleverton Signor – Secretário Geral.



DECLARAÇÃO DE VERACIDADE

À
Junta Comercial do Estado de Rio Grande do Sul

Att.: Registro Digital

Shark Máquinas para Construção Ltda, pessoa jurídica de direito privado, estabelecida na Avenida Santa Maria, nº 2.148 e 2.164, Bairro Vila Albertina, na Capital do Estado de São Paulo, inscrita no CNPJ sob n.º 06.224.121/0001-01, **com filial regularmente constituída na cidade de Passo Fundo no Estado do Rio Grande do Sul, na Avenida Presidente Vargas, nº. 5.301, Bairro Vila Exposição, inscrita no CNPJ sob nº.06.224.121/0008-70**, neste ato **DECLARA**, para fins de direito e sob as penas da lei, em atendimento ao requisito de legalização para documentos depositados na JUCESP – Junta Comercial do Estado de São Paulo, a veracidade e fidelidade do documento:20ª Alteração e Consolidação de Contrato Social

São Paulo/SP, 11 de Setembro de 2017.

ADILSON BONISSONI
SHARK MÁQUINAS PARA CONSTRUÇÃO LTDA

SHARK MÁQUINAS PARA CONSTRUÇÃO LTDA.
Avenida Santa Marina, nº 2.148/2.164, Vila Albertina
São Paulo -SP - CEP 02732-040
(11) 2159-9000
www.newholland.com.br

A Junta Comercial, Industrial e Serviços do Estado do Rio Grande do Sul certifica que o documento protocolizado sob o nº 17/219939-5, referente à empresa SHARK MÁQUINAS PARA CONSTRUÇÃO LTDA, NIRE 4390138729-6, foi deferido e arquivado sob o nº 4506110, em 12/09/2017. A validação deste documento poderá ser feita no site desta Junta Comercial - <http://www.jucisrs.rs.gov.br/>, informe o nº do protocolo e sua chave de segurança TNL4W. Este documento foi autenticado e assinado digitalmente em 12/09/2017 às 14:36, por Cleverton Signor – Secretário Geral.



Junta Comercial, Industrial e Serviços do Rio Grande
do Sul

Registro Digital

Anexo



Identificação do Processo		
Número do Protocolo	Número do Processo Módulo Integrador	Data
17/219.939-5	RS2201701051889	01/09/2017

Identificação do(s) Assinante(s)	
CPF	Nome
164.594.669-04	ADILSON BONISSONI

Junta Comercial do Estado do Rio Grande do Sul

Página 1 de 1

A Junta Comercial, Industrial e Serviços do Estado do Rio Grande do Sul certifica que o documento protocolizado sob o nº 17/219939-5, referente à empresa SHARK MÁQUINAS PARA CONSTRUÇÃO LTDA, NIRE 4390138729-6, foi deferido e arquivado sob o nº 4506110, em 12/09/2017. A validação deste documento poderá ser feita no site desta Junta Comercial - <http://www.jucisrs.rs.gov.br/>, informe o nº do protocolo e sua chave de segurança TNL4W. Este documento foi autenticado e assinado digitalmente em 12/09/2017 às 14:36, por Cleverton Signor – Secretário Geral.



Secretaria de Governo da Presidência da República
Secretaria Especial da Micro e Pequena Empresa
Departamento de Registro Empresarial e Integração
Junta Comercial, Industrial e Serviços do Rio Grande do Sul



TERMO DE AUTENTICAÇÃO - REGISTRO DIGITAL

Certifico que o ato, assinado digitalmente, da empresa SHARK MÁQUINAS PARA CONSTRUÇÃO LTDA, de nire 43901387296 e protocolado sob o nº 172199395 em 01/09/2017, encontra-se registrado na JUCISRS sob o nº 4506110, em 12/09/2017.

O ato foi deferido digitalmente pelo examinador Dulce Aparecida Dias.

Assina o registro, mediante certificado digital, o Secretário Geral, Cleverton Signor.

Para sua validação, deverá ser acessado o sitio eletrônico do Portal de Serviços / Validar Documentos (<http://portalservicos.jucisrs.rs.gov.br/viaunica/pages/viaunica/validacaodownload.jsf>) e informar o número de protocolo e chave de segurança.

Número de Protocolo
172199395

Anexo

Assinante(s)	
CPF	Nome
164.594.669-04	ADILSON BONISSONI

Capa de Processo

Assinante(s)	
CPF	Nome
164.594.669-04	ADILSON BONISSONI

Documento Principal

Assinante(s)	
CPF	Nome
164.594.669-04	ADILSON BONISSONI

Porto Alegre, Terça-feira, 12 de Setembro de 2017

Cleverton Signor

Página 1 de 1

A Junta Comercial, Industrial e Serviços do Estado do Rio Grande do Sul certifica que o documento protocolizado sob o nº 17/219939-5, referente à empresa SHARK MÁQUINAS PARA CONSTRUÇÃO LTDA, NIRE 4390138729-6, foi deferido e arquivado sob o nº 4506110, em 12/09/2017. A validação deste documento poderá ser feita no site desta Junta Comercial - <http://www.jucisrs.rs.gov.br/>, informe o nº do protocolo e sua chave de segurança TNL4W. Este documento foi autenticado e assinado digitalmente em 12/09/2017 às 14:36, por Cleverton Signor - Secretário Geral.



Junta Comercial, Industrial e Serviços do Rio Grande
do Sul

Registro Digital



O ato foi deferido e assinado digitalmente por :

Identificação do(s) Assinante(s)	
CPF	Nome
293.271.800-20	DULCE APARECIDA DIAS
592.682.630-68	CLEVERTON SIGNOR

Junta Comercial do Estado do Rio Grande do Sul

Porto Alegre, Terça-feira, 12 de Setembro de 2017

A Junta Comercial, Industrial e Serviços do Estado do Rio Grande do Sul certifica que o documento protocolizado sob o nº 17/219939-5, referente à empresa SHARK MÁQUINAS PARA CONSTRUÇÃO LTDA, NIRE 4390138729-6, foi deferido e arquivado sob o nº 4506110, em 12/09/2017. A validação deste documento poderá ser feita no site desta Junta Comercial - <http://www.jucisrs.rs.gov.br/>, informe o nº do protocolo e sua chave de segurança TNL4W. Este documento foi autenticado e assinado digitalmente em 12/09/2017 às 14:36, por Cleverton Signor – Secretário Geral.



ENVELOPE Nº 2 – DOCUMENTAÇÃO

2) PREFEITURA MUNICIPAL DE IRINEÓPOLIS-SC
PROCESSO LICITATORIO Nº 64/2017
PREGÃO PRESENCIAL N.º 33/2017 – REGISTRO DE PREÇOS

PROPONENTE:

SHARK MÁQUINAS PARA CONSTRUÇÃO LTDA
CNPJ: 06.224.121/0006-08
Av. Juscelino Kubitschek de Oliveira, Nº 10.789
81170-300 - Curitiba -PR
Telefone: (48) 3279-8800

ENVELOPE N.º 02 – Documentação

Handwritten scribbles at the top of the page, possibly including a signature or initials.

Handwritten scribble, possibly a stylized letter or symbol.

Handwritten scribble, possibly a stylized letter or symbol.

Handwritten scribble, possibly a stylized letter or symbol.

Handwritten scribble, possibly a stylized letter or symbol.

Handwritten scribble, possibly a stylized letter or symbol.

Comprovante de Inscrição e de Situação Cadastral



Contribuinte,

Confira os dados de Identificação da Pessoa Jurídica e, se houver qualquer divergência, providencie junto à RFB a sua atualização cadastral.

 REPÚBLICA FEDERATIVA DO BRASIL CADASTRO NACIONAL DA PESSOA JURÍDICA		
NÚMERO DE INSCRIÇÃO 23.461.242/0001-88 MATRIZ	COMPROVANTE DE INSCRIÇÃO E DE SITUAÇÃO CADASTRAL	DATA DE ABERTURA 13/10/2015
NOME EMPRESARIAL JHC LOCACOES EIRELI - EPP		
TÍTULO DO ESTABELECIMENTO (NOME DE FANTASIA) JHS LOCACOES		
CÓDIGO E DESCRIÇÃO DA ATIVIDADE ECONÔMICA PRINCIPAL 77.32-2-01 - Aluguel de máquinas e equipamentos para construção sem operador, exceto andaimes		
CÓDIGO E DESCRIÇÃO DAS ATIVIDADES ECONÔMICAS SECUNDÁRIAS 41.10-7-00 - Incorporação de empreendimentos imobiliários 45.20-0-01 - Serviços de manutenção e reparação mecânica de veículos automotores 45.30-7-03 - Comércio a varejo de peças e acessórios novos para veículos automotores 45.30-7-04 - Comércio a varejo de peças e acessórios usados para veículos automotores 46.14-1-00 - Representantes comerciais e agentes do comércio de máquinas, equipamentos, embarcações e aeronaves 46.62-1-00 - Comércio atacadista de máquinas, equipamentos para terraplenagem, mineração e construção; partes e peças 46.63-0-00 - Comércio atacadista de Máquinas e equipamentos para uso industrial; partes e peças 49.30-2-02 - Transporte rodoviário de carga, exceto produtos perigosos e mudanças, intermunicipal, interestadual e internacional		
CÓDIGO E DESCRIÇÃO DA NATUREZA JURÍDICA 230-5 - Empresa Individual de Responsabilidade Limitada (de Natureza Empresária)		
LOGRADOURO R INES BATISTON	NÚMERO 678	COMPLEMENTO LETRA D
CEP 89.805-292	BAIRRO/DISTRITO LIDER	MUNICÍPIO CHAPECO
ENDEREÇO ELETRÔNICO JHC.XCMG@GMAIL.COM		UF SC
TELEFONE (49) 3331-5440 / (49) 9189-7603		
ENTE FEDERATIVO RESPONSÁVEL (EFR) *****		
SITUAÇÃO CADASTRAL ATIVA	DATA DA SITUAÇÃO CADASTRAL 13/10/2015	
MOTIVO DE SITUAÇÃO CADASTRAL		
SITUAÇÃO ESPECIAL *****		
DATA DA SITUAÇÃO ESPECIAL *****		

Aprovado pela Instrução Normativa RFB nº 1.634, de 06 de maio de 2016.

Emitido no dia 05/01/2018 às 14:28:29 (data e hora de Brasília).

Página: 1/1

Consulta QSA / Capital Social

Voltar

Preparar Página para Impressão

A RFB agradece a sua visita. Para informações sobre política de privacidade e uso, [clique aqui](#).
[Atualize sua página](#)



01/12/2017 6819126

PODER JUDICIÁRIO
TRIBUNAL DE JUSTIÇA DO ESTADO DE SANTA CATARINA
Comarca de Chapecó



CERTIDÃO
FALÊNCIA, CONCORDATA E RECUPERAÇÃO JUDICIAL

CERTIDÃO Nº: 4872755

FOLHA: 1/1

À vista dos registros cíveis constantes nos sistemas de informática do Poder Judiciário do Estado de Santa Catarina da Comarca de Chapecó, com distribuição anterior à data de 01/12/2017, verificou-se NADA CONSTAR em nome de:

JHC LOCAÇÕES EIRELI EPP, portador do CNPJ: 23.461.242/0001-88. *****

OBSERVAÇÕES:

- a) para a emissão desta certidão, foram considerados os normativos do Conselho Nacional de Justiça;
- b) os dados informados são de responsabilidade do solicitante e devem ser conferidos pelo interessado e/ou destinatário;
- c) a autenticidade deste documento poderá ser confirmada no endereço eletrônico <http://www.tjsc.jus.br/portal>, opção Certidões/Conferência de Certidão;
- d) para a Comarca da Capital, a pesquisa abrange os feitos em andamento do Foro Central, Eduardo Luz, Norte da Ilha, Fórum Bancário e Distrital do Continente;
- e) certidão é expedida em consonância com a Lei nº 11.101/2005, com a inclusão das classes extrajudiciais: 128 - Recuperação Extrajudicial e 20331 - Homologação de Recuperação Extrajudicial.

Certifico finalmente que esta certidão é isenta de custas.

Esta certidão foi emitida pela internet e sua validade é de 60 dias.

Chapecó, sexta-feira, 1 de dezembro de 2017.

PEDIDO Nº:





MINISTÉRIO DA FAZENDA
Secretaria da Receita Federal do Brasil
Procuradoria-Geral da Fazenda Nacional



CERTIDÃO NEGATIVA DE DÉBITOS RELATIVOS AOS TRIBUTOS FEDERAIS E À DÍVIDA ATIVA DA UNIÃO

Nome: JHC LOCACOES EIRELI - ME
CNPJ: 23.461.242/0001-88

Ressalvado o direito de a Fazenda Nacional cobrar e inscrever quaisquer dívidas de responsabilidade do sujeito passivo acima identificado que vierem a ser apuradas, é certificado que não constam pendências em seu nome, relativas a créditos tributários administrados pela Secretaria da Receita Federal do Brasil (RFB) e a inscrições em Dívida Ativa da União junto à Procuradoria-Geral da Fazenda Nacional (PGFN).

Esta certidão é válida para o estabelecimento matriz e suas filiais e, no caso de ente federativo, para todos os órgãos e fundos públicos da administração direta a ele vinculados. Refere-se à situação do sujeito passivo no âmbito da RFB e da PGFN e abrange inclusive as contribuições sociais previstas nas alíneas 'a' a 'd' do parágrafo único do art. 11 da Lei nº 8.212, de 24 de julho de 1991.

A aceitação desta certidão está condicionada à verificação de sua autenticidade na Internet, nos endereços <<http://www.receita.fazenda.gov.br>> ou <<http://www.pgfn.fazenda.gov.br>>.

Certidão emitida gratuitamente com base na Portaria Conjunta RFB/PGFN nº 1.751, de 02/10/2014.
Emitida às 09:09:20 do dia 14/08/2017 <hora e data de Brasília>.
Válida até 10/02/2018.

Código de controle da certidão: **9448.4262.D070.CDAF**
Qualquer rasura ou emenda invalidará este documento.



ESTADO DE SANTA CATARINA
SECRETARIA DE ESTADO DA FAZENDA



CERTIDÃO NEGATIVA DE DÉBITOS ESTADUAIS

Nome (razão social): **JHC LOCAÇÕES EIRELI EPP**
CNPJ/CPF: **23.461.242/0001-88**

Reservando o direito da Fazenda Estadual de inscrever e cobrar as dívidas que vierem a ser apuradas, é certificado que não constam, na presente data, pendências em nome do contribuinte acima identificado, relativas aos tributos, dívida ativa e demais débitos administrados pela Secretaria de Estado da Fazenda.

Dispositivo Legal: **Lei nº 3938/66, Art. 154**
Número da certidão: **170140109642261**
Data de emissão: **01/12/2017 16:18:03**
Validade (Lei nº 3938/66, Art. 158, modificado pelo artigo 18 da Lei nº 15.510/11.): **30/01/2018**

A autenticidade desta certidão deverá ser confirmada na página da Secretaria de Estado da Fazenda na Internet, no endereço: <http://www.ssf.sc.gov.br>



ESTADO DE SANTA CATARINA
MUNICÍPIO DE CHAPECÓ
Secretaria de Fazenda
Diretoria de Tributos



CERTIDÃO POSITIVA COM EFEITO DE NEGATIVA DE TRIBUTOS MUNICIPAIS

Nome/Razao Social : 412870 - JHC LOCAÇÕES EIRELI EPP
CNPJ / CPF : 23.461.242/0001-88
Endereço : Rua INES BATTISTON, 678
ro : LIDER
CEP - Cidade : 89.805-292 Chapecó

Ressalvando o direito de a Fazenda Pública Municipal inscrever e cobrar quaisquer dívidas de responsabilidade do contribuinte acima que vierem a ser apurados, é certificado que até esta data, CONSTAM pendências em seu nome, relativas aos tributos municipais administrados pela Secretaria de Fazenda, cuja exigibilidade está suspensa nos termos do artigo 151 da lei 5172/66 (CTN) e do artigo 68 da lei 170/83 (CTM).

Conforme disposto no artigo 206 do CTN e 232 do CTM, este documento tem os mesmos efeitos de certidão negativa, por existirem em nome do contribuinte somente débitos na condição acima especificada.

A certidão expedida em nome da pessoa jurídica abrange exclusivamente o estabelecimento identificado no CNPJ.

Débitos de ISS (parcela 10/2017) com exigibilidade suspensa. Protocolo nº 26772/2017.

Chapecó(SC), 12 de Dezembro de 2017. Validade até: 11/01/2018

Eder Luiz Werlang
Eder Luiz Werlang
CPF: 533.466.889-68
Diretor de Tributos Mobiliários

IMPRIMIR VOLTAR



Certificado de Regularidade do FGTS - CRF

Inscrição: 23461242/0001-88
Razão Social: JHC LOCACOES EIRELI EPP
Nome Fantasia: JHS LOCACOES
Endereço: R INES BATISTON 678 D / LIDER / CHAPECO / SC / 89805-292

A Caixa Econômica Federal, no uso da atribuição que lhe confere o Art. 7, da Lei 8.036, de 11 de maio de 1990, certifica que, nesta data, a empresa acima identificada encontra-se em situação regular perante o Fundo de Garantia do Tempo de Serviço - FGTS.

O presente Certificado não servirá de prova contra cobrança de quaisquer débitos referentes a contribuições e/ou encargos devidos, decorrentes das obrigações com o FGTS.

Validade: 21/12/2017 a 19/01/2018

Certificação Número: 2017122105572667747927

Informação obtida em 05/01/2018, às 10:14:40.

A utilização deste Certificado para os fins previstos em Lei está condicionada à verificação de autenticidade no site da Caixa: www.caixa.gov.br

BALANÇO PATRIMONIAL

Empresa: JHC LOCAÇÕES EIRELI EPP
 CNPJ: 23.461.242/0001-88 IE: 257785744
 Endereço: RUA INES BATISTON, 678 - D
 Bairro: LIDER
 Cidade: CHAPECÓ - SC
 NIRE: 42600179081
 Folha: 00001

Emp.: 145
 Fone: (049) 3331-5440

CEP: 89.805-292
 Período: 01/01/2016 a 31/12/2016
 Data do NIRE: 13/10/2015



ATIVO 31/12/2016

ATIVO

Contas Contábeis	Valor
ATIVO	67.581,64
ATIVO CIRCULANTE	67.561,64
DISPONIVEL	67.561,64
CAIXA	67.542,98
Caixa	67.542,98
BANCOS	18,66
Banco Cooperativo Sicredi S/A	18,66
ATIVO NÃO CIRCULANTE	20,00
INVESTIMENTOS	20,00
INVESTIMENTOS	20,00
Banco Cooperativo Sicred S/A	20,00

92 Em desacordo com o item 7.3 Alínea B do Edital

Julio Cesar Quadros
 Contador
 CRC 038851/O-8

ADMINISTRADOR: JOÃO HENRIKE RANGEL STRAMARE
 RG: 2150611/SEJSP/MS
 CPF: 102.409.309-32

CONTADOR: MAXI JILIANO SGNAULIN
 CPF: 986.869.099-49
 CRC: SC034502/O-5
 RG: 4238049/SSP/SC
 CRC/SC 006962-0
PROFESSOR CON CONTABILIDADE EMPRESARIAL LTDA.
 CNPJ: 09.661.613/0001-44
 Av. Fernando Machado, 1010-D | Centro
 CEP 89.802-111 - Chapecó-Santa Catarina
 Contador Resp.: MAXI JILIANO SGNAULIN
 CPF: 986.869.099-49/CRC/SC 034502/O-5

R

P

Z

A

BALANÇO PATRIMONIAL

Empresa: JHC LOCAÇÕES EIRELI EPP
CNPJ: 23.461.242/0001-88 IE: 257785744
Endereço: RUA INES BATISTON, 678 - D
Bairro: LIDER
Cidade: CHAPECO - SC
NIRE: 42600179081
Folha: 00002

Emp.: 145
Fone: (049) 3331-5440
CEP: 89.805-292
Período: 01/01/2016 a 31/12/2016
Data do NIRE: 13/10/2015



PASSIVO 31/12/2016

PASSIVO

Contas Contábeis	Valor
PASSIVO	67.581,64
PASSIVO CIRCULANTE	7.759,08
OBRIGAÇÕES TRABALHISTAS E SOCIAIS	985,44
Contribuições Sindicais a Recolher	134,24
Fgts a Recolher	266,07
Inss a Recolher	585,13
OBRIGACOES COM PESSOAL	5.364,14
Honorários/Pro-labore a Pagar	783,20
Salários a Pagar	4.580,94
PROVISÕES	1.409,50
Provisões para Férias	1.409,50
PATRIMÔNIO LÍQUIDO	59.822,56
CAPITAL SOCIAL	88.000,00
CAPITAL SOCIAL REALIZADO	88.000,00
Capital Subscrito	88.000,00
RESULTADO ACUMULADO	(28.177,44)
LUCROS OU PREJUÍZOS ACUMULADOS	(28.177,44)
(-) Prejuízos Acumulados	(28.177,44)

ADMINISTRADOR: JOÃO HENRIKE RANGEL STRAMARE
RG: 2150611/SEJSP/MS
CPF: 102.409.309-32

CONTADOR: MAXI JILIANO SGNUALIN
CPF: 986.869.099-49
CRC: SC03450209/SC
RG: 4238049/SSP/SC
CNPJ: 09.661.613/0001-44
Av. Fernando Machado, 1010-D | Centro
CEP 89.802-111 - Chapecó-Santa Catarina
Contador Resp.: MAXI JILIANO SGNUALIN
CPF: 986.869.099-49/CRC/SC 03450209

[Handwritten signature]

[Handwritten signature]

[Handwritten signature]

BALANÇO PATRIMONIAL

Empresa: JHC LOCAÇÕES EIRELI EPP
 CNPJ: 23.461.242/0001-88 IE: 257785744
 Endereço: RUA INES BATISTON, 678 - D
 Bairro: LIDER
 Cidade: CHAPECO - SC
 NIRE: 42600179081
 Folha: 00003

Emp.: 145
 Fone: (049) 3331-5440
 CEP: 89.805-292
 Período: 01/01/2016 a 31/12/2016
 Data do NIRE: 13/10/2015

**DEMONSTRAÇÃO DO RESULTADO DO EXERCÍCIO 01/01/2016 A 31/12/2016****DEMONSTRAÇÃO DO RESULTADO**

Contas Contábeis	Valor
(-)DESPESAS OPERACIONAIS	(27.683,31)
DESPESAS ADMINISTRATIVAS	(23.719,17)
GASTOS COM PESSOAL	(23.551,50)
Pró-Labore/Honorários da Diretoria	(7.040,00)
Salários	(13.983,34)
Fgts	(1.118,66)
PROVISÕES	(1.409,50)
(-) Reversão Provisões 13º Salario e Ferias	1.057,16
Provisões de 13º Salário	(1.057,16)
Provisões de Férias	(1.409,50)
DESPESAS GERAIS ADMINISTRATIVAS	(167,67)
Outras Despesas	(167,67)
RESULTADOS FINANCEIROS LÍQUIDOS	(3.453,11)
DESPESAS FINANCEIRAS	(3.453,11)
Juros s/ Empr/Financ/Parc	(1.086,87)
Despesas Bancárias	(2.366,24)
DESPESAS TRIBUTÁRIAS	(511,03)
IMPOSTOS E TAXAS DIVERSAS	(511,03)
Impostos e Taxas Estaduais	(49,00)
IOF	(462,03)
OUTRAS DESPESAS OPERACIONAIS	(410,65)
Multas não dedutíveis	(410,65)
(=)RESULTADO OPERACIONAL LIQUIDO	(28.093,96)
(=)RESULTADO LÍQUIDO antes do Imposto de renda e Contribuição Social	(28.093,96)
(=)RESULTADO DO PERÍODO APÓS AS PROVISÕES	(28.093,96)
(=)RESULTADO LÍQUIDO DO PERÍODO	(28.093,96)

ADMINISTRADOR: JOÃO HENRIKE RANGEL STRAMARE
 RG: 2150611/SEJSP/MS
 CPF: 102.409.309-32

CONTADOR: MAXI JILIANO SGAULIN
 CPF: 986.869.099-49
 CRC: S003450209-SC
 RG: 4238049/SSP/SC

ASSOCIADOS
 CRC/SC 008962-0

MAXI SGAULIN & ASSOCIADOS
 CONTABILIDADE EMPRESARIAL LTDA.
 CNPJ: 09.661.613/0001-44
 Av. Fernando Machado, 1010-D | Centro
 CEP 89.802-111 - Chapacó-Santa Catarina

Contador Resp.: MAXI JILIANO SGAULIN
 CPF: 986.869.099-49/CRC/SC 034602/0-5

BALANÇO PATRIMONIAL

Empresa: JHC LOCAÇÕES EIRELI EPP
CNPJ: 23.461.242/0001-88 IE: 257785744
Endereço: RUA INES BATISTON, 678 - D
Bairro: LIDER
Cidade: CHAPECO - SC
NIRE: 42600179081
Folha: 00001

Emp.: 145
Fone: (049) 3331-5440
CEP: 89.805-292
Período: 01/10/2015 a 31/12/2015
Data do NIRE: 13/10/2015



ATIVO 31/12/2015

ATIVO

Contas Contábeis	Valor
ATIVO	78.716,52
ATIVO CIRCULANTE	78.716,52
DISPONIVEL	78.716,52
CAIXA	78.716,52
Caixa	78.716,52

ADMINISTRADOR: JOÃO HENRIKE RANGEL STRAMARE
RG: 2150611/SEJSP/MS
CPF: 102.409.309-32

CONTADOR: MAXI JILIANO SGN AULIN
CPF: 986.869.099-49
CRC: SC03450209/SC
RG: 4238049/SSP/SC



ASSESSORCON CONTABILIDADE
EMPRESARIAL LTDA.

CNPJ: 09.661.613/0001-44

Av. Fernando Machado, 1010-D | Centro
CEP 89.802-111 - Chapecó-Santa Catarina

Contador Resp.: MAXI JILIANO SGN AULIN
CPF: 986.869.099-49/CRC/SC 03450209-5

BALANÇO PATRIMONIAL

Empresa: JHC LOCAÇÕES EIRELI EPP
CNPJ: 23.461.242/0001-88 IE: 257785744
Endereço: RUA INES BATISTON, 678 - D
Bairro: LIDER
Cidade: CHAPECO - SC
NIRE: 42600179081
Folha: 00002

Emp.: 145
Fone: (049) 3331-5440
CEP: 89.805-292
Período: 01/10/2015 a 31/12/2015
Data do NIRE: 13/10/2015



PASSIVO 31/12/2015

PASSIVO

Contas Contábeis	Valor
PASSIVO	78.716,52
PATRIMÔNIO LÍQUIDO	78.716,52
CAPITAL SOCIAL	78.800,00
CAPITAL SOCIAL REALIZADO	78.800,00
Capital Subscrito	78.800,00
RESULTADO ACUMULADO	(83,48)
LUCROS OU PREJUÍZOS ACUMULADOS	(83,48)
(-) Prejuízos Acumulados	(83,48)

ADMINISTRADOR: JOÃO HENRIKE RANGEL STRAMARE
RG: 2150611/SEJSP/MS
CPF: 102.409.309-32

CONTADOR: MAXI JILIANO SNAULIN
CPF: 986.869.099-49
CRC: SC03450209/SC
RG: 4238049/SSP/SC
SOSORCON CONTABILIDADE
EMPRESARIAL LTDA.
CNPJ: 09.661.613/0001-44
Av. Fernando Machado, 1010-D | Centro
CEP 89.802-111 - Chapecó - Santa Catarina
Contador Resp.: MAXI JILIANO SNAULIN
CPF: 986.869.099-49/CRC/SC 03450209-8

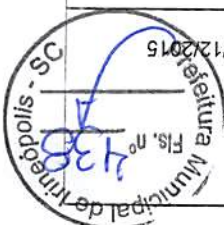

BALANÇO PATRIMONIAL

Empresa: JHC LOCAÇÕES EIRELI EPP
 CNPJ: 23.461.242/0001-88
 IE: 257785744
 Endereço: RUA INES BATISTON, 678 - D
 Bairro: LIDER
 Cidade: CHAPECO - SC
 NIRE: 42600179081
 Folha: 00003

DEMONSTRAÇÃO DO RESULTADO DO EXERCÍCIO 01/10/2015 A 31/12/2015

DEMONSTRAÇÃO DO RESULTADO

Contas Contábeis

Valor

(-)DESPESAS OPERACIONAIS

DESPESAS TRIBUTARIAS

IMPOSTOS E TAXAS DIVERSAS
Impostos e Taxas Estaduais

(=)RESULTADO OPERACIONAL LÍQUIDO

(=)RESULTADO LÍQUIDO antes do Imposto de
renda e Contribuição Social

(=)RESULTADO DO PERÍODO APÓS AS
PROVISÕES

(=)RESULTADO LÍQUIDO DO PERÍODO

(83,48)

(83,48)

(83,48)

(83,48)

(83,48)

(83,48)

(83,48)

(83,48)

ADMINISTRADOR: JOÃO HENRIKE RANGEL STRAMARE

RG: 2150611/SEJSP/MS
CPF: 102.409.309-32

CONTADOR: MAXI JILIANO SGNÄULIN
 CPF: 986.869.099-49
 CRC: SC03450209 SC
 RG: 4238049/SSP/SC
 EMPRESARIAL LTDA.
 CNPJ: 09.661.613/0001-44
 CRC/SC 006962-0

Av. Fernando Machado, 1010-D | Centro
 CEP 89.802-111 - Chapadão-Santa Catarina
 Contador Resp.: MAXI JILIANO SGNÄULIN
 CPF: 986.869.099-49/CRC/SC 03450209-0

Handwritten scribbles and marks in the top left corner.

Handwritten scribble in the top right corner.

Comprovante de Inscrição e de Situação Cadastral



Contribuinte,

Confira os dados de cadastro da Pessoa Jurídica e, existindo qualquer divergência, providencie junto a Secretaria de Estado da Fazenda a sua atualização cadastral.

 ESTADO DE SANTA CATARINA SECRETARIA DE ESTADO DA FAZENDA CADASTRO DE CONTRIBUINTES DO ICMS		
CNPJ/CPF 23.461.242/0001-88	COMPROVANTE DE INSCRIÇÃO ESTADUAL E DE SITUAÇÃO CADASTRAL	Início Atividade com ICMS 27/11/2015
INSCRIÇÃO ESTADUAL 257.785.744	NOME EMPRESARIAL JHC LOCAÇÕES EIRELI EPP	
TÍTULO DO ESTABELECIMENTO (NOME DE FANTASIA) JHS LOCACOES		
CÓDIGO E DESCRIÇÃO DA ATIVIDADE ECONÔMICA PRINCIPAL 7732201 - Aluguel de máquinas e equipamentos para construção sem operador, exceto andaimes		
CÓDIGO E DESCRIÇÃO DAS ATIVIDADES ECONÔMICAS SECUNDÁRIAS 4520001 - Serviços de manutenção e reparação mecânica de veículos automotores 4530703 - Comércio a varejo de peças e acessórios novos para veículos automotores 4530704 - Comércio a varejo de peças e acessórios usados para veículos automotores 4662100 - Comércio atacadista de máquinas, equipamentos para terraplenagem, mineração e construção; partes e peças 4663000 - Comércio atacadista de máquinas e equipamentos para uso industrial; partes e peças 4930202 - Transporte rodoviário de carga, exceto produtos perigosos e mudanças, intermunicipal, interestadual e internacional 4110700 - Incorporação de empreendimentos imobiliários 4614100 - Representantes comerciais e agentes do comércio de máquinas, equipamentos, embarcações e aeronaves		
CONTRIBUINTE CREDENCIADO/DISPENSADO A EMITIR OS SEQUENTES DOCUMENTOS ELETRÔNICOS - Credenciado a Emitir Conhecimento de Transporte Eletrônico - CTe a partir de 27/11/2015 - Modal Rodoviário - Credenciado a Emitir Nota Fiscal Eletrônica - NFe a partir de 02/03/2017 - Credenciado a Emitir Escrituração Fiscal Digital - EFD a partir de 01/09/2017		
CÓDIGO E DESCRIÇÃO DA NATUREZA JURÍDICA 2305 - EMPRESA INDIVIDUAL DE RESPONSABILIDADE LIMITADA (EMPRESÁRIA)		
LOGRADOURO RUA INES BATISTON	NÚMERO 678	COMPLEMENTO LETRA D
CEP 89805-292	BAIRRO/DISTRITO LIDER	MUNICÍPIO CHAPECÓ
UF SC		
SITUAÇÃO CADASTRAL ATIVO desde 27/11/2015		

Modelo aprovado pela Portaria SEF nº 375, de 26/08/2003.
Emitido em 12/12/2017 14:05:07 (data e hora de Brasília).

R
P
A
A



JHC
MÁQUINAS
Revenda Autorizada

REF: PREGÃO PRESENCIAL N. 33/2017

JHC LOCAÇÕES EIRELLI EPP
CNPJ: 23.461.242/0001-88
ENDEREÇO: RUA INÊS BATTISTON, 678 D// LIDER
E-MAIL: joao@jhcmquinas.com.br



ANEXO VII

DECLARAÇÃO

Declaramos para os devidos fins de direito, na qualidade de Proponente do procedimento licitatório, sob a modalidade Pregão Presencial para Registro de Preços n.º 33/2017 instaurado pela Prefeitura Municipal de Irineópolis, que não incorremos em qualquer das condições impeditivas, conforme abaixo discriminado:

- . Que não foi declarada inidônea por ato do Poder Público;
- . Que não está impedido de transacionar com a Administração Pública;
- . Que não foi apenada com rescisão de contrato, quer por deficiência dos serviços prestados, quer por outro motivo igualmente grave, no transcorrer dos últimos 5 (cinco) anos;
- . Que não incorre nas demais condições impeditivas previstas no artigo 9º da Lei Federal nº 8.666/93.

Chapecó, 05 de Janeiro 2018.



João Henrique Rangel Stramare
JHC LOCAÇÕES EIRELLI EPP

JHC LOCAÇÕES EIRELI-EPP
CNPJ: 23.461.242/0001-88
IE: 257.785.744

JHC MÁQUINAS
Rua Inês Batiston, Nº 678 – D
Fone: [49] 3331 5440 / 3331 5425
Jhc.xcmg@gmail.com



PODER JUDICIÁRIO
JUSTIÇA DO TRABALHO

CERTIDÃO NEGATIVA DE DÉBITOS TRABALHISTAS

Nome: JHC LOCACOES EIRELI - ME

(MATRIZ E FILIAIS) CNPJ: 23.461.242/0001-88

Certidão nº: 141117984/2017

Expedição: 01/12/2017, às 16:41:27

Validade: 29/05/2018 - 180 (cento e oitenta) dias, contados da data de sua expedição.

Certifica-se que JHC LOCACOES EIRELI - ME (MATRIZ E FILIAIS), inscrito(a) no CNPJ sob o nº 23.461.242/0001-88, NÃO CONSTA do Banco Nacional de Devedores Trabalhistas.

Certidão emitida com base no art. 642-A da Consolidação das Leis do Trabalho, acrescentado pela Lei nº 12.440, de 7 de julho de 2011, e na Resolução Administrativa nº 1470/2011 do Tribunal Superior do Trabalho, de 24 de agosto de 2011.

Os dados constantes desta Certidão são de responsabilidade dos Tribunais do Trabalho e estão atualizados até 2 (dois) dias anteriores à data da sua expedição.

No caso de pessoa jurídica, a Certidão atesta a empresa em relação a todos os seus estabelecimentos, agências ou filiais.

A aceitação desta certidão condiciona-se à verificação de sua autenticidade no portal do Tribunal Superior do Trabalho na Internet (<http://www.tst.jus.br>).

Certidão emitida gratuitamente.

INFORMAÇÃO IMPORTANTE

Do Banco Nacional de Devedores Trabalhistas constam os dados necessários à identificação das pessoas naturais e jurídicas inadimplentes perante a Justiça do Trabalho quanto às obrigações estabelecidas em sentença condenatória transitada em julgado ou em acordos judiciais trabalhistas, inclusive no concernente aos recolhimentos previdenciários, a honorários, a custas, a emolumentos ou a recolhimentos determinados em lei; ou decorrentes de execução de acordos firmados perante o Ministério Público do Trabalho ou Comissão de Conciliação Prévia.



REF: PREGÃO PRESENCIAL N. 33/2017

JHC LOCAÇÕES EIRELLI EPP
CNPJ: 23.461.242/0001-88
ENDEREÇO: RUA INÊS BATTISTON, 678 D// LIDER
E-MAIL: joao@jhcmaquinas.com.br

ANEXO IX
DECLARAÇÃO

A Empresa JHC LOCAÇÕES EIRELLI EPP, inscrita no CNPJ sob o no 23.461.242/0001-88, por intermédio de seu representante legal, o(a) Sr.(a.) João Henrike Rangel Stramare, portador(a) da Carteira de Identidade no 2.150.611, do CPF no 102.409.309-32, Declara que a XCMG BRASIL INDUSTRIA LTDA possui 05 (cinco) revendedores autorizados, com serviço de assistência técnica total/ completa conforme simples consulta em seu próprio site <http://xcmg-america.com/pt-br/revendedores/>. Listados a baixo.

GRA Revendedor autorizado no Rio Grande do Sul
Endereço: Rod RSC 453 KM 0,2, Vila Industrial, Venancio aires/ RS
Distancia: até ireneopolis 567,7 KM

JHC Locações eirelli EPP Revendedor autorizado em Santa Catarina
Endereço: Rua Ines Battiston, 678 D, Lider, Chapecó/SC
Distancia: até ireneopolis 282,1 KM

Rodo Service LTDA revendedor autorizado no Paraná
Endereço: Rua Antonio Martins de Araújo, 33, Jd Botânico, Curitiba/PR
Distancia: até ireneopolis 223,9 KM

Endereço: Rodovia Celso Garcia Cid, 923 Lote 01, Quadra 11, Cambé/ PR
Distancia: até ireneopolis 451,2 KM

Rodo Service oeste veículos e peças Ltda
Av. Tancredo Neves, 2791, Alto Alegre, Cascavel/ PR
Distancia: até ireneopolis 481,9 KM

Chapecó, 05 de Janeiro 2018.



João Henrike Rangel Stramare
JHC LOCAÇÕES EIRELLI EPP

JHC LOCAÇÕES EIRELLI-EPP
CNPJ: 23.461.242/0001-88
IE: 257.785.744

JHC MÁQUINAS
Rua Inês Batiston. Nº 678 – D
Fone: [49] 3331 5440 / 3331 5425
Jhc.xcmg@gmail.com





Revenda Autorizada



REF: PREGÃO PRESENCIAL N. 33/2017

JHC LOCAÇÕES EIRELLI EPP

CNPJ: 23.461.242/0001-88

ENDEREÇO: RUA INÊS BATTISTON, 678 D// LIDER

E-MAIL: joao@jhcmaquinas.com.br

DECLARAÇÃO

A Empresa JHC LOCAÇÕES EIRELLI EPP, inscrita no CNPJ sob o no 23.461.242/0001-88, por intermédio de seu representante legal, o(a) Sr.(a) João Henrike Rangel Stramare, portador(a) da Carteira de Identidade no 2.150.611, do CPF no 102.409.309-32, Declara que possui concessionária, que conte com serviço de assistência técnica total/completa (mão de obra especializada e peças para reposição), numa distancia 282,1 km do Município de Irineópolis/SC.

Chapecó, 05 de Janeiro 2018.



João Henrike Rangel Stramare
JHC LOCAÇÕES EIRELLI EPP

JHC LOCAÇÕES EIRELI-EPP
CNPJ: 23.461.242/0001-88
IE: 257.785.744

JHC MÁQUINAS
Rua Inês Batiston. Nº 678 – D
Fone: [49] 3331 5440 / 3331 5425
Jhc.xcmg@gmail.com



Pregão nº 33/2017

Razão Social: XCMG BRASIL INDÚSTRIA LTDA.

Endereço: Rodovia Fernão Dias, BR 381, Km 854, Distrito Industrial

Cidade/Estado: Pouso Alegre/MG

CNPJ: 14.707.364/0001-10

DECLARAÇÃO

ANEXO IV

A empresa XCMG BRASIL INDÚSTRIA LTDA, inscrita no CNPJ nº 14.707.364/0001-10, neste ato representada pelo seu Procurador (a) Sr(a) Claudio José Stramare, portador(a) da Carteira de Identidade nº 14096889. e do CPF nº 588.985.650-20, Declara que fornecerá plano de revisão gratuito, até o limite de 1.000 (mil) horas de uso.

Por ser verdade assina a presente.

Pouso Alegre/MG, 05 de Janeiro de 2018.



XCMG BRASIL INDÚSTRIA LTDA
Claudio José Stramare
14096889 SSP-MT
PROCURADOR

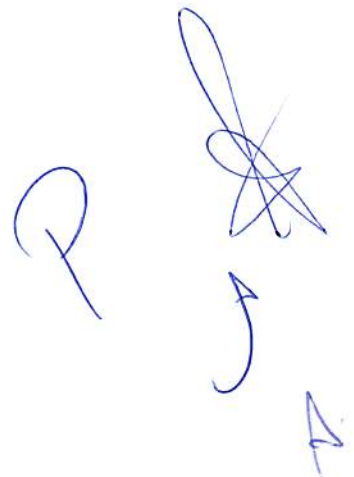



JHC
MÁQUINAS
Revenda Autorizada



REF: PREGÃO PRESENCIAL N. 33/2017

JHC LOCAÇÕES EIRELLI EPP
CNPJ: 23.461.242/0001-88
ENDEREÇO: RUA INÊS BATTISTON, 678 D// LIDER
E-MAIL: joao@jhcmaquinas.com.br

DECLARAÇÃO

A Empresa JHC LOCAÇÕES EIRELLI EPP, inscrita no CNPJ sob o no 23.461.242/0001-88, por intermédio de seu representante legal, o(a) Sr.(a.) João Henrike Rangel Stramare, portador(a) da Carteira de Identidade no 2.150.611, do CPF no 102.409.309-32, Declara que as despesas com serviços (mão de obra, deslocamento e peças dentro do prazo de garantia) de revisões periódicas do equipamento, conforme determinação do fabricante (troca de filtros, lubrificantes e mão de obra, etc.), pelo prazo de 1.000 horas de uso, será de responsabilidade da proponente.

Chapecó, 05 de Janeiro 2018.

João Henrike Rangel Stramare

João Henrike Rangel Stramare
JHC LOCAÇÕES EIRELLI EPP

JHC LOCAÇÕES EIRELLI-EPP
CNPJ: 23.461.242/0001-88
IE: 257.785.744

R

P
J
A

JHC MÁQUINAS
Rua Inês Batiston. Nº 678 – D
Fone: [49] 3331 5440 / 3331 5425
Jhc.xcmg@gmail.com



JHC
MÁQUINAS
Revenda Autorizada



REF: PREGÃO PRESENCIAL N. 33/2017

JHC LOCAÇÕES EIRELLI EPP
CNPJ: 23.461.242/0001-88
ENDEREÇO: RUA INÊS BATTISTON, 678 D// LIDER
E-MAIL: joao@jhcmquinas.com.br

DECLARAÇÃO

A Empresa JHC LOCAÇÕES EIRELLI EPP, inscrita no CNPJ sob o no 23.461.242/0001-88, por intermédio de seu representante legal, o(a) Sr.(a.) João Henrike Rangel Stramare, portador(a) da Carteira de Identidade no 2.150.611, do CPF no 102.409.309-32, Declara que firmada sob as penas da lei, de que o equipamento possui garantia total pelo prazo de 12 meses.

Chapecó, 05 de Janeiro 2018.

João Henrike Rangel Stramare
JHC LOCAÇÕES EIRELLI EPP

JHC LOCAÇÕES EIRELLI-EPP
CNPJ: 23.461.242/0001-88
IE: 257.785.744

JHC MÁQUINAS
Rua Inês Batiston. Nº 678 – D
Fone: [49] 3331 5440 / 3331 5425
Jhc.xcmg@gmail.com



JHC
MÁQUINAS

Revenda Autorizada

REF: PREGÃO PRESENCIAL N. 33/2017

JHC LOCAÇÕES EIRELLI EPP

CNPJ: 23.461.242/0001-88

ENDEREÇO: RUA INÊS BATTISTON, 678 D// LIDER

E-MAIL: joao@jhcmaquinas.com.br



DECLARAÇÃO

A Empresa JHC LOCAÇÕES EIRELLI EPP, inscrita no CNPJ sob o no 23.461.242/0001-88, por intermédio de seu representante legal, o(a) Sr.(a).João Henrike Rangel Stramare, portador(a) da Carteira de Identidade no 2.150.611, do CPF no 102.409.309-32, Declara que firmada sob as penas da lei, de que o equipamento possui garantia total pelo prazo de 12 meses.

Chapecó, 05 de Janeiro 2018.

João Henrike Rangel Stramare

João Henrike Rangel Stramare
JHC LOCAÇÕES EIRELLI EPP

JHC LOCAÇÕES EIRELLI EPP
CNPJ: 23.461.242/0001-88
IE: 257.785.744

JHC MÁQUINAS
Rua Inês Batiston. Nº 678 – D
Fone: [49] 3331 5440 / 3331 5425
Jhc.xcmg@gmail.com



JHC
MÁQUINAS
Revenda Autorizada



REF: PREGÃO PRESENCIAL N. 33/2017

JHC LOCAÇÕES EIRELLI EPP
CNPJ: 23.461.242/0001-88
ENDEREÇO: RUA INÊS BATTISTON, 678 D// LIDER
E-MAIL: joao@jhcmaquinas.com.br

ANEXO IX

DECLARAÇÃO

A Empresa JHC LOCAÇÕES EIRELLI EPP, inscrita no CNPJ sob o no 23.461.242/0001-88, por intermédio de seu representante legal, o(a) Sr.(a) João Henrike Rangel Stramare, portador(a) da Carteira de Identidade no 2.150.611, do CPF no 102.409.309-32, para os fins de registro na modalidade Pregão Presencial, DECLARA que não possui vínculo direta ou indiretamente com a Administração Pública FEDERAL, ESTADUAL ou MUNICIPAL, em conformidade com inciso XVI do artigo 37 da Constituição Federal.

Chapecó, 05 de Janeiro 2018.

João Henrike Rangel Stramare
JHC LOCAÇÕES EIRELLI EPP

JHC LOCAÇÕES EIRELI-EPP
CNPJ: 23.461.242/0001-88
IE: 257.785.744

JHC MÁQUINAS
Rua Inês Batiston. Nº 678 – D
Fone: |49| 3331 5440 / 3331 5425
Jhc.xcmg@gmail.com



Atestado de capacidade técnica

A CONVIA PAVIMENTADORA E CONSTRUTORA EIRELI ME inscrita no CNPJ 10.384.831/0001-68, sediada na Rua Prudente de Moraes, nº 2175, Sala 2, Bairro Parque Industrial, Cidade de São José do Rio Preto, Estado de São Paulo, representada por seu representante legal **MATHEUS DA SILVA**, portador do RG 34.164.832-2 SSP/SP e CPF 352.839.878-76, telefone de contato (17) 3033-9535, **DECLARA**, para fins de qualificação técnica e homologação em licitações que: possuímos a relação abaixo de **Carregadeiras**, marca **XCMG**, que adquirimos da empresa **XCMG BRASIL INDSTRUA LTDA**, inscrita no CNPJ 14.707.364/0001-10, estabelecida na **RODOVIA FERNAO DIAS, BR381, KM 855M DISTRITO INDUSTRIAL, POUSO ALEGRE, MG, CEP: 37550-000**, e que tanto os equipamentos como a assistência técnica atendem as nossas necessidades operacionais em qualidade e desempenho produtivo conforme divulgação do fabricante.

Modelo	Chassi
XE150	XCMG10150JBCL1913
XE215C	XUG0215CLDKA04475
RP602L	XUG0602LHEJR00221
XD111	XUG01112PDJE00161
XS122PDII	XUG01221JEZE00016
XS122PDII	XUG01221EEZE00042
XP203	4203130012
ZL30H	1300K0121360
ZL30BR	9BX0300KAEAB10015 ✓

Por ser verdade, firmo o presente.

Pouso Alegre, 01 de setembro de 2016



Matheus da Silva
MATHEUS DA SILVA
 CPF 352.839.878-76



3º REGISTRO CIVIL - São José do Rio Preto - SP
 Reconheço SEVELHANTE a firma: MATHEUS DA SILVA,
 STRioPreto, 13/09/2016, Valor: R\$ 5,00
 DAVID RONERO ROMERES - Secretário(a)
 Selo(s): 1 Ato:AA-371316

2º TABELIONATO DE NOTAS DE POUSO ALEGRE - MG
 Rua Marechal Deodoro, 105 - Centro - 37550-000 - Fone (35) 3421-4022 - Fax (35) 3423-6375
 Bel. Humberto Libânio da Silveira Santos - Tabelião

AUTENTICAÇÃO

Autentico a presente fotocópia que confere com o original apresentado. Dou fé.
 Emol: R\$4,45 TFJ: R\$1,38 Total: R\$5,83
 Pouso Alegre, 27/09/2016 16:33:48 6960
 Em Testemunho *Karina Felsch Kersul* da verdade.
KARINA FELSCH KERSUL

(QUALQUER RASURA OU EMENDA SERÁ CONSIDERADO INDÍCIO DE ADULTERAÇÃO OU FRAUDE)
 VALIDO SOMENTE COM SELO DE FISCALIZAÇÃO



CONVIA PAVIMENTADORA E CONSTRUTORA EIRELI - ME
 CNPJ: 10.384.831/0001-68 INSCRIÇÃO ESTADUAL: 647.689.010.111
 RUA São Paulo, Nº 1535 - SALA 01 - BAIRRO: Vila Maceno
 SÃO JOSÉ DO RIO PRETO/SP - CEP: 15.060-035

THE
BR
ING

THE
BR
ING



JHC
MÁQUINAS
Revenda Autorizada



REF: PREGÃO PRESENCIAL N. 33/2017

JHC LOCAÇÕES EIRELLI EPP
CNPJ: 23.461.242/0001-88
ENDEREÇO: RUA INÊS BATTISTON, 678 D// LIDER
E-MAIL: joao@jhemaquinas.com.br

ANEXO V

DECLARAÇÃO EM CUMPRIMENTO DO DISPOSTO NO INCISO XXXIII DO ARTIGO 7º DA CONSTITUIÇÃO FEDERAL COM REDAÇÃO DADA PÉLA EMENDA CONSTITUCIONAL Nº 20/98

A Empresa JHC LOCAÇÕES EIRELLI EPP, inscrita no CNPJ sob o no 23.461.242/0001-88, por intermédio de seu representante legal, o(a) Sr.(a.) João Henrike Rangel Stramare, portador(a) da Carteira de Identidade no 2.150.611, do CPF no 102.409.309-32, DECLARA, para fins do disposto no inciso V, do art. 27, da Lei 8.666/93, acrescido pela Lei 9.854, de 27 de outubro de 1999, que não emprega menor de dezoito anos em trabalho noturno, perigoso ou insalubre e não emprega menor de dezesseis anos.

Chapecó, 05 de Janeiro 2018.

João Henrike Rangel Stramare
JHC LOCAÇÕES EIRELLI EPP

JHC LOCAÇÕES EIRELLI-EPP
CNPJ: 23.461.242/0001-88
IE: 257.785.744

JHC MÁQUINAS
Rua Inês Batiston. Nº 678 – D
Fone: [49] 3331 5440 / 3331 5425
Jhc.xcmg@gmail.com

2º Tabelionato de Notas de Pouso Alegre

Humberto Libânio da Silveira Santos
Tabelião

Livro nº 266-P



PROCURAÇÃO QUE FAZ XCMG BRASIL INDÚSTRIA
LTDA. NA FORMA ABAIXO:

SAIBAM quantos este instrumento público de procuração virem que, ao(s) 09 (nove) dias do mês de maio do ano de 2017 (dois mil e dezessete) nesta Cidade de Pouso Alegre, no Estado de Minas Gerais, no 2º Ofício de Notas de Pouso Alegre à Rua Marechal Deodoro, nº 105, Centro, compareceu(ram) como Outorgante: a empresa **XCMG BRASIL INDÚSTRIA LTDA.**, sociedade empresária limitada, inscrita no CNPJ nº 14.707.364/0001-10, com sede na Rodovia Fernão Dias, BR-381, Km-854, s/n, Bairro Distrito Industrial, Pouso Alegre, Minas Gerais, neste ato representada por seu administrador, o Sr. **TIAN DONG**, chinês, empresário, maior, solteiro, portador do documento de identidade RNE nº V249542-3-DPMAF/DPF, CPF nº 054.813.997-09, residente e domiciliado na Rua Dona Rosinha de Almeida Coutinho, nº 50, Apartamento 302, Bairro Santa Rita II, Pouso Alegre, Minas Gerais; nos termos da cláusula Quinta da Consolidação do Contrato Social e Alteração Contratual de nº 09 (nove), registrada na Junta Comercial do Estado de Minas Gerais - JUCEMG, em data de 13 de março de 2017, sob o nº 6239619, protocolo 166840483 (08/12/2016); cuja documentação ficará arquivada nestas Notas, no Livro de Registro de Documentos de nº 036, folha 048; e, nos termos da certidão simplificada emitida pela Junta Comercial do Estado de Minas Gerais - JUCEMG, via internet, em data de 26 de abril de 2017, a qual também ficará arquivada nestas Notas, no Livro de Registro de Documentos de nº 036, a folha 108; parte(s) que se identificou(ram) ser(em) a(s) própria(s), conforme documentação apresentada do que dou fé. E, pelo(a-s) outorgante(s) me foi dito que, nomeia(m) e constitui(em) seu Procurador: **CLÁUDIO JOSÉ STRAMARE**, brasileiro, empresário, maior, solteiro, portador da Carteira de Identidade nº 14.096.889 SSP/MT, CPF nº 588.985.650-20, residente e domiciliado na Rua São João, nº 294-D - Apartamento 202, Bairro Presidente Médici, Chapecó, Santa Catarina; outorgando-lhe amplos poderes para o fim especial de representá-la perante as licitações em todo o Estado de Santa Catarina; podendo para tanto: praticar os atos necessários com relação às referidas licitações, usando dos recursos legais e acompanhando-os, conferindo-lhes, ainda, poderes especiais para desistir de recursos, interpô-los, apresentar lances, negociar preços e demais condições, confessar, transigir, desistir, firmar compromissos ou acordos, receber e dar quitação, entregar e retirar documentos, assinar instrumentos contratuais e praticar todos os demais atos pertinentes ao certame em nome da empresa outorgante e tudo mais que for lícito e necessário para o fiel e cabal cumprimento do presente mandato, podendo ainda, substabelecer esta em outrem, com ou sem reserva de iguais poderes, dando tudo por bom, firme e valioso. O presente instrumento de procuração terá validade até o dia 09 de maio de 2018. Quantidade: 1 - (Código: 1437-3 - Procuração genérica) - Emolumentos: R\$ 18,52; Recompe: R\$ 1,11; Taxa de Fiscalização Judiciária: R\$ 6,18 - Valor total: R\$ 25,81. Assim o dissera(m), do que dou fé e me pediu(ram) este instrumento, que lhe(s) lavrei nas minhas notas, lendo-o ao(s) outorgante(s), e, tendo achado conforme, outorgou(aram), aceitou(aram) e assinou(aram). dispensada a presença de testemunhas, nos termos da legislação vigente, do que dou fé. Eu, JANAÍNA MARCIANO, ESCRIVENTE a fiz digitar. Eu, JANAÍNA MARCIANO, ESCRIVENTE a subscrevo e assino. (aa) TIAN DONG; Traslada em seguida.

Pouso Alegre, terça-feira, 9 de maio de 2017

Rua Marechal Deodoro, nº 105 - Centro Pouso Alegre - MG
Telefax: (35) 3421 4622 (35) 3423 6375 - Cep. 37550-000 - e-mail: 2tabelionato@tcnet.com.br



1º TABELIONATO DE NOTAS E PROTESTOS
Rua Barão do Rio Branco, 133-D - Centro - 89.801-030 - Chapecó - SC
cartorio@cartorioporto.com.br - (49) 3322-0702
Ivanio Loss Porto - Tabelião

AUTENTICO a presente cópia por ser reprodução do documento original que me foi apresentado e com o qual conferi. Dou fé.
Chapecó - SC, 28/08/2017.
Em testemunho _____ da verdade.

ANGELO MAROSTICA GOULART - ESCRIVENTE
Selo Digital de Fiscalização do Tipo NORMAL EUE25125-98XG
Emolumentos R\$: 3,30 + Selo: 1,85 = R\$ 5,15
Confira os dados do ato em: selo.tjsc.jus.br



Prefeitura Municipal de Irineópolis - SC
CONFERE COM ORIGINAL

Data: 08/01/18

Assinatura

AB 3644824



REPUBLICA FEDERATIVA DO BRASIL
 MINISTÉRIO DAS CIDADES
 DEPARTAMENTO NACIONAL DE TRANSITO
 CARTEIRA NACIONAL DE HABILITAÇÃO

NOME
 CLAUDIO JOSE STRAMARE

DOC. IDENTIDADE / ORG. EMISSOR / UF
 14096889 SSP MT

CPF DATA NASCIMENTO
 588.985.650-20 31/08/1971

RELACAO
 CLAUDIO STRAMARE

OLGA RODRIGUES DE OLIVEIRA STRAMARE

PERMISSAO ACC CALHAU
 [] [] []

Nº REGISTRO VIGENCIA HABILITACAO
 448277 20/01/2018 16/10/1969

VALIDA EM TODOS O TERRITORIO NACIONAL
 689686672

PROIBIDO PLASTIFICAR
 689686672

ASSINATURA DO PORTADOR

LOCAL DATA EMISSAO
 CHAPECO, SC 24/01/2013

06440031520
 SC086024289

VENDEDOR O. ROSSO
 Diretor de DENAVIC

ASSINATURA DO EMISSOR

DETRAN - SC (SANTA CATARINA)

2º TABELIONATO
 DE NOTAS E PROTESTOS DE CHAPECO - SC Rua Benjamin Constant, nº 1640, Centro
 13120-000 Irineópolis - Santa Catarina - CEP: 13120-000 - Fone: (41) 3321-0000

AUTENTICACAO

Autentico a presente cópia reprográfica por conferir com o original a mim apresentado, do que dou fé.
 Chapecó, 20 de Dezembro de 2017.
 Em testemunho da verdade.

CHANE KEICE LUZA - ESCRIVENTE AUTORIZADA
 Emol. R\$ 3,30 + Selo: R\$ 1,85 = R\$5,15
 Selo Dig de Fisc. do tipo NORMAL-EYC05752-Y8UJ
 Ato praticado por: AMANDA REBELLATO

confira os dados do ato em www.igac.br/tao

Prefeitura Municipal de Irineópolis - SC
 CONFERE COM ORIGINAL

Data: 08/01/18

Assinatura

(Handwritten signatures and initials)
 P
 J
 A

A

1) PREFEITURA MUNICIPAL DE IRINEÓPOLIS - SC
PROCESSO LICITATORIO N.º 64/2017
PREGÃO PRESENCIAL N.º 33/2017 - REGISTRO DE PREÇOS
JHC LOCAÇÕES EIRELI EPP
ENVELOPE N.º 02 - DOCUMENTAÇÃO





Rua: Inês Batiston, nº 678 - D - Líder - Chapecó, SC
Tel: (49) 3331-5440 / 3331-5425
Email: jhc.xcmg@gmail.com

A B C D E F

A

B

C

D

E

F

G

H

ESTADO DE SANTA CATARINA
PREFEITURA MUNICIPAL DE IRINEOPOLIS

CNPJ: 83.102.558/0001-05
RUA PARANA, 200
C.E.P.: 89440-000 - Irineópolis - SC

PREGÃO PRESENCIAL

Nr.: 33/2017 - PR

Processo Administrativo: 64/2017
Processo de Licitação: 64/2017
Data do Processo: 12/12/2017

Folha: 1/2



OBJETO DA LICITAÇÃO:

"AQUISIÇÃO DE 01 PÁ CARREGADEIRA NOVA, PARA A SECRETARIA DA AGRICULTURA ATRAVÉS DE RECURSOS PRÓPRIOS E CONTRATO DE REPASSE Nº 848183/2017/MAPA/CAIXA".

ATA DE RECEBIMENTO E ABERTURA DE DOCUMENTAÇÃO Nr. 3/2018 (Sequência: 1)

Ao(s) 8 de Janeiro de 2018, às 14:00 horas, na sede da(o) PREFEITURA MUNICIPAL DE IRINEOPOLIS, reuniram-se o Pregoeiro e sua Equipe de Apoio, designada pela(o) Portaria nº 298/2017, para dar continuidade no Processo Licitatório nº 64/2017, Licitação nº. 33/2017 - PR, na modalidade de PREGÃO PRESENCIAL.

Estiveram presentes no ato de abertura, os membros da comissão e representante(s) da(s) empresa(s) abaixo:

MACROMAQ EQUIPAMENTOS LTDA (6987), JHC LOCACOES EIRELI - EPP (10990), SHARK MAQUINAS PARA CONSTRUCAO LTDA (10991).

Inicialmente procedeu-se a leitura do teor das mesmas com os esclarecimentos e análise necessários, por ordem de entrada e, rubricadas toda a documentação atinente, tendo o seguinte parecer da comissão:

- Presentes à Sessão Pública para julgamento do(s) envelopes(s) de Documentação, com o objetivo de adquirir o objeto descrito no Processo Licitatório nº 64/2017, Pregão Presencial nº 33/2017, a Sra. Patricia Fabiane Fronczak - Pregoeira, Sra. Andressa Bendlin, Sra. Rosani Rodrigues da Silva Mischka e Sr. Reinaldo Stasiak - Equipe de Apoio, designadas pela Portaria nº. 298/2017; Sr. Paulo Alexandre Cardoso dos Santos - representante da empresa Shark Máquinas para Construção Ltda; Sr. Aldo Junior Camatti - representante da empresa JHC Locações Eireli EPP; Sr. Gionas Paulo Mezzomo - representante da empresa Macromaq Equipamentos Ltda. Foi realizada a análise dos documentos apresentados pela empresa: JHC Locações Eireli EPP e foi constatado que a empresa deixou de apresentar o item 07, subitem 7.1, alínea "b"; sendo que declaração de sujeição não foi apresentada; e apresentou em desacordo com o edital o item 7, subitem 7.3, alínea "b", faltou termo de abertura e encerramento, autenticação na Junta Comercial e Índice de liquidez e subitem 7.4, alínea "c", apresentando somente 01 atestado, sendo considerada INABILITADA. Foi realizada a análise dos documentos apresentados pela empresa: Macromaq Equipamentos Ltda e foi constatado que a empresa apresentou o item 7, subitem 7.3, alínea "b" em desacordo com o edital, sendo que o índice de liquidez corrente esta abaixo do exigido no edital, sendo considerada INABILITADA. Foi realizada a análise dos documentos apresentados pela empresa: Shark Máquinas para Construção Ltda e foi constatado que a empresa apresentou o item 7, subitem 7.4, alínea "c" em desacordo com o edital, sendo que apresentou somente 01 atestado de capacidade técnica, sendo considerada INABILITADA. De acordo com o art. 48 da Lei nº. 8.666/93 "§ 3º Quando todos os licitantes forem inabilitados ou todas as propostas forem desclassificadas, a Administração poderá fixar aos licitantes o prazo de oito dias úteis para a apresentação de nova documentação ou de outras propostas escoimadas das causas referidas neste artigo, facultada, no caso de convite, a redução deste prazo para três dias úteis". Sendo assim, a Pregoeira abre prazo para que as empresas apresentem a documentação faltante. Passando o resultado para as empresas acima citadas. Nada mais havendo-se a tratar, foi lavrada a presente ata.

Nada mais havendo a constar, lavrou-se o presente termo que será assinado pelos presentes.

COMISSÃO:

Irineópolis, 8 de Janeiro de 2018

PATRICIA FABIANE FRONCZAK - - Pregoeiro(a)
LUCIO FLAVIO LIMA - - MEMBRO
CASSIANA LAIS BRAND RODRIGUES - - MEMBRO
MARCIA MARIA KERSCHER - - MEMBRO
REINALDO STASIAK - - MEMBRO
ROSANI RODRIGUES DA SILVA MISCHKA - - MEMBRO
ANDRESSA BENDLIN - - MEMBRO
CRISTIANE KRUGER - - MEMBRO
MARIA LAURA BINDER LIMA - - MEMBRO

Assinatura dos representantes das empresas que estiveram presentes na sessão de julgamento:

GIONAS PAULO MEZZOMO - - Representante
ALDO JUNIOR CAMATTI - - Representante

ESTADO DE SANTA CATARINA
PREFEITURA MUNICIPAL DE IRINEÓPOLIS

PREGÃO PRESENCIAL

Nr.: 33/2017 - PR

CNPJ: 83.102.558/0001-05
RUA PARANA, 200
C.E.P.: 89440-000 - Irineópolis - SC

Processo Administrativo: 64/2017
Processo de Licitação: 64/2017
Data do Processo: 12/12/2017

Folha: 2/2



Assinatura dos representantes das empresas que estiveram presentes na sessão de julgamento:

PAULO ALEXANDRE CARDOSO DOS SANTOS

A large, stylized handwritten signature in blue ink, corresponding to the name Paulo Alexandre Cardoso dos Santos.

Representante

Five distinct handwritten marks or initials in blue ink, arranged in a loose cluster. They appear to be initials or signatures of other participants.

Atestado de capacidade técnica



A CONSRIO CONSTRUTORA E PAVIMENTADORA LTDA – ME inscrita no CNPJ 18.364.436/000 25, sediada na Rua Prudente de Moraes, Nº 2175, Sala 3, Parque Industrial, São José do Rio Preto estado de São Paulo, representada por seu representante legal EMANOELA ETIENE FORTUNATO portador do RG 41.840.039-8 SSP/SP e CPF 337.459.628-26, telefone de contato (17) 3033-953 DECLARA, para fins de qualificação técnica e homologação em licitações que: possuímos a relação abaixo de Rolo Compactador Vibratório, marca XCMG, que adquirimos da empresa XCMG BRAS INDSTRIA LTDA, inscrita no CNPJ 14.707.364/0001-10, estabelecida na RODOVIA FERNAO DIAS BR381, KM 855M DISTRITO INDUSTRIAL, POUSO ALEGRE, MG, CEP: 37550-000, e que tanto os equipamentos como a assistência técnica atendem as nossas necessidades operacionais em qualidade de desempenho produtivo conforme divulgação do fabricante.

Modelo	Chassi
XS122PDBR	9BX01221VEAE00081
XS122PDBR	XUG01221LEZE00152
ZL30H	XUG0300KVECB10357

Por ser verdade, firmo o presente.

Prefeitura Municipal de Irineópolis - SC

CONFERE COM ORIGINAL

Data: 16/09/18

Assinatura

2º TABELIONATO DE NOTAS DE POUSO ALEGRE - MG
Rua Marechal Deodoro, 105 - Centro - 37550-000 - Fone (35) 3421-4622 - Fax (35) 3423-6375
Bel. Humberto Libânio da Silveira Santos - Tabelião

Selo de Fiscalização
AUTENTICAÇÃO
COK 15545

AUTENTICAÇÃO
Autentico a presente fotocópia que confere com o original apresentado. Dou fé.
Emol.: R\$4,45 TFJ: R\$1,38 Total: R\$5,83
Pouso Alegre, 27/09/2018, 16/33-48 6960 da verdade.
Em Testemunho
KARINA FELSCH KERSUL

QUALQUER RASURA OU EMENDA SERÁ CONSIDERADO INDÍCIO DE ADULTERAÇÃO OU FRAUDE!
VÁLIDO SOMENTE COM SELO DE FISCALIZAÇÃO

Pouso Alegre, 01 de setembro de 2018

CELESTIO NOTARIAL
GO BRASIL
113266
FIRMA
0994AA0371315

3º REGISTRO CIVIL - São José do Rio Preto
Reconheço SEMELHANTE a firma: EMANOELA ETIENE FORTUNATO
S/Rio Preto, 13/09/2018. Valor: R\$ 2,00
DAVID ROBERTO MENDES - Escrivão(a)
Selo(s): 1 Ato: AA-375615

EMANOELA ETIENE FORTUNATO
EMANOELA ETIENE FORTUNATO
CPF 337.459.628-26



REF: PREGÃO PRESENCIAL N. 33/2017

JHC LOCAÇÕES EIRELLI EPP

CNPJ: 23.461.242/0001-88

ENDEREÇO: RUA INÊS BATTISTON, 678 D// LIDER

E-MAIL: joao@jhemaquinas.com.br

DECLARAÇÃO

A Empresa JHC LOCAÇÕES EIRELLI EPP, inscrita no CNPJ sob o no 23.461.242/0001-88, por intermédio de seu representante legal, o(a) Sr.(a.) João Henrike Rangel Stramare, portador(a) da Carteira de Identidade no 2.150.611, do CPF no 102.409.309-32, Declara que o Cálculo LC= ATIVO CIRCULANTE

Passivo Circulante

LC= 67.580,99

7.759,08

LC= 8,71

Chapecó, 16 de Janeiro 2018.

João Henrike Rangel Stramare

João Henrike Rangel Stramare
JHC LOCAÇÕES EIRELLI EPP

JHC MÁQUINAS
Rua Inês Batiston. Nº 678 – D
Fone: |49| 3331 5440 / 3331 5425
Jhc.xcmg@gmail.com



JHC
MÁQUINAS

Revenda Autorizada

REF: PREGÃO PRESENCIAL N. 33/2017

JHC LOCAÇÕES EIRELLI EPP

CNPJ: 23.461.242/0001-88

ENDEREÇO: RUA INÊS BATTISTON, 678 D// LIDER

E-MAIL: joao@jhcmaquinas.com.br



ANEXO VI

DECLARAÇÃO DE SUJEIÇÃO AO EDITAL E DE INEXISTÊNCIA DE FATOS SUPERVENIENTES IMPEDITIVOS DA QUALIFICAÇÃO

A Empresa JHC LOCAÇÕES EIRELLI EPP, inscrita no CNPJ sob o no 23.461.242/0001-88, por intermédio de seu representante legal, o(a) Sr.(a.) João Henrike Rangel Stramare, portador(a) da Carteira de Identidade no 2.150.611, do CPF no 102.409.309-32, declara concordar com os termos da Licitação modalidade Pregão Presencial n.º 33/2017, supramencionado que tem pleno conhecimento do objeto licitado dos respectivos anexos e documentos, que a mesma acatará integralmente qualquer decisão que venha a ser tomada pelo licitador quanto à qualificação apenas das proponentes que hajam atendido às condições estabelecidas e demonstrem integral possibilidade de executar o(s) fornecimento(s) previsto(s).

O signatário da presente declara, também, em nome da referida proponente, total concordância com a decisão que venha a ser tomada quanto a adjudicação, objeto do presente edital.

Declara, ainda, para todos os fins de direito a inexistência de fatos supervenientes impeditivos da qualificação ou que comprometam a idoneidade da proponente nos termos do Artigo 32, parágrafo 2.º e Artigo 97 da Lei n.º 8.666, de 21 de junho de 1993 e suas alterações.

Chapecó, 15 de Janeiro 2018.

João Henrike Rangel Stramare
JHC LOCAÇÕES EIRELLI-EPP
CNPJ: 23.461.242/0001-88
Insc. nº 257.785.744

JHC MÁQUINAS
Rua Inês Batiston. Nº 678 – D
Fone: |49| 3331 5440 / 3331 5425
Jhc.xcmg@gmail.com

CONTÉM ESTE LIVRO 57 (cinquenta e sete) FOLHAS, NUMERADAS POR SISTEMA ELETRÔNICO DE PROCESSAMENTO DE DADOS, DO NÚMERO 01 AO NÚMERO 57 E QUE SERVIRÁ PARA LANÇAMENTO DAS OPERAÇÕES DO CONTRIBUINTE ABAIXO IDENTIFICADO:

Nome da Empresa.....: JHC LOCAÇÕES EIRELI ME
End.....: Rua INES BATISTON, 678

- Complemento.....: D

- Bairro/Cep.....: LIDER - 89805-292

- Cidade/Estado.....: CHAPECO - SC

Inscrição no CNPJ.....: 23.461.242/0001-88

Inscrição Estadual.....: 257785744

Reg. JUCESC.....: 42600179081

Data do Registro.....: 13/10/2015

Data de encerramento do exercício social: 31/12/2016

TITULAR: JOÃO HENRIKE RANGEL STRAMARE
RG: 2150611/SEJSP/MS
CPF: 102.409.309-32

CONTADOR: ARLDO ZANROSSO
CPF: 892.510.409-15
CRC: SC02393805 SC

CONSELHO REGIONAL DE CONTABILIDADE DE SANTA CATARINA
CERTIFICAÇÃO DE HABILITAÇÃO PROFISSIONAL
ARLDO ZANROSSO
CONTADOR
AV FERNANDO MACHADO - D 1010-D-CENTRO
1 SC-02393805-5 CPF: 892.510.409-15
89802-111 CHAPECO- SC
<<< VÁLIDA ATÉ 31/03/2018 >>>
ASSESSORIA CONTABILIDADE EMPRESARIAL LTM



Prefeitura Municipal de Irineópolis - SC
CONFERE COM ORIGINAL

Data: 16/01/18

Assinatura

[Handwritten signature]

JUNTA COMERCIAL DO ESTADO DE SANTA CATARINA - JUCESC
JUCESC - UNIDADE DESCONECTADA DE CHAPECO
Termo de Autenticação 18/007941-7
O presente livro/ficha, por mim examinado e conferido, acha-se em conformidade com a legislação em vigor em seus termos de abertura e encerramento.
ZILDA MARTINS DE QUADROS
ANALISTA
Danilini Material
Metrô. 381984 G
Secretaria Rec. em Contabilidade e Registro Mercantil III
Circuito Rec. em Contabilidade e Registro Mercantil III
CHAPÉCO

10 JAN 2018

LIVRO DIÁRIO GERAL NR 2

TERMO DE ABERTURA



LIVRO DIÁRIO GERAL



Empresa: JHC LOCAÇÕES EIRELI EPP
 CNPJ: 23.461.242/0001-88 IE: 257785744
 Endereço: RUA INES BATISTON, 678 - D
 Bairro: LIDER
 Cidade: CHAPECO - SC
 NIRE: 42600179081
 Folha: 00052 Livro: 00002

Emp.: 145
 Fone: (049) 3331-5440
 CEP: 89.805-292
 Período: 01/01/2016 a 31/12/2016
 Data do NIRE: 13/10/2015

ATIVO 31/12/2016

ATIVO

Contas Contábeis	Valor
ATIVO	67.581,64
ATIVO CIRCULANTE	67.561,64
DISPONIVEL	67.561,64
CAIXA Caixa	67.542,98 67.542,98
BANCOS Banco Cooperativo Sicredi S/A	18,66 18,66
ATIVO NÃO CIRCULANTE	20,00
INVESTIMENTOS	20,00
INVESTIMENTOS Banco Cooperativo Sicred S/A	20,00 20,00

João Henrique Rangel Stramare
 ADMINISTRADOR: JOÃO HENRIKE RANGEL STRAMARE
 RG: 2150611/SEJSP/MS
 CPF: 102.409.309-32

CONTADOR: ARILDO ZANROSSO
 CPF: 892.510.409-15
 CRC: SC02393805 SC

Prefeitura Municipal de Irineópolis - SC
 CONFERE COM ORIGINAL

Data: 16/01/18

Arildo
 Assinatura

LIVRO DIÁRIO GERAL



Empresa: JHC LOCAÇÕES EIRELI EPP
 CNPJ: 23.461.242/0001-88 IE: 257785744
 Endereço: RUA INES BATISTON, 678 - D
 Bairro: LIDER
 Cidade: CHAPECO - SC
 NIRE: 42600179081
 Folha: 00053 Livro: 00002

Emp.: 145
 Fone: (049) 3331-5440
 CEP: 89.805-292
 Período: 01/01/2016 a 31/12/2016
 Data do NIRE: 13/10/2015

PASSIVO 31/12/2016

PASSIVO

Contas Contábeis	Valor
PASSIVO	67.581,64
PASSIVO CIRCULANTE	7.759,08
OBRIGAÇÕES TRABALHISTAS E SOCIAIS	985,44
Contribuições Sindicais a Recolher	134,24
Fgts a Recolher	266,07
Inss a Recolher	585,13
OBRIGACOES COM PESSOAL	5.364,14
Honorários/Pro-labore a Pagar	783,20
Salários a Pagar	4.580,94
PROVISÕES	1.409,50
Provisões para Férias	1.409,50
PATRIMÔNIO LÍQUIDO	59.822,56
CAPITAL SOCIAL	88.000,00
CAPITAL SOCIAL REALIZADO	88.000,00
Capital Subscrito	88.000,00
RESULTADO ACUMULADO	(28.177,44)
LUCROS OU PREJUÍZOS ACUMULADOS	(28.177,44)
(-) Prejuízos Acumulados	(83,48)
Resultado do Exercício - Período do Balanço	(28.093,96)

João Henrique Rangel Stramare
 ADMINISTRADOR: JOÃO HENRIKE RANGEL STRAMARE
 RG: 2150611/SEJSP/MS
 CPF: 102.409.309-32

CONTADOR: ARILDO ZANROSSO
 CPF: 892.510.409-15
 CRC: SC02393805 SC

Prefeitura Municipal de Irineópolis - SC
 CONFERE COM ORIGINAL

Data: 16/01/18

Arildo
 Assinatura

LIVRO DIÁRIO GERAL

Empresa: JHC LOCAÇÕES EIRELI EPP
 CNPJ: 23.461.242/0001-88 IE: 257785744
 Endereço: RUA INES BATISTON, 678 - D
 Bairro: LIDER
 Cidade: CHAPECO - SC
 NIRE: 42600179081

Emp.: 145
 Fone: (049) 3331-5440
 CEP: 89.805-292
 Período: 01/01/2016 a 31/12/2016
 Data do NIRE: 13/10/2015



Folha: 00054 Livro: 00002

DEMONSTRAÇÃO DO RESULTADO DO EXERCÍCIO 01/01/2016 A 31/12/2016

DEMONSTRAÇÃO DO RESULTADO

Contas Contábeis	Valor
(-)DESPESAS OPERACIONAIS	(27.683,31)
DESPESAS ADMINISTRATIVAS	(23.719,17)
GASTOS COM PESSOAL	(23.551,50)
Pró-Labore/Honorários da Diretoria	(7.040,00)
Salários	(13.983,34)
Fgts	(1.118,66)
PROVISÕES	(1.409,50)
(-) Reversão Provisões 13º Salario e Ferias	1.057,16
Provisões de 13º Salário	(1.057,16)
Provisões de Férias	(1.409,50)
DESPESAS GERAIS ADMINISTRATIVAS	(167,67)
Outras Despesas	(167,67)
RESULTADOS FINANCEIROS LÍQUIDOS	(3.453,11)
DESPESAS FINANCEIRAS	(3.453,11)
Juros s/ Empr/Financ/Parc	(1.086,87)
Despesas Bancárias	(2.366,24)
DESPESAS TRIBUTÁRIAS	(511,03)
IMPOSTOS E TAXAS DIVERSAS	(511,03)
Impostos e Taxas Estaduais	(49,00)
IOF	(462,03)
OUTRAS DESPESAS OPERACIONAIS	(410,65)
Multas não dedutíveis	(410,65)
(=)RESULTADO OPERACIONAL LIQUIDO	(28.093,96)
(=)RESULTADO LÍQUIDO antes do Imposto de renda e Contribuição Social	(28.093,96)
(=)RESULTADO DO PERÍODO APÓS AS PROVISÕES	(28.093,96)
(=)RESULTADO LÍQUIDO DO PERÍODO	(28.093,96)

ADMINISTRADOR: JOÃO HENRIKE RANGEL STRAMARE
 RG: 2150611/SEJSP/MS
 CPF: 102.409.309-32

CONTADOR: ARILDO ZANROSSO
 CPF: 892.510.409-15
 CRC: SC02393805 SC

Prefeitura Municipal de Irineópolis - SC
 CONFERE COM ORIGINAL

Data: 16/01/18

Assinatura



CONFERE COM ORIGINAL
Município Municipal de Itapetins - SC

DATA: _____

Assinatura: _____

LIVRO DIÁRIO GERAL



Empresa: JHC LOCAÇÕES EIRELI EPP
 CNPJ: 23.461.242/0001-88 IE: 257785744
 Endereço: RUA INES BATISTON, 678 - D
 Bairro: LIDER
 Cidade: CHAPECO - SC
 NIRE: 42600179081
 Folha: 00055 Livro: 00002

Emp.: 145
 Fone: (049) 3331-5440
 CEP: 89.805-292
 Período: 01/01/2016 a 31/12/2016
 Data do NIRE: 13/10/2015

DEMONSTRAÇÃO DE LUCROS/PREJUÍZOS ACUMULADOS EM 31/12/2016

Contas Contábeis	Valor
SALDO EM 01 DE JANEIRO DE 2016	(83,48)
SALDO EM 01 DE JANEIRO DE 2016	(83,48)
AJUSTES DE EXERCICIOS ANTERIORES	
EFEITOS DA MUDANÇA DE CRITÉRIOS CONTÁBEIS	0,00
(-) RETIFICAÇÃO DE ERROS DE EXERCÍCIOS ANTERIORES	0,00
PARCELA DE LUCROS INCORPORADA AO CAPITAL	
PARCELA DE LUCROS INCORPORADA AO CAPITAL	0,00
REVERSOES DE RESERVAS	
DE CONTINGÊNCIAS	0,00
DE LUCROS A REALIZAR	0,00
LUCRO LIQUIDO DO EXERCICIO	
LUCRO LÍQUIDO DO EXERCÍCIO	(28.093,96)
(-) PREJUÍZO DO EXERCICIO	0,00
	(28.093,96)
PROPOSTA DA ADMINISTRACAO DE DESTINACAO DO LUCRO	
	0,00
TRANSFERÊNCIAS PARA RESERVAS	
-- RESERVA LEGAL	0,00
-- RESERVA ESTATUTÁRIA	0,00
-- RESERVA DE CONTINGÊNCIAS	0,00
-- RESERVA DE LUCROS A REALIZAR	0,00
-- RESERVA DE LUCROS PARA EXPANSÃO	0,00
-- RESERVA PARA INVESTIMENTO	0,00
JUROS SOBRE O CAPITAL PRÓPRIO	
	0,00
DIVIDENDOS A DISTRIBUIR	
DISTRIBUIÇÃO DE LUCROS AOS SÓCIOS	0,00
	0,00
SALDO FINAL DE LUCROS (PREJUÍZOS) ACUMULADOS	
	(28.177,44)

ADMINISTRADOR: JOÃO HENRIKE RANGEL STRAMARE
 RG: 2150611/SEJSP/MS
 CPF: 102.409.309-32

CONTADOR: ARILDO ZANROSSO
 CPF: 892.510.409-15
 CRC: SC02393805 SC

Prefeitura Municipal de Irineópolis - SC
 CONFERE COM ORIGINAL

Data: 16.01.18
 Assinatura

LIVRO DIÁRIO GERAL

Empresa: JHC LOCAÇÕES EIRELI EPP
 CNPJ: 23461242000188 IE: 257785744
 Endereço: RUA INES BATISTON, 678
 Bairro: LIDER
 Cidade: CHAPECO / SC
 Folha: 00056 Livro: 00002

Emp.: 145
 Fone: (049) 3331-5440
 CEP: 89.805-292
 Período: 01/01/2016 a 31/12/2016

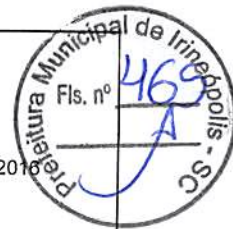

DEMONSTRAÇÃO DOS FLUXOS DE CAIXA

Demonstração dos Fluxos de Caixa pelo Método Direto

	Em reais 2016	Em reais 2015
01 - Fluxos de Caixa das Atividades Operacionais	(7.681,77)	78.716,52
01.01) Recebimentos de Clientes	0,00	0,00
01.02) Pagamentos a fornecedores e empregados	(8.046,32)	0,00
01.03) Juros pagos	0,00	0,00
01.04) Imposto de renda e contribuição social pagos	0,00	0,00
01.05) Imposto de renda na fonte sobre dividendos recebidos	0,00	0,00
01.06) Estoques	0,00	0,00
01.07) Impostos a recuperar	0,00	0,00
01.08) Adiantamento e antecipações	0,00	0,00
01.09) Outros créditos	0,00	0,00
01.10) Depreciação/Amortização	0,00	0,00
01.11) Adiantamento clientes	0,00	0,00
01.12) Obrigações fiscais/tributárias/pessoal	(8.257,13)	(83,48)
01.13) Compensações	0,00	0,00
01.14) Outras Despesas	(578,32)	0,00
01.15) Devoluções sobre Vendas	0,00	0,00
01.16) Outras contas do passivo	0,00	0,00
01.17) Capital	9.200,00	78.800,00
02 - Caixa Líquido proveniente das Atividades Operacionais	(7.681,77)	78.716,52
03 - Fluxos de caixa das atividades de investimento	(20,00)	0,00
03.01) Aquisição da controlada X líquido do caixa incluído na aquisição	0,00	0,00
03.02) Compra de ativo imobilizado	0,00	0,00
03.03) Recebido pela venda de equipamento	0,00	0,00
03.04) Juros recebidos	0,00	0,00
03.05) Dividendos recebidos	0,00	0,00
03.06) Aplicações financeiras	(20,00)	0,00
03.07) Outras Receitas	0,00	0,00
03.08) Outras Despesas	0,00	0,00
03.09) Participações e Contribuições	0,00	0,00
04 - Caixa líquido usado nas atividades de investimento	(20,00)	0,00
05 - Fluxos de caixa das atividades de financiamento	(3.453,11)	0,00
05.01) Recebido pela emissão de ações	0,00	0,00
05.02) Recebido por empréstimos a longo prazo	0,00	0,00
05.03) Pagamento de passivo por arrendamento	0,00	0,00
05.04) Dividendos pagos	0,00	0,00
05.05) Outras Despesas Financeiras	(3.453,11)	0,00
06 - Caixa líquido usado nas atividades de financiamento	(3.453,11)	0,00
97 - Aumento líquido de caixa e equivalentes de caixa	(11.154,88)	78.716,52
98 - Caixa e equivalentes de caixa no início do período	78.716,52	0,00
99 - Caixa e equivalentes de caixa ao fim do período	67.561,64	78.716,52

ADMINISTRADOR: JOÃO HENRIKE RANGEL STRAMARE
 RG: 2150611/SEJSP/MS
 CPF: 102.409.309-32

CONTADOR: ARILDO ZANROSSO
 CPF: 892.510.409-15
 CRC: SC02393805 SC

Prefeitura Municipal de Irineópolis - SC
 CONFERE COM ORIGINAL

Data: 16/03/18

Assinatura



FOLHA 00057

TERMO DE ENCERRAMENTO

=====

LIVRO DIÁRIO GERAL NR 2

=====

CONTÉM ESTE LIVRO 57 (cinquenta e sete) FOLHAS, NUMERADAS POR SISTEMA ELETRÔNICO DE PROCESSAMENTO DE DADOS, DO NÚMERO 01 AO NÚMERO 57 E QUE SERVIU PARA LANÇAMENTO DAS OPERAÇÕES DO CONTRIBUINTE ABAIXO IDENTIFICADO:

Nome da Empresa.....: JHC LOCAÇÕES EIRELI ME

End.....: Rua INES BATISTON, 678

- Complemento.....: D
- Bairro/Cep.....: LIDER - 89805-292
- Cidade/Estado.....: CHAPECO - SC

Inscrição no CNPJ.....: 23.461.242/0001-88

Inscrição Estadual.....: 257785744

Reg. JUCESC.....: 42600179081

Data do Registro.....: 13/10/2015

Período de Escrituração.....: 01/01/2016 à 31/12/2016

CHAPECO-SC, 31 de DEZEMBRO de 2016

João Henrique Rangel Stramare

TITULAR: JOÃO HENRIKE RANGEL STRAMARE
RG: 2150611/SEJSP/MS
CPF: 102.409.309-32

[Handwritten signature of Arildo Zanrosso]

CONTADOR: ARILDO ZANROSSO
CPF: 892.510.409-15
CRC: SC02393805 SC

Prefeitura Municipal de Irineópolis - SC
CONFERE COM ORIGINAL

Data: 16/01/18

[Handwritten signature]
Assinatura

[Handwritten mark]



Verifique com o original
Município de Itapetininga - SP

Data _____

Assinatura _____



JHC
MÁQUINAS



XCMG

PREÇO N 33-2017
DOCUMENTAÇÃO

[Handwritten signature]

[Handwritten mark]

[Handwritten signature]

[Handwritten signature]

[Handwritten signature]

J

~~2~~

6

ATESTADO DE CAPACIDADE TÉCNICA

SECRETARIA
Em 15.01.18
Protocolo sob o
n.º 015
ASSINATURA

Atestamos, que a empresa **SHARK MÁQUINAS PARA CONSTRUÇÃO LTDA** inscrita no CNPJ 06.224.121/0006-08, estabelecida na Av. Juscelino Kubitschek de Oliveira, nº 10.789 – Deposito 1, Cidade Industrial - CEP: 81.170-300 - Curitiba – PR forneceu para:



RAZÃO SOCIAL: ITAJARA MINÉRIOS LTDA

CNPJ: 78.071.149/0004-00

ENDEREÇO: INTERSECÇÃO ESTRADA DO SOCAVÃO A PAINA, S/M, SOCAVÃO – CASTRO / PR

TELEFONE: (42) 3222-1218 – GUSTAVO

MARCA	MODELO	DESCRIÇÃO	QTD
NEW HOLLAND	W130	PÁ CARREGADEIRA	1

Atestamos ainda, que os compromissos assumidos pela empresa foram cumpridos satisfatoriamente, assim como a prestação de assistência técnica, nada constando em nossos arquivos que a desabone comercialmente ou tecnicamente.

Castro, 25 de Outubro de 2017.

Reconhecida
1º Tabelionato

Gustavo S. W. Mandabraz
ADMINISTRADOR

PRIMEIRO TABELIONATO DE NOTAS
Aramis de Melo Sa Junior
Rua XV de Novembro, 277 - F. 3224-2089

Reconheço a(s) firma(s) de:
[0168453]-GUSTAVO SOUZA NETTO MANDALAZZO
por SEMELHANÇA face a impossibilidade
do(a) signatário(a) em comparecer no
Tabelionato.
Em testemunho da verdade,
PONTA GROSSA/PR, 04 de Janeiro de 2018

Caroline Scudelarek
072-CAROLINE SCUDELAREK
ESCREVENTE

FUNARPEN - SELO DIGITAL
WbNt8 . ttJYW . FxK9H - PYbKI . wX25R
Valide esse selo em www.funarpen.com.br

[Handwritten signatures]



ATESTADO DE CAPACIDADE TÉCNICA

Atestamos, que a empresa **SHARK MÁQUINAS PARA CONSTRUÇÃO LTDA** inscrita no CNPJ 06.224.121/0006-08, estabelecida na **Av. Juscelino Kubitschek de Oliveira, nº 10.789 – Deposito 1, Cidade Industrial - CEP: 81.170-300 - Curitiba – PR** forneceu para:

RAZÃO SOCIAL: KIMADEIRAS INDUSTRIA E COMERCIO DE MADEIRAS LTDA

CNPJ: 82.461.708/0001-04

ENDEREÇO: AV. JUSCELINO KUBITSCHKEK DE OLIVEIRA, 5480, CIDADE INDUSTRIAL – CURITIBA / PR

TELEFONE: (41) 3249-5000 / 99977-7383 – SR. PAULO

MARCA	MODELO	DESCRIÇÃO	QTD
NEW HOLLAND	W130	PÁ CARREGADEIRA	1

Atestamos ainda, que os compromissos assumidos pela empresa foram cumpridos satisfatoriamente, assim como a prestação de assistência técnica, nada constando em nossos arquivos que a desabone comercialmente ou tecnicamente.

Curitiba, 08 de Novembro de 2017.





ADMINISTRADOR



Reconheço por SEMELHANÇA a(s) assinatura(s) de [JvcGVce2] - PAULO ALEXANDRE FAVELSKI

Curitiba, 08 de Novembro de 2017 Em test° da verdade

JULIO EDSON BURLINSKI - ESCRIVÃO
Selo: PksuZ . pfd7n . eMOQX - 74ejr . vZepW
Consulte em: <http://funarpen.com.br>





ATESTADO DE CAPACIDADE TÉCNICA

Atestamos, que a empresa **SHARK MÁQUINAS PARA CONSTRUÇÃO LTDA** inscrita no CNPJ 06.224.121/0006-08, estabelecida na **Av. Juscelino Kubitschek de Oliveira, nº 10.789 – Deposito 1, Cidade Industrial - CEP: 81.170-300 - Curitiba – PR** forneceu para:

RAZÃO SOCIAL: MULTITRANS TRANSPORTES E ARMAZENS GERAIS LTDA

CNPJ: 01.201.578/0001-79

ENDEREÇO: AVENIDA TUFÍ MARON, 1066, BAIRRO: SERRARIA DO ROCHA – CEP: 83.221-636 – PARANAGUÁ / PR

TELEFONE: (41) 99522-0066 – LUIZ ORLANDO

MARCA	MODELO	DESCRIÇÃO	QTD
NEW HOLLAND	12D	PÁ CARREGADEIRA	3

Atestamos ainda, que os compromissos assumidos pela empresa foram cumpridos satisfatoriamente, assim como a prestação de assistência técnica, nada constando em nossos arquivos que a desabone comercialmente ou tecnicamente.

Paranaguá, 11 de Julho de 2017.

ADMINISTRADOR *FARIAS*

2º TABELÃO

CARTÓRIO 2º TABELIONATO DE PARANAGUÁ - PR
Arlei Costa Junior - Tabelião | Itajana Barreto Costa - Tabeliã
R. Rodrigues Alves, 751 - Centro Histórico - CEP 83203-170 - Tels.: (41) 3427-1515
Selo Digital nº aHOFA.KPoE7.3QQrN-rFpbV.N494V.
Reconheço por Semelhança a assinatura de LUIZ ORLANDO
LEITE DE FARIAS. *0080* 62415D*. Dou fé. Paranaguá-PR, 11 de julho de 2017.
Tauane Paola Leite de Farias Lopes - Escrevente.

CNPJ: 83.102.558/0001-05
RUA PARANA, 200
C.E.P.: 89440-000 - Irineópolis - SC

Processo Administrativo: 64/2017
Processo de Licitação: 64/2017
Data do Processo: 12/12/2017

Folha: 1/1



OBJETO DA LICITAÇÃO:

"AQUISIÇÃO DE 01 PÁ CARREGADEIRA NOVA, PARA A SECRETARIA DA AGRICULTURA ATRAVÉS DE RECURSOS PRÓPRIOS E CONTRATO DE REPASSE Nº 848183/2017/MAPA/CAIXA".

ATA DE RECEBIMENTO E ABERTURA DE DOCUMENTAÇÃO Nr. 6/2018 (Sequência: 2)

Ao(s) 19 de Janeiro de 2018, às 14:30 horas, na sede da(o) PREFEITURA MUNICIPAL DE IRINEOPOLIS, reuniram-se o Pregoeiro e sua Equipe de Apoio, designada pela(o) Portaria nº 298/2017, para dar continuidade no Processo Licitatório nº 64/2017, Licitação nº. 33/2017 - PR, na modalidade de PREGÃO PRESENCIAL.

ocialmente procedeu-se a leitura do teor das mesmas com os esclarecimentos e análise necessários, por ordem de entrada e, rubricadas toda a documentação atinente, tendo o seguinte parecer da comissão:

- Presentes à Sessão Pública dia 19 de janeiro de 2018, para julgamento dos Documentos solicitados na ata nº 03/2018, com o objetivo de adquirir o objeto descrito no Processo Licitatório nº 64/2017, Pregão Presencial nº 33/2017, a Sra. Sra. Rosani Rodrigues da Silva Mischka - Pregoeira, Sra. Andressa Bendlin, e Sra. Marcia Maria Kerscher - Equipe de Apoio, designadas pela Portaria nº. 298/2017. Em análise à documentação apresentada pela empresa JHC Locações Eireli EPP foi constatado que a mesma apresentou atestado de capacidade técnica com CNPJ diferente ao da documentação da empresa participante do processo licitatório. Em análise minuciosa na documentação enviada na abertura do processo foi verificado que o primeiro atestado também foi apresentado com CNPJ diferente. Como a empresa participou com o CNPJ nº 23.461.242/0001-88 a mesma deve apresentar toda a documentação solicitada no edital com este CNPJ não podendo haver divergência. Por isso a comissão através de orientação jurídica abre prazo para a regularização dos atestados de capacidade técnica que deverão ser com o CNPJ da participante do processo. A empresa Macromaq Equipamentos Ltda não apresentou a documentação restante, sendo considerada INABILITADA. A empresa Shark Máquinas para Construção Ltda apresentou o documento solicitado, sendo considerada HABILITADA. Nada mais havendo-se a tratar, foi lavrada a presente ata.

Nada mais havendo a constar, lavrou-se o presente termo que será assinado pelos presentes.

Irineópolis, 19 de Janeiro de 2018

COMISSÃO:

ROSANI RODRIGUES DA SILVA MISCHKA	-	- Pregoeiro(a)
LUCIO FLAVIO LIMA	- <i>Ausente</i>	- MEMBRO
CASSIANA LAIS BRAND RODRIGUES	- <i>Ausente</i>	- MEMBRO
MARCIA MARIA KERSCHER	-	- MEMBRO
REINALDO STASIAK	- <i>Ausente</i>	- MEMBRO
ROSANI RODRIGUES DA SILVA MISCHKA	-	- MEMBRO
ANDRESSA BENDLIN	-	- MEMBRO
CRISTIANE KRUGER	- <i>Ausente</i>	- MEMBRO
MARIA LAURA BINDER LIMA	- <i>Ausente</i>	- MEMBRO



(49) 3551-8601



A empresa ANDRADE MATERIAIS DE CONSTRUÇÃO LTDA, CNPJ 05.238.271/0001-01, com sede na Rua Dorival De Brito, Nº 360, CEP: 89610-000, por meio do seu representante legal, o Sr. Marcos Serena, CPF: 05432465328, RG: 2823124, Declara para fins de Qualificação Técnica e Homologação em Licitações que: Possuímos 01 (uma) Carregadeira, marca XCMG, modelo ZL30BR, que adquirimos da empresa JHC LOCAÇÕES EIRELI EPP, inscrita no Cnpj: 23.461.242/0001-88, estabelecida na Rua Inês Batiston, nº 678-D, Bairro Líder, Cep 89.805-292, Chapecó - SC, e que tanto o equipamento como a assistência técnica atendem as nossas necessidades operacionais em qualidade e desempenho produtivo conforme divulgação do fabricante.

Por ser verdade, firmo o presente.

Chapecó - SC, 05 de Janeiro de 2018

Marcos Serena
CPF: 05432465328

Prefeitura Municipal de Irineópolis - SC
CONFERE COM ORIGINAL
Data: 24 / 01 / 18

Assinatura



A empresa ADUBOS OURO INDUSTRIA E COMERCIO LTDA ME, CNPJ 08.579.998/0001-32, com sede na Rua Senador Pinheiro Machado, S/N - Centro - Ouro/SC, por meio do seu representante legal, o Sr. Dirceu Luiz Pogerre, CPF: 817.063.514-20, RG: 2822138, Declara para fins de Qualificação Técnica e Homologação em Licitações que: Possuímos 01 (uma) Carregadeira, marca XCMG, modelo ZL30BR, que adquirimos da empresa JHC LOCAÇÕES EIRELI EPP, inscrita no Cnpj: 23.461.242/0001-88, estabelecida na Rua Inês Batiston, nº 678-D, Bairro Líder, Cep 89.805-292, Chapecó - SC, e que tanto o equipamento como a assistência técnica atendem as nossas necessidades operacionais em qualidade e desempenho produtivo conforme divulgação do fabricante.

Prefeitura Municipal de Irineópolis - SC

CONFERE COM ORIGINAL

Data: 24 / 01 / 18

Pogerre

Assinatura

Por ser verdade, firmo o presente.

Ouro - SC, 05 de Janeiro de 2018

Dirceu Luiz Pogerre

Dirceu Luiz Pogerre
CPF: 817.063.514-20

CNPJ: 83.102.558/0001-05
RUA PARANA, 200
C.E.P.: 89440-000 - Irineópolis - SC

Processo Administrativo: 64/2017
Processo de Licitação: 64/2017
Data do Processo: 12/12/2017

Folha: 1/1



OBJETO DA LICITAÇÃO:

"AQUISIÇÃO DE 01 PÁ CARREGADEIRA NOVA, PARA A SECRETARIA DA AGRICULTURA ATRAVÉS DE RECURSOS PRÓPRIOS E CONTRATO DE REPASSE Nº 848183/2017/MAPA/CAIXA".

ATA DE RECEBIMENTO E ABERTURA DE DOCUMENTAÇÃO Nr. 8/2018 (Sequência: 3)

Ao(s) 25 de Janeiro de 2018, às 16:00 horas, na sede da(o) PREFEITURA MUNICIPAL DE IRINEOPOLIS, reuniram-se o Pregoeiro e sua Equipe de Apoio, designada pela(o) Portaria nº 298/2017, para dar continuidade no Processo Licitatório nº 64/2017, Licitação nº. 33/2017 - PR, na modalidade de PREGÃO PRESENCIAL.

Inicialmente procedeu-se a leitura do teor das mesmas com os esclarecimentos e análise necessários, por ordem de entrada e, rubricadas toda a documentação atinente, tendo o seguinte parecer da comissão:

- Presentes à Sessão Pública dia 25 de janeiro de 2018, para julgamento dos Documentos solicitados na ata nº 06/2018, com o objetivo de adquirir o objeto descrito no Processo Licitatório nº 64/2017, Pregão Presencial nº 33/2017, a Sra. Sra. Rosani Rodrigues da Silva Mischka - Pregoeira, Sra. Andressa Bendlin, e Sra. Marcia Maria Kerscher - Equipe de Apoio, designadas pela Portaria nº. 298/2017. Em análise aos atestados de capacidade técnica apresentados pela empresa JHC Locações Eireli EPP a comissão verificou e percebeu que os dois atestados são iguais entre si, mas com logotipo de empresas diferentes e com data bem recente, por isso a mesma sob orientação jurídica pede como complementação a nota fiscal de venda do produto. Sendo que a cópia da nota fiscal pode ser enviada através do e-mail: licitacao@irineopolis.sc.gov.br. Nada mais havendo-se a tratar, foi lavrada a presente ata.

Nada mais havendo a constar, lavrou-se o presente termo que será assinado pelos presentes.

Irineópolis, 25 de Janeiro de 2018

COMISSÃO:

ROSANI RODRIGUES DA SILVA MISCHKA	- - Pregoeiro(a)
LUCIO FLAVIO LIMA	- Ausente - MEMBRO
CASSIANA LAIS BRAND RODRIGUES	- Ausente - MEMBRO
MARCIA MARIA KERSCHER	- Ausente - MEMBRO
REINALDO STASIAK	- Ausente - MEMBRO
ROSANI RODRIGUES DA SILVA MISCHKA	- Ausente - MEMBRO
ANDRESSA BENDLIN	- Ausente - MEMBRO
CRISTIANE KRUGER	- Ausente - MEMBRO
MARIA LAURA BINDER LIMA	- Ausente - MEMBRO

RECEBEMOS DE XCMG BRASIL INDUSTRIA LTDA OS PRODUTOS E/OU SERVIÇOS CONSTANTES DA NOTA FISCAL ELETRÔNICA INDICADA ABAIXO. EMISSÃO: 19/11/2015 VALOR TOTAL: R\$ 188.000,00 DESTINATÁRIO: DIRCEU LUIZ POGGERE - RUA PRESIDENTE KENNEDY, N. 235, SN CENTRO OURO-S

NF-e

Nº. 000.012.930
Série 001

DATA DE RECEBIMENTO

IDENTIFICAÇÃO E ASSINATURA DO RECEBEDOR

IDENTIFICAÇÃO DO EMITENTE

XCMG BRASIL INDUSTRIA LTDA

ROD BR 381, KM 854, SN - CX POSTAL 1037
DISTRITO INDUSTRIAL - 37550-000
POUSO ALEGRE - MG Fone/Fax: 553521020501

DANFE
Documento Auxiliar da Nota
Fiscal Eletrônica

0 - ENTRADA
1 - SAÍDA

1

Nº. 000.012.930
Série 001
Folha 1/1



CHAVE DE ACESSO

3115 1114 7073 6400 0110 5500 1000 0129 3010 0248 7338

Consulta de autenticidade no portal nacional da NF-e
www.nfe.fazenda.gov.br/portal ou no site da Sefaz Autorizadora

PROTOCOLO DE AUTORIZAÇÃO DE USO

131151957605047 - 19/11/2015 15:56:25

NATUREZA DA OPERAÇÃO

VENDA DE MERC INDUST

INSCRIÇÃO ESTADUAL

0018814650080

INSCRIÇÃO ESTADUAL DO SUBST. TRIBUT.

CNPJ

14.707.364/0001-10

DESTINATÁRIO / REMETENTE

NOME / RAZÃO SOCIAL

DIRCEU LUIZ POGGERE

CNPJ / CPF

870.635.149-20

DATA DA EMISSÃO

19/11/2015

ENDEREÇO

RUA PRESIDENTE KENNEDY, N. 235, SN

BAIRRO / DISTRITO

CENTRO

CEP

89663-000

DATA DA SAÍDA/ENTRADA

19/11/2015

MUNICÍPIO

OURO

UF

FONE / FAX

SC 4935551554

INSCRIÇÃO ESTADUAL

HORA DA SAÍDA/ENTRADA

15:54:00

FATURA / DUPLICATA

Num.	Venc.	Valor	Num.	Venc.	Valor	Num.	Venc.	Valor	Num.	Venc.	Valor	Num.	Venc.	Valor	Num.	Venc.	Valor	Num.	Venc.	Valor	Num.	Venc.	Valor																																																												
1 000012930001	19/11/2015	RS 18.800,00	1 000012930002	20/12/2015	RS 4.700,00	1 000012930003	19/01/2016	RS 4.700,00	1 000012930004	18/02/2016	RS 4.700,00	1 000012930005	19/03/2016	RS 4.700,00	1 000012930006	18/04/2016	RS 4.700,00	1 000012930007	18/05/2016	RS 4.700,00	1 000012930008	17/06/2016	RS 4.700,00	1 000012930009	17/07/2016	RS 4.700,00	1 000012930010	16/08/2016	RS 4.700,00	1 000012930011	15/09/2016	RS 4.700,00	1 000012930012	15/10/2016	RS 4.700,00	1 000012930013	14/11/2016	RS 4.700,00	1 000012930014	14/12/2016	RS 4.700,00	1 000012930015	13/01/2017	RS 4.700,00	1 000012930016	12/02/2017	RS 4.700,00	1 000012930017	14/03/2017	RS 4.700,00	1 000012930018	13/04/2017	RS 4.700,00	1 000012930019	13/05/2017	RS 4.700,00	1 000012930020	12/06/2017	RS 4.700,00	1 000012930021	12/07/2017	RS 4.700,00	1 000012930022	11/08/2017	RS 4.700,00	1 000012930023	10/09/2017	RS 4.700,00	1 000012930024	10/10/2017	RS 4.700,00	1 000012930025	09/11/2017	RS 4.700,00	1 000012930026	09/12/2017	RS 4.700,00	1 000012930027	08/01/2018	RS 4.700,00	1 000012930028	07/02/2018	RS 4.700,00

CÁLCULO DO IMPOSTO

BASE DE CÁLC. DO ICMS	VALOR DO ICMS	BASE DE CÁLC. ICMS S.T.	VALOR DO ICMS SUBST.	V. IMP. IMPORTAÇÃO	V. ICMS UF REMET.	VALOR DO FCP	VALOR DO PIS	V. TOTAL PRODUTOS
188.000,00	22.560,00	0,00	0,00	0,00	0,00	0,00	1.951,44	188.000,00
VALOR DO FRETE	VALOR DO SEGURO	DESCONTO	OUTRAS DESPESAS	VALOR TOTAL IPI	V. ICMS UF DEST.	V. TOT. TRIB.	VALOR DA COFINS	V. TOTAL DA NOTA
0,00	0,00	0,00	0,00	0,00	0,00	49.500,40	9.366,91	188.000,00

TRANSPORTADOR / VOLUMES TRANSPORTADOS

NOME / RAZÃO SOCIAL	FRETE POR CONTA	CÓDIGO ANTT	PLACA DO VEÍCULO	UF	CNPJ / CPF
MICA TRANSPORTES	(1) Dest/Rem				04.770.253/0001-03
ENDEREÇO	MUNICÍPIO	UF	INSCRIÇÃO ESTADUAL		
RUA: TRAVESSA VALE DAS FLORES, N.200	BOM PRINCÍPIO	RS	2330011860		
QUANTIDADE	ESPÉCIE	MARCA	NUMERAÇÃO	PESO BRUTO	PESO LÍQUIDO
1	VOLUME			10.600,000	10.600,000

DADOS DOS PRODUTOS / SERVIÇOS

CÓDIGO PRODUTO	DESCRIÇÃO DO PRODUTO / SERVIÇO	NCM/SH	O/CST	CFOP	UN	QUANT	VALOR UNIT	VALOR TOTAL	B.CÁLC ICMS	VALOR ICMS	VALOR IPI	ALIQ ICMS	ALIQ IPI
252608617	ZL30BR CARREGADEIRA 6BT5.9 CUMMIS BRASIL TIER 1+YJ Resolucao do Senado Federal n. 13/12, Numero da FCI 17EACB2D-10E7-48EA-86DE-708A0F0BBC7B. FCI:17EACB2D-10E7-48EA-86DE-708A0F0BBC7B	84295199	300	6107	UN	1,0000	188.000,0000	188.000,00	188.000,00	22.560,00		12,00	

DADOS ADICIONAIS

INFORMAÇÕES COMPLEMENTARES

Inf. Contribuinte: # NOTA FISCAL EMITIDA CFE. RET 127/2014 E-PTA-RE: 45.000007215-49 # CHASSI: 9BX0300KHFAB00024.COND PGTO:ENTRADA+36 PARCELAS." RESERVA DE DOMINIO A FAVOR DA XCMG BRASIL IND. LTDA.CONF. CLAUSULA CONTRATUAL ATE A QUITACAO TOTAL DO CONTRATO."CLIENTE NAO CONTRIB DO ICMS Valor Aproximado dos Tributos: R\$ 49500.40 (26.33%). Fonte: IBPT. Email do Destinatário: contato@adubosouro.com.br comercial@micatransportes.com.
Inf. fisco: ALIQUOTA DIFERENCIADA PIS:2% COFINS:9,6% REDUCAO NA BASE DE CALCULO DE 48,10%. Aliquota do ICMS de acordo com o artigo 42 inciso 1 sublinea b.3 do RICMS Decreto n. 43080/2002.

RESERVADO AO FISCO

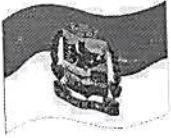

Prefeitura Municipal de Irineópolis

CNPJ 83.102.558/0001-05
Rua Paraná, 200 - Centro - Cep 89440-000 - Fone/Fax (47) 3625.1111
www.irineopolis.sc.gov.br - E-mail: prefeitura@irineopolis.sc.gov.br
IRINEÓPOLIS – SANTA CATARINA



Irineópolis, 07 de Fevereiro de 2018.
Ofício nº 48/2018

A
ILMA SRª
ANA MARIA ONEVETCH
Advogada
NESTA

Prezada Senhora,

Cumprimentando-a cordialmente, dirigimo-nos à Vossa Senhoria, para solicitar parecer jurídico quanto ao Processo Licitatório nº 64/2017, que tem por objeto **“AQUISIÇÃO DE 01 PÁ CARREGADEIRA NOVA, PARA A SECRETARIA DA AGRICULTURA ATRAVÉS DE RECURSOS PRÓPRIOS E CONTRATO DE REPASSE Nº 848183/2017/MAPA/CAIXA”**.

Informamos na oportunidade que a comissão se reuniu no dia 25 de janeiro de 2018, para receber os atestados de capacidade técnica faltantes conforme atas anexas ao processo. Na sessão os membros da comissão questionaram o atestado por ser os dois semelhantes (iguais), então a Comissão solicitou a empresa JHC Locações Eirelli EPP, cópia das notas fiscais referente aos atestados, no entanto só foi enviado 1 (uma) nota por email, no qual ao analisarmos notamos as seguintes divergências:

- o emitente da nota não é a referida empresa;
- a nota não está no nome da empresa que forneceu o atestado de capacidade técnica;
- o CPF constante na nota não é o mesmo do atestado;

Visto que ainda a comissão mandou um email para a empresa Andrade Materiais de Construção Ltda, e a mesma até o momento não nos mandou a nota. A comissão de licitação através de sua Pregoeira solicita parecer jurídico quanto aos fatos acima mencionados.

Colocando-nos sempre à disposição para informações que forem necessárias, reafirmamos na oportunidade, protestos de estima e distinguida consideração.

Atenciosamente,

Rosani Rodrigues da Silva Mischka
Pregoeira do Ato Licitatório

Recbi em
07/02/18
Ana M. Onevetch



PARECER JURÍDICO

A Pregoeira Municipal solicitou Parecer Jurídico através do ofício nº 48/2018 informando possíveis desconformidades dos atestados de capacidade técnica com o Edital do certame.

Informa no ofício que durante a sessão os membros da Comissão questionaram o atestado de capacidade técnica “por serem os dois semelhantes”; que então a Comissão solicitou a empresa JHC Locações Eirelli EPP, cópia das notas fiscais referente aos atestados, no entanto só foi enviada 1 (uma) nota por e-mail, a qual a Comissão percebeu as divergências descritas no Ofício em questão.

Cabe-nos suscitar as regras constitucionais que disciplinam a matéria, dentre estas a contida no 37, XXI da CF/88, *o qual somente permite as exigências de qualificação técnica e econômica indispensáveis à garantia do cumprimento das obrigações*, vejamos:

Art. 37. A administração pública direta, indireta ou fundacional, de qualquer dos Poderes da União, dos Estados, do Distrito Federal e dos Municípios obedecerá aos princípios de legalidade, impessoalidade, moralidade, publicidade e, também, ao seguinte:

(...)

XXI – ressalvados os casos especificados na legislação, as obras, serviços, compras e alienações serão contratados mediante processo de licitação pública que assegure igualdade de condições a todos os concorrentes, com as cláusulas que estabeleçam obrigações de pagamento, mantidas as condições efetivas da proposta, nos termos da lei.

No mesmo sentido o inciso II, e parágrafo primeiro do artigo 30 da Lei nº 8.666/93:



Art. 30. *A documentação relativa à qualificação técnica limitar-se-á a:*

(...)

II - *comprovação de aptidão para desempenho de atividade pertinente e compatível em características, quantidades e prazos com o objeto da licitação e indicação das instalações e do aparelhamento e do pessoal técnico adequados e disponíveis para realização do objeto da licitação, bem como a qualificação de cada um dos membros da equipe técnica que se responsabilizará pelos trabalhos;*

Ademais, o pregão presencial como modalidade de licitação possui algumas características:

- a) destina-se à aquisição de bens e serviços comuns;*
- b) não há limites de valor estimado da contratação para que possa ser adotada essa modalidade de licitação;*
- c) só admite o tipo de licitação de menor preço;*
- d) concentra todos os atos em uma única sessão;*
- e) conjuga propostas escritas e lances durante a sessão;*
- f) possibilita a negociação entre o pregoeiro e o proponente que ofertou o menor preço;*
- g) é um procedimento célere.*

Visa assim ser útil a Administração, trazendo:

- I) economia** – *a busca de melhor preço gera economia financeira;*
- II) desburocratização do procedimento licitatório;**
- III) rapidez** – *licitação mais rápida e dinâmica as contratações.*



Os entes da Administração direta e indireta recorrem ao Pregão para aquisições ou contratações de bens ou serviços comuns, qual seja, aqueles em que os padrões de desempenho e qualidade possam ser objetivamente definidos pelo Edital, por meio de especificações usuais do mercado.

Nessa modalidade, conforme consubstanciado no inciso XXI, do artigo 37 acima explicitado e no inciso II do art. 30 da Lei nº 8.666/93 exige-se a qualificação técnica, e, quando no começo da sessão de licitação com a abertura dos envelopes, cujo objetivo é verificar se o licitante tem condições de contratar com o Poder Público, e se, uma vez contratado, ele terá condições técnicas e financeiras de executar o contrato. Pois o que se deseja evitar, por exemplo, que uma empresa inconsequente ofereça um preço mais baixo do que poderia e, ao ver-se descapitalizada ou sem condições técnicas de levar o trabalho adiante, interrompa a execução contratual, com evidentes prejuízos para o contratante.

Todavia se essas exigências não forem bem dosadas os requisitos que a princípio servem para proteger o licitante, futuro contratante, poderão ser usados para excluir do processo licitatório as pequenas e médias empresas, que geralmente têm uma estrutura mais ajustada, por conseguinte um custo menor, o que é fator importante, vez os contratos com os entes públicos serem importantes para que as mesmas sobrevivam ou se desenvolvam.

Assim, **as exigências de qualificação técnica e econômica não podem servir para restringir o acesso às licitações públicas.** E neste intuito de compatibilizar a segurança da Administração na boa execução contratual e a ampla participação no certame licitatório, devem-se restringir as exigências de qualificação técnica, na fase de habilitação, àquilo que for estritamente necessário e inserir nas obrigações da contratada determinados requisitos desejáveis, mas que não puderam ser demandados na fase de habilitação técnica.

A respeito da exigência efetuada, vejamos o disposto no item 7.4, alínea “c” do Edital:



7.4. Qualificação Técnica

c) Atestados de capacidade técnica, fornecido por pessoas jurídicas de direito público ou privado, comprovando que a proponente já forneceu produtos da mesma natureza.

Nota-se que o instrumento editalício limita-se a exigir os atestados, não prevendo a exigência de notas fiscais referente aos atestados. Sendo assim, tal exigência infringe o princípio da vinculação ao instrumento convocatório, o qual rege as licitações brasileiras.

Ressalta-se ainda que apesar da legislação prever a exigência de “atestados de capacidade técnica”, o entendimento do Tribunal de Contas de Santa Catarina é pela impossibilidade de se estipular um número mínimo de atestados (Acórdão 1948/2011). Portanto, cai por terra a “presunção” de que os atestados são semelhantes, tendo em vista que a existência de um único atestado é o suficiente para fins de capacidade técnica; além disso, não há como exigir dos licitantes documentos que não foram previstos previamente em Edital.

Ante o exposto, opino para que seja respeitado o Edital em sua integralidade, observada ainda a ressalva do entendimento do TCE/SC.

É o parecer.

Irineópolis/SC, 16 de fevereiro de 2018.

ANA MARIA ONEVETCH
OAB/SC 45.815-A



PARECER JURÍDICO

A Pregoeira Municipal solicitou Parecer Jurídico através do ofício nº 48/2018 informando possíveis desconformidades dos atestados de capacidade técnica com o Edital do certame.

Informa no ofício que durante a sessão os membros da Comissão questionaram o atestado de capacidade técnica “por serem os dois semelhantes”; que então a Comissão solicitou a empresa JHC Locações Eirelli EPP, cópia das notas fiscais referente aos atestados, no entanto só foi enviada 1 (uma) nota por e-mail, a qual a Comissão percebeu as divergências descritas no Ofício em questão.

Cabe-nos suscitar as regras constitucionais que disciplinam a matéria, dentre estas a contida no 37, XXI da CF/88, ***o qual somente permite as exigências de qualificação técnica e econômica indispensáveis à garantia do cumprimento das obrigações***, vejamos:

Art. 37. A administração pública direta, indireta ou fundacional, de qualquer dos Poderes da União, dos Estados, do Distrito Federal e dos Municípios obedecerá aos princípios de legalidade, impessoalidade, moralidade, publicidade e, também, ao seguinte:

(...)

XXI – ressalvados os casos especificados na legislação, as obras, serviços, compras e alienações serão contratados mediante processo de licitação pública que assegure igualdade de condições a todos os concorrentes, com as cláusulas que estabeleçam obrigações de pagamento, mantidas as condições efetivas da proposta, nos termos da lei.

No mesmo sentido o inciso II, e parágrafo primeiro do artigo 30 da Lei nº 8.666/93:



Art. 30. *A documentação relativa à qualificação técnica limitar-se-á a:*

(...)

II - *comprovação de aptidão para desempenho de atividade pertinente e compatível em características, quantidades e prazos com o objeto da licitação e indicação das instalações e do aparelhamento e do pessoal técnico adequados e disponíveis para realização do objeto da licitação, bem como a qualificação de cada um dos membros da equipe técnica que se responsabilizará pelos trabalhos;*

Ademais, o pregão presencial como modalidade de licitação possui algumas características:

- a) destina-se à aquisição de bens e serviços comuns;*
- b) não há limites de valor estimado da contratação para que possa ser adotada essa modalidade de licitação;*
- c) só admite o tipo de licitação de menor preço;*
- d) concentra todos os atos em uma única sessão;*
- e) conjuga propostas escritas e lances durante a sessão;*
- f) possibilita a negociação entre o pregoeiro e o proponente que ofertou o menor preço;*
- g) é um procedimento célere.*

Visa assim ser útil a Administração, trazendo:

- I)** *economia – a busca de melhor preço gera economia financeira;*
- II)** *desburocratização do procedimento licitatório;*
- III)** *rapidez – licitação mais rápida e dinâmica as contratações.*



Os entes da Administração direta e indireta recorrem ao Pregão para aquisições ou contratações de bens ou serviços comuns, qual seja, aqueles em que os padrões de desempenho e qualidade possam ser objetivamente definidos pelo Edital, por meio de especificações usuais do mercado.

Nessa modalidade, conforme consubstanciado no inciso XXI, do artigo 37 acima explicitado e no inciso II do art. 30 da Lei nº 8.666/93 exige-se a qualificação técnica, e, quando no começo da sessão de licitação com a abertura dos envelopes, cujo objetivo é verificar se o licitante tem condições de contratar com o Poder Público, e se, uma vez contratado, ele terá condições técnicas e financeiras de executar o contrato. Pois o que se deseja evitar, por exemplo, que uma empresa inconsequente ofereça um preço mais baixo do que poderia e, ao ver-se descapitalizada ou sem condições técnicas de levar o trabalho adiante, interrompa a execução contratual, com evidentes prejuízos para o contratante.

Todavia se essas exigências não forem bem dosadas os requisitos que a princípio servem para proteger o licitante, futuro contratante, poderão ser usados para excluir do processo licitatório as pequenas e médias empresas, que geralmente têm uma estrutura mais ajustada, por conseguinte um custo menor, o que é fator importante, vez os contratos com os entes públicos serem importantes para que as mesmas sobrevivam ou se desenvolvam.

Assim, **as exigências de qualificação técnica e econômica não podem servir para restringir o acesso às licitações públicas.** E neste intuito de compatibilizar a segurança da Administração na boa execução contratual e a ampla participação no certame licitatório, devem-se restringir as exigências de qualificação técnica, na fase de habilitação, àquilo que for estritamente necessário e inserir nas obrigações da contratada determinados requisitos desejáveis, mas que não puderam ser demandados na fase de habilitação técnica.

A respeito da exigência efetuada, vejamos o disposto no item 7.4, alínea "c" do Edital:



7.4. Qualificação Técnica

c) Atestados de capacidade técnica, fornecido por pessoas jurídicas de direito público ou privado, comprovando que a proponente já forneceu produtos da mesma natureza.

Nota-se que o instrumento editalício limita-se a exigir os atestados, não prevendo a exigência de notas fiscais referente aos atestados. Sendo assim, tal exigência infringe o princípio da vinculação ao instrumento convocatório, o qual rege as licitações brasileiras.

Ressalta-se ainda que apesar da legislação prever a exigência de “atestados de capacidade técnica”, o entendimento do Tribunal de Contas de Santa Catarina é pela impossibilidade de se estipular um número mínimo de atestados (Acórdão 1948/2011). Portanto, cai por terra a “presunção” de que os atestados são semelhantes, tendo em vista que a existência de um único atestado é o suficiente para fins de capacidade técnica; além disso, não há como exigir dos licitantes documentos que não foram previstos previamente em Edital.

Ante o exposto, opino para que seja respeitado o Edital em sua integralidade, observada ainda a ressalva do entendimento do TCE/SC.

É o parecer.

Irineópolis/SC, 16 de fevereiro de 2018.

ANA MARIA ONEVETCH
OAB/SC 45.815-A



PARECER JURÍDICO

A Pregoeira Municipal solicitou Parecer Jurídico através do ofício nº 48/2018 informando possíveis desconformidades dos atestados de capacidade técnica com o Edital do certame.

Informa no ofício que durante a sessão os membros da Comissão questionaram o atestado de capacidade técnica “por serem os dois semelhantes”; que então a Comissão solicitou a empresa JHC Locações Eirelli EPP, cópia das notas fiscais referente aos atestados, no entanto só foi enviada 1 (uma) nota por e-mail, a qual a Comissão percebeu as divergências descritas no Ofício em questão.

Cabe-nos suscitar as regras constitucionais que disciplinam a matéria, dentre estas a contida no 37, XXI da CF/88, *o qual somente permite as exigências de qualificação técnica e econômica indispensáveis à garantia do cumprimento das obrigações*, vejamos:

Art. 37. A administração pública direta, indireta ou fundacional, de qualquer dos Poderes da União, dos Estados, do Distrito Federal e dos Municípios obedecerá aos princípios de legalidade, impessoalidade, moralidade, publicidade e, também, ao seguinte:

(...)

XXI – ressalvados os casos especificados na legislação, as obras, serviços, compras e alienações serão contratados mediante processo de licitação pública que assegure igualdade de condições a todos os concorrentes, com as cláusulas que estabeleçam obrigações de pagamento, mantidas as condições efetivas da proposta, nos termos da lei.

No mesmo sentido o inciso II, e parágrafo primeiro do artigo 30 da Lei nº 8.666/93:



Art. 30. *A documentação relativa à qualificação técnica limitar-se-á a:*

(...)

II - *comprovação de aptidão para desempenho de atividade pertinente e compatível em características, quantidades e prazos com o objeto da licitação e indicação das instalações e do aparelhamento e do pessoal técnico adequados e disponíveis para realização do objeto da licitação, bem como a qualificação de cada um dos membros da equipe técnica que se responsabilizará pelos trabalhos;*

Ademais, o pregão presencial como modalidade de licitação possui algumas características:

- a) destina-se à aquisição de bens e serviços comuns;*
- b) não há limites de valor estimado da contratação para que possa ser adotada essa modalidade de licitação;*
- c) só admite o tipo de licitação de menor preço;*
- d) concentra todos os atos em uma única sessão;*
- e) conjuga propostas escritas e lances durante a sessão;*
- f) possibilita a negociação entre o pregoeiro e o proponente que ofertou o menor preço;*
- g) é um procedimento célere.*

Visa assim ser útil a Administração, trazendo:

- I)** *economia – a busca de melhor preço gera economia financeira;*
- II)** *desburocratização do procedimento licitatório;*
- III)** *rapidez – licitação mais rápida e dinâmica as contratações.*



Os entes da Administração direta e indireta recorrem ao Pregão para aquisições ou contratações de bens ou serviços comuns, qual seja, aqueles em que os padrões de desempenho e qualidade possam ser objetivamente definidos pelo Edital, por meio de especificações usuais do mercado.

Nessa modalidade, conforme consubstanciado no inciso XXI, do artigo 37 acima explicitado e no inciso II do art. 30 da Lei nº 8.666/93 exige-se a qualificação técnica, e, quando no começo da sessão de licitação com a abertura dos envelopes, cujo objetivo é verificar se o licitante tem condições de contratar com o Poder Público, e se, uma vez contratado, ele terá condições técnicas e financeiras de executar o contrato. Pois o que se deseja evitar, por exemplo, que uma empresa inconsequente ofereça um preço mais baixo do que poderia e, ao ver-se descapitalizada ou sem condições técnicas de levar o trabalho adiante, interrompa a execução contratual, com evidentes prejuízos para o contratante.

Todavia se essas exigências não forem bem dosadas os requisitos que a princípio servem para proteger o licitante, futuro contratante, poderão ser usados para excluir do processo licitatório as pequenas e médias empresas, que geralmente têm uma estrutura mais ajustada, por conseguinte um custo menor, o que é fator importante, vez os contratos com os entes públicos serem importantes para que as mesmas sobrevivam ou se desenvolvam.

Assim, **as exigências de qualificação técnica e econômica não podem servir para restringir o acesso às licitações públicas.** E neste intuito de compatibilizar a segurança da Administração na boa execução contratual e a ampla participação no certame licitatório, devem-se restringir as exigências de qualificação técnica, na fase de habilitação, àquilo que for estritamente necessário e inserir nas obrigações da contratada determinados requisitos desejáveis, mas que não puderam ser demandados na fase de habilitação técnica.

A respeito da exigência efetuada, vejamos o disposto no item 7.4, alínea “c” do Edital:



7.4. Qualificação Técnica

c) Atestados de capacidade técnica, fornecido por pessoas jurídicas de direito público ou privado, comprovando que a proponente já forneceu produtos da mesma natureza.

Nota-se que o instrumento editalício limita-se a exigir os atestados, não prevendo a exigência de notas fiscais referente aos atestados. Sendo assim, tal exigência infringe o princípio da vinculação ao instrumento convocatório, o qual rege as licitações brasileiras.

Ressalta-se ainda que apesar da legislação prever a exigência de “atestados de capacidade técnica”, o entendimento do Tribunal de Contas de Santa Catarina é pela impossibilidade de se estipular um número mínimo de atestados (Acórdão 1948/2011). Portanto, cai por terra a “presunção” de que os atestados são semelhantes, tendo em vista que a existência de um único atestado é o suficiente para fins de capacidade técnica; além disso, não há como exigir dos licitantes documentos que não foram previstos previamente em Edital.

Ante o exposto, opino para que seja respeitado o Edital em sua integralidade, observada ainda a ressalva do entendimento do TCE/SC.

É o parecer.

Irineópolis/SC, 16 de fevereiro de 2018.

ANA MARIA ONEVETCH
OAB/SC 45.815-A

CNPJ: 83.102.558/0001-05
RUA PARANA, 200
C.E.P.: 89440-000 - Irineópolis - SC

Processo Administrativo: 64/2017
Processo de Licitação: 64/2017
Data do Processo: 12/12/2017

Folha: 1/1

ATA DE REUNIÃO DA COMISSÃO DE LICITAÇÃO
Número da ATA: 8/2018 (Sequência: 3)









OBJETO DA LICITAÇÃO:

"AQUISIÇÃO DE 01 PÁ CARREGADEIRA NOVA, PARA A SECRETARIA DA AGRICULTURA ATRAVÉS DE RECURSOS PRÓPRIOS E CONTRATO DE REPASSE Nº 848183/2017/MAPA/CAIXA".

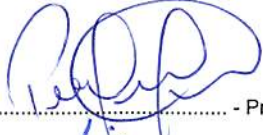
Presentes à Sessão Pública dia 23 de fevereiro de 2018, para receber o Parecer Jurídico solicitados na ata nº 08/2018, com o objetivo de adquirir o objeto descrito no Processo Licitatório nº 64/2017, Pregão Presencial nº 33/2017, a Sra. Sra. Patricia Fabiane Fronczak - Pregoeira, , Sra. Cassiana Lais Brand Rodrigues, Sra. Rosani Rodrigues da Silva Mischka, Sr. Lucio Flavio de Lima e Sr. Reinaldo Stasiak - Equipe de Apoio, designadas pela Portaria nº. 298/2017 - Equipe de Apoio, designadas pela Portaria nº. 298/2017. Em análise ao Parecer Jurídico enviado pela Sr. Ana Maria Onevetch, a comissão acata o parecer enviando a ata para o Senhor Juliano Pozzi Pereira - Prefeito Municipal para decisão final. Nada mais havendo-se a tratar, foi lavrada a presente ata.

Irineópolis, 23 de Fevereiro de 2018

COMISSÃO:

PATRICIA FABIANE FROMCZAK	-  - Pregoeiro(a)
LUCIO FLAVIO LIMA	-  - MEMBRO
CASSIANA LAIS BRAND RODRIGUES	- - MEMBRO
MARCIA MARIA KERSCHER	-  - MEMBRO
REINALDO STASIAK	-  - MEMBRO
ROSANI RODRIGUES DA SILVA MISCHKA	- - MEMBRO
ANDRESSA BENDLIN	-  - MEMBRO
CRISTIANE KRUGER	-  - MEMBRO
MARIA LAURA BINDER LIMA	- - MEMBRO



CERTIDÃO NEGATIVA DE DÉBITOS



Nome / Razão Social _____

JHC LOCAÇÕES EIRELI EPP CNPJ: 23.461.242/0001-88

Aviso _____

Sem Débitos

Mensagem _____

Certificamos, que o contribuinte acima especificado, NADA deve à Fazenda Municipal referente aos tributos municipais, ou Dívida Ativa, até a presente data.

Ressalvado o direito da Fazenda Municipal cobrar as dívidas que, por ventura sejam apuradas, do contribuinte acima especificado.

Código de Controle _____

DBA1ZGKB4RC31801

A validade do documento pode ser consultada no site da prefeitura por meio do código de controle informado.
<http://www.chapeco.sc.gov.br>

Chapecó (SC), 05 de Março de 2018



MINISTÉRIO DA FAZENDA
Secretaria da Receita Federal do Brasil
Procuradoria-Geral da Fazenda Nacional



**CERTIDÃO POSITIVA COM EFEITOS DE NEGATIVA DE DÉBITOS RELATIVOS AOS TRIBUTOS
FEDERAIS E À DÍVIDA ATIVA DA UNIÃO**

Nome: JHC LOCACOES EIRELI - EPP
CNPJ: 23.461.242/0001-88

Ressalvado o direito de a Fazenda Nacional cobrar e inscrever quaisquer dívidas de responsabilidade do sujeito passivo acima identificado que vierem a ser apuradas, é certificado que:

1. constam débitos administrados pela Secretaria da Receita Federal do Brasil (RFB) com exigibilidade suspensa nos termos do art. 151 da Lei nº 5.172, de 25 de outubro de 1966 - Código Tributário Nacional (CTN), ou objeto de decisão judicial que determina sua desconsideração para fins de certificação da regularidade fiscal, ou ainda não vencidos; e
2. não constam inscrições em Dívida Ativa da União (DAU) na Procuradoria-Geral da Fazenda Nacional (PGFN).

Conforme disposto nos arts. 205 e 206 do CTN, este documento tem os mesmos efeitos da certidão negativa.

Esta certidão é válida para o estabelecimento matriz e suas filiais e, no caso de ente federativo, para todos os órgãos e fundos públicos da administração direta a ele vinculados. Refere-se à situação do sujeito passivo no âmbito da RFB e da PGFN e abrange inclusive as contribuições sociais previstas nas alíneas 'a' a 'd' do parágrafo único do art. 11 da Lei nº 8.212, de 24 de julho de 1991.

A aceitação desta certidão está condicionada à verificação de sua autenticidade na Internet, nos endereços <<http://rfb.gov.br>> ou <<http://www.pgfn.gov.br>>.

Certidão emitida gratuitamente com base na Portaria Conjunta RFB/PGFN nº 1.751, de 2/10/2014.

Emitida às 08:40:13 do dia 09/02/2018 <hora e data de Brasília>.

Válida até 08/08/2018.

Código de controle da certidão: **3C26.0FF3.8F48.5685**

Qualquer rasura ou emenda invalidará este documento.



Certidão de Débitos Relativos a Créditos Tributários Federais e à Dívida Ativa da União

Resultado da Consulta

As informações disponíveis na Secretaria da Receita Federal do Brasil - RFB sobre o contribuinte 23.461.242/0001-88 são insuficientes para a emissão de certidão por meio da Internet.

Para consultar sua situação fiscal, acesse [Centro Virtual de Atendimento e-CAC](#). Para maiores esclarecimentos, consulte a página [Orientações para emissão de Certidão nas unidades da RFB](#).

[Nova Consulta](#)

IMPRIMIR

VOLTAR



Certificado de Regularidade do FGTS - CRF

Inscrição: 23461242/0001-88
Razão Social: JHC LOCACOES EIRELI EPP
Nome Fantasia: JHS LOCACOES
Endereço: R INES BATISTON 678 D / LIDER / CHAPECO / SC / 89805-292

A Caixa Econômica Federal, no uso da atribuição que lhe confere o Art. 7, da Lei 8.036, de 11 de maio de 1990, certifica que, nesta data, a empresa acima identificada encontra-se em situação regular perante o Fundo de Garantia do Tempo de Serviço - FGTS.

O presente Certificado não servirá de prova contra cobrança de quaisquer débitos referentes a contribuições e/ou encargos devidos, decorrentes das obrigações com o FGTS.

Validade: 18/02/2018 a 19/03/2018

Certificação Número: 2018021807081492652469

Informação obtida em 05/03/2018, às 13:41:11.

A utilização deste Certificado para os fins previstos em Lei está condicionada à verificação de autenticidade no site da Caixa:
www.caixa.gov.br



ESTADO DE SANTA CATARINA
SECRETARIA DE ESTADO DA FAZENDA



CERTIDÃO NEGATIVA DE DÉBITOS ESTADUAIS

Nome (razão social): **JHC LOCAÇÕES EIRELI EPP**
CNPJ/CPF: **23.461.242/0001-88**

Ressalvando o direito da Fazenda Estadual de inscrever e cobrar as dívidas que vierem a ser apuradas, é certificado que não constam, na presente data, pendências em nome do contribuinte acima identificado, relativas aos tributos, dívida ativa e demais débitos administrados pela Secretaria de Estado da Fazenda.

Dispositivo Legal: Lei nº 3938/66, Art. 154
Número da certidão: 180140012895763
Data de emissão: 09/02/2018 08:42:15
Validade (Lei nº 3938/66, Art. 158, modificado pelo artigo 18 da Lei n 15.510/11.): 10/04/2018

A autenticidade desta certidão deverá ser confirmada na página da Secretaria de Estado da Fazenda na Internet, no endereço: <http://www.sef.sc.gov.br>



05/03/2018

7172837

PODER JUDICIÁRIO
TRIBUNAL DE JUSTIÇA DO ESTADO DE SANTA CATARINA
Comarca de Porto Uniao



CERTIDÃO
FALÊNCIA, CONCORDATA E RECUPERAÇÃO JUDICIAL

CERTIDÃO Nº: 5130996

FOLHA: 1/1

À vista dos registros cíveis constantes nos sistemas de informática do Poder Judiciário do Estado de Santa Catarina da Comarca de Porto Uniao, com distribuição anterior à data de 20/02/2018, verificou-se NADA CONSTAR em nome de:

JHC LOCAÇÕES EIRELI EPP, portador do CNPJ: 23.461.242/0001-88. *****

OBSERVAÇÕES:

- a) para a emissão desta certidão, foram considerados os normativos do Conselho Nacional de Justiça;
- b) os dados informados são de responsabilidade do solicitante e devem ser conferidos pelo interessado e/ou destinatário;
- c) a autenticidade deste documento poderá ser confirmada no endereço eletrônico <http://www.tjsc.jus.br/portal>, opção Certidões/Conferência de Certidão;
- d) para a Comarca da Capital, a pesquisa abrange os feitos em andamento do Foro Central, Eduardo Luz, Norte da Ilha, Fórum Bancário e Distrital do Continente;
- e) certidão é expedida em consonância com a Lei nº 11.101/2005, com a inclusão das classes extrajudiciais: 128 - Recuperação Extrajudicial e 20331 - Homologação de Recuperação Extrajudicial.

Certifico finalmente que esta certidão é isenta de custas.

Esta certidão foi emitida pela internet e sua validade é de 60 dias.

Porto Uniao, segunda-feira, 5 de março de 2018.

PEDIDO Nº:

7172837



CNPJ: 83.102.558/0001-05
RUA PARANA, 200
C.E.P.: 89440-000 - Irineópolis - SC

Processo Administrativo: 64/2017
Processo de Licitação: 64/2017
Data do Processo: 12/12/2017

Folha: 1/2



TERMO DE ADJUDICAÇÃO DE PROCESSO LICITATÓRIO

O(a) Secretário Administração, LADEMIR FERNANDO ARCARI, no uso das atribuições que lhe são conferidas pela legislação em vigor, especialmente sob Lei nº 10.520/02 e em face aos princípios ordenados através da Lei nº 8.666/93 e alterações posteriores, a vista do parecer conclusivo exarado pelo Pregoeiro e sua equipe de apoio, resolve:

01 - ADJUDICAR a presente Licitação nestes termos:

- a) Processo Nr.: 64/2017
- b) Licitação Nr.: 33/2017-PR
- c) Modalidade: PREGÃO PRESENCIAL
- d) Data Homologação: 26/02/2018
- e) Data da Adjudicação: 26/02/2018 Sequência: 1
- f) Objeto da Licitação "AQUISIÇÃO DE 01 PÁ CARREGADEIRA NOVA, PARA A SECRETARIA DA AGRICULTURA ATRAVÉS DE RECURSOS PRÓPRIOS E CONTRATO DE REPASSE Nº 848183/2017/MAPA/CAIXA".

g) Fornecedores e Itens Vencedores: (em Reais R\$)

	<u>Unid.</u>	<u>Qtidade</u>	<u>Descto (%)</u>	<u>Preço Unitário</u>	<u>Total do Item</u>
--	--------------	----------------	-------------------	-----------------------	----------------------

JHC LOCACOES EIRELI - EPP (10990)

1 PÁ CARREGADEIRA NOVA, DE FABRICAÇÃO NACIONAL, COM MOTOR DIESEL TURBOALIMENTADO, COM POTÊNCIA MÍNIMA DE 92 HP, TRANSMISSÃO DE NO MÍNIMO 2 (DUAS) MARCHAS A FRENTE E A RÉ. CABINE FECHADA COM AR CONDICIONADO, PNEUS COM MEDIDAS MINIMAS DE 17,5 X 25. CAÇAMBA CARREGADEIRA COM CAPACIDADE MINIMA DE CARGA DE 1,6 M³, COM PESO OPERACIONAL MINIMO DE 11.000 KG. GARANTIA DO FABRICANTE DE NO MÍNIMO 12 MESES. - Marca: XCMG	UN	1	-	285.000,00	285.000,00
---	----	---	---	------------	------------

Total do Fornecedor: 285.000,00

Total Geral: 285.000,00

02 - Autorizar a emissão da(s) nota(s) de empenho correspondente(s).

Irineópolis, 26 de Fevereiro de 2018.

LADEMIR FERNANDO ARCARI
SECRETÁRIO ADMINISTRAÇÃO

ESTADO DE SANTA CATARINA PREFEITURA MUNICIPAL DE IRINEÓPOLIS		CNPJ: 03.102.823/0001-88 RUA PARANÁ, 200 C.E.P.: 89410-000 - Irineópolis - SC
PREGÃO PRESENCIAL Nº. 3301017 - PR	Processo Administrativo: 842017 Processo de Licitação: 842017 Termo de Referência: 12423017	Nº. 3301017



TERMO DE ADJUDICAÇÃO DE PROCESSO LICITATÓRIO

O(a) Setor(a) Administrativo(a) LADEMIR FERREIRO ARCAI, no uso das atribuições que lhe são conferidas para registro em edital, especialmente sob Lei nº 10.520/03 e em face dos parâmetros constantes no Edital nº 8.888/03 e alterações posteriores, e visto do parecer técnico favorável emitido pelo Processo nº 842017, resolve:

01 - ADJUDICAR a presente Licitação nestas condições:

- 1) Objeto de Licitação: ATRIBUIÇÃO DE SERVIÇOS DE MANUTENÇÃO E REPARAÇÃO DE MÁQUINAS E EQUIPAMENTOS DE AGRICULTURA, ATRAVÉS DO REGIME DE PREÇOS E CONTRATOS DE TERCEIROS (RPPS/TERCEIRIZAÇÃO).
- 2) Data de Adjudicação: 20/02/2018
- 3) Data Homologação: 20/02/2018
- 4) Modalidade: PREGÃO PRESENCIAL
- 5) Licitação Nº.: 3301017-PR
- 6) Processo Nº.: 842017

1) Fornecedor e Item Adjudicado:

Item	Descrição	Quantidade	Valor Unitário	Valor Total
1	1) MÁQUINA GABRIEL NOVA DE FABRICAÇÃO NACIONAL COM MOTOR DIESEL TURBOALIMENTADO COM POTÊNCIA MÍNIMA DE 25 HP, TRAVELING DE NO MÍNIMO 2,00 KM/H, MARCHAS À FRENTE E À RÉ, CARGA MÁXIMA DE 1,2 X CONDIÇÃO, PNEUS COM TEBONS MÍNIMA DE 1,2 X 25, CÂMERA CARREVALDEIRA COM CARGA MÁXIMA DE CARGA DE 1,2 M, COM PNEU OPERACIONAL MÍNIMA DE 1,2 X 25, GARANTIA DO FABRICANTE DE NO MÍNIMO 12 MESES - Marca XOMG	01	283.000,00	283.000,00
			Total do Fornecedor:	283.000,00
			Total Geral:	283.000,00

02 - Autorizar a emissão do(s) nota(s) de entrega correspondente(s).

Irineópolis, 20 de Fevereiro de 2018. LADEMIR FERREIRO ARCAI SECRETÁRIO ADMINISTRATIVO	_____ _____
--	----------------

ESTADO DE SANTA CATARINA
PREFEITURA MUNICIPAL DE IRINEÓPOLIS

PREGÃO PRESENCIAL

Nr.: 33/2017 - PR

CNPJ: 83.102.558/0001-05
RUA PARANA, 200
C.E.P.: 89440-000 - Irineópolis - SC

Processo Administrativo: 64/2017
Processo de Licitação: 64/2017
Data do Processo: 12/12/2017

Folha: 2/2

TERMO DE ADJUDICAÇÃO DE PROCESSO LICITATÓRIO



Irineópolis, 26 de Fevereiro de 2018.

LADEMIR FERNANDO ARCARI
SECRETÁRIO ADMINISTRAÇÃO

ESTADO DE SANTA CATARINA PREFEITURA MUNICIPAL DE IRINEÓPOLIS		CNPJ: 83.102.880/0001-02 RUA PARANÁ, 200 C.E.P.: 89540-000 - Irineópolis - SC
PREGÃO PRESENCIAL Nº: 0012017 - PR	Processo Administrativo: 0012017 Processo de Licitação: 0012017 Data de Registro: 0012017	

Página 02

TERMO DE ADJUDICAÇÃO DE PROCESSO LICITATÓRIO

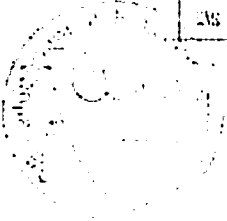

Irineópolis, 28 de Fevereiro de 2018.
 AGENTE FERNANDO ARCAVI
 SECRETÁRIO DE LICITAÇÃO



TERMO DE HOMOLOGAÇÃO DE PROCESSO LICITATÓRIO

O(a) Secretário Administração, LADEMIR FERNANDO ARCARI, no uso das atribuições que lhe são conferidas pela legislação em vigor, especialmente sob Lei nº 10.520/02 e em face aos princípios ordenados através da Lei nº 8.666/93 e alterações posteriores, a vista do parecer conclusivo exarado pelo Pregoeiro e sua equipe de apoio, resolve:

01 - HOMOLOGAR a presente Licitação nestes termos:

- a) Processo Nr.: 64/2017
- b) Licitação Nr.: 33/2017-PR
- c) Modalidade: PREGÃO PRESENCIAL
- d) Data Homologação: 26/02/2018
- e) Objeto da Licitação "AQUISIÇÃO DE 01 PÁ CARREGADEIRA NOVA, PARA A SECRETARIA DA AGRICULTURA ATRAVÉS DE RECURSOS PRÓPRIOS E CONTRATO DE REPASSE Nº 848183/2017/MAPA/CAIXA".

(em Reais R\$)

f) Fornecedores e Itens declarados Vencedores (cfe. cotação):

Unid.	Quantidade	Descto (%)	Preço Unitário	Total do Item
-------	------------	------------	----------------	---------------

JHC LOCACOES EIRELI - EPP (10990)

1	PÁ CARREGADEIRA NOVA, DE FABRICAÇÃO NACIONAL, COM MOTOR DIESEL TURBOALIMENTADO, COM POTÊNCIA MÍNIMA DE 92 HP, TRANSMISSÃO DE NO MÍNIMO 2 (DUAS) MARCHAS A FRENTE E A RÉ. CABINE FECHADA COM AR CONDICIONADO, PNEUS COM MEDIDAS MÍNIMAS DE 17,5 X 25, CAÇAMBA CARREGADEIRA COM CAPACIDADE MÍNIMA DE CARGA DE 1,6 M³, COM PESO OPERACIONAL MÍNIMO DE 11.000 KG. GARANTIA DO FABRICANTE DE NO MÍNIMO 12 MESES. - Marca: XCMG	UN	1,00	0,0000	285.000,00	285.000,00
---	---	----	------	--------	------------	------------

Total do Fornecedor: 285.000,00

Total Geral: 285.000,00

Irineópolis, 26 de Fevereiro de 2018.

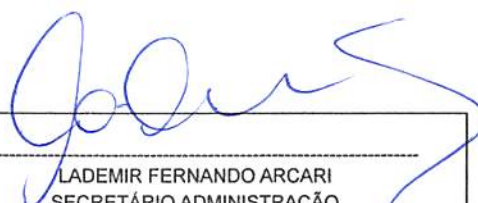
LADEMIR FERNANDO ARCARI
SECRETÁRIO ADMINISTRAÇÃO

EXTRATO HOMOLOGAÇÃO Nº 09/2018

Publicação Nº 1551941

PREFEITURA MUNICIPAL DE IRINEOPOLIS
ESTADO DE SANTA CATARINA
PROCESSO LICITATORIO Nº. 09/2018
PREGÃO PRESENCIAL Nº. 05/2018

Expirado o prazo recursal, torna publico a HOMOLOGAÇÃO do processo licitatório em epigrafe e a adjudicação da empresa Serwhitral Serviços Hidráulicos e Tratores Ltda.

Irineópolis, 26 de fevereiro de 2018.

Juliano Pozzi Pereira
Prefeito Municipal

**EXTRATO HOMOLOGAÇÃO Nº 10/2018**

Publicação Nº 1551697

PREFEITURA MUNICIPAL DE IRINEOPOLIS
ESTADO DE SANTA CATARINA
PROCESSO LICITATORIO Nº. 10/2018
PREGÃO PRESENCIAL Nº. 06/2018

Expirado o prazo recursal, torna publico a HOMOLOGAÇÃO do processo licitatório em epigrafe e a adjudicação das empresas Concórdia Informática Ltda ME; Eder Carlos dos Santos Batista ME; Fenix Informática e Telefonia Ltda; I9 Soluções Tecnológicas Ltda ME E Luiz Fernando Cunha Granier ME.

Irineópolis, 21 de fevereiro de 2018.

Juliano Pozzi Pereira
Prefeito Municipal

EXTRATO HOMOLOGAÇÃO Nº 11/2018

Publicação Nº 1551978

PREFEITURA MUNICIPAL DE IRINEOPOLIS
ESTADO DE SANTA CATARINA
PROCESSO LICITATORIO Nº. 11/2018
PREGÃO PRESENCIAL Nº. 07/2018

Expirado o prazo recursal, torna publico a HOMOLOGAÇÃO do processo licitatório em epigrafe e a adjudicação das empresas: Albgraf Formulários Contínuos Ltda EPP; Fenix Informática e Telefonia Ltda; I9 Soluções Tecnológicas Ltda ME; Luis Kaminski – ME; Maxima Atacadista Eireli; Papelaria São Bento Ltda – EPP e Vinicius Roncaglio ME.

Irineópolis, 05 de março de 2018.

Juliano Pozzi Pereira
Prefeito Municipal

EXTRATO HOMOLOGAÇÃO Nº 64/2017

Publicação Nº 1551778

PREFEITURA MUNICIPAL DE IRINEOPOLIS
ESTADO DE SANTA CATARINA
PROCESSO LICITATORIO Nº. 64/2017
PREGÃO PRESENCIAL Nº. 33/2017

Expirado o prazo recursal, torna publico a HOMOLOGAÇÃO do processo licitatório em epigrafe e a adjudicação da empresa JHC Locações Eireli EPP.

Irineópolis, 26 de fevereiro de 2018.

Juliano Pozzi Pereira
Prefeito Municipal

PROCESSO LICITATÓRIO Nº 20/2018 - PM

Publicação Nº 1551433

ESTADO DE SANTA CATARINA
PREFEITURA MUNICIPAL DE IRINEÓPOLIS
PROCESSO LICITATÓRIO N.º 20/2018
PREGÃO PRESENCIAL N.º 09/2018 – REGISTRO DE PREÇOS

O Município de Irineópolis, torna público para conhecimento dos interessados que realizará no dia 29 de março de 2018, às 09:00 horas, Processo Licitatório na Modalidade Pregão Presencial para Registro de Preços, com critério de adjudicação MENOR PREÇO POR ITEM de

ATA RP PROC 40/2017

Publicação Nº 1551637

PREFEITURA MUNICIPAL DE IRINEÓPOLIS
ESTADO DE SANTA CATARINA
PROCESSO LICITATORIO Nº. 40/2017
PREGÃO PRESENCIAL 21/2017
ATA DE REGISTRO DE PREÇOS
VALIDADE 12 MESES



Presentes à Sessão Pública para julgamento do(s) envelopes(s) de Proposta de Preços, com o objetivo de adquirir o objeto descrito no Processo Licitatório nº 40/2017, Pregão Presencial nº 21/2017, a Sra. Patricia Fabiane Fronczak - Pregoeira, Sra. Andressa Bendlin, Sr. Lucio Flávio Lima e Sra. Rosani Rodrigues da Silva Mischka - Equipe de Apoio, designadas pela Portaria nº. 298/2017, Sr. Clemente Jackiw - representante da empresa Jackiw Atacadista de Alimentos Ltda; Sr. Rafael de Lara - representante da empresa AP Oeste Distribuidora e Comércio de Alimentos Ltda EPP. Inicialmente o Pregoeiro procedeu a leitura do teor do Instrumento Convocatório, bem como prestou esclarecimentos referentes aos procedimentos de julgamento das propostas e habilitações. Após procedeu-se o Credenciamento dos interessados na participação do certame, onde ficou comprovado que os representantes das empresas proponentes possuem poderes para formular propostas e praticar os demais atos inerentes ao certame. Iniciada a fase de julgamento das propostas, o Pregoeiro e equipe de apoio procederam a análise das Propostas, verificando a conformidade com o Instrumento Convocatório. Em seguida foi realizada a classificação da proposta das empresas que se apresentaram para o certame. As empresas Jackiw Atacadista de Alimentos Ltda e AP Oeste Distribuidora e Comércio de Alimentos Ltda EPP seguem classificadas para a fase de lances e julgamento das propostas. Os representantes das empresas proponentes não manifestaram interesse de interposição de recurso, quanto ao julgamento das propostas, encerrando-se o prazo para interposição de recurso nesta data.

Presentes à Sessão Pública para julgamento do(s) envelopes(s) de Documentação, com o objetivo de adquirir o objeto descrito no Processo Licitatório nº 40/2017, Pregão Presencial nº 21/2017, a Sra. Patricia Fabiane Fronczak - Pregoeira, Sra. Andressa Bendlin, Sr. Lucio Flávio Lima e Sra. Rosani Rodrigues da Silva Mischka - Equipe de Apoio, designadas pela Portaria nº. 298/2017, Sr. Clemente Jackiw - representante da empresa Jackiw Atacadista de Alimentos Ltda; Sr. Rafael de Lara - representante da empresa AP Oeste Distribuidora e Comércio de Alimentos Ltda EPP. Foi realizada a análise dos documentos apresentados pelas empresas: Jackiw Atacadista de Alimentos Ltda e foi constatado que a empresa apresentou todos os documentos exigidos na fase de habilitação, conforme item 07 do Edital, sendo considerada HABILITADA no Processo Licitatório em epígrafe. O envelope da empresa AP Oeste Distribuidora e Comércio de Alimentos Ltda EPP permanece lacrado no processo. Os representantes das empresas proponentes não manifestaram interesse de interposição de recurso, quanto ao julgamento dos documentos de habilitação, encerrando-se o prazo para interposição de recurso nesta data. Nada mais havendo - se a Jackiw Atacadista de Alimentos Ltda - EPP

Item	Quantidade	Unidade	Descrição dos Alimentos	Valor unitário R\$	Valor total R\$
01	360	CESTA	Contendo: 01 pacote: açúcar branco refinado - embalagem de 5 Kg; 01 caixa: Amido de milho - embalagem de 500g; 02 pacotes: Arroz parboilizado longo, fino tipo 1 - embalagem de 5 Kg; 01 kg de Barba suína; 01 pacote: Biscoito doce sortido - embalagem com 800g; 03 Quilos: carne de ave - coxa sobre coxa congelada sem tempero; 03 quilos: carne suína congelada sem tempero; 01 lata: creme de leite - embalagem de 300g; 01 pote: doce de frutas em pasta - embalagem de 400g; 01 pote: doce de leite em pasta - embalagem de 400g; 01 caixa: erva de chá mate tostado - embalagem de 500g; 01 lata: ervilha em conserva - embalagem de 200g; 01 lata: extrato de tomate - embalagem de 870g; 01 pacote: farinha de milho tipo biju branca - embalagem de 01 Kg; 02 pacotes: farinha de trigo especial, tipo 1, enriquecido com ferro e ácido fólico - embalagem de 05 Kg; 03 pacotes: feijão tipo 1 (safra 2016-2017) - embalagem de 01 Kg; 01 fermento biológico, seco instantâneo - embalagem de 125 g; 01 lata: fermento em pó químico - embalagem de 100g; 01 pacote: fubá de milho pré cozido enriquecido com ferro e ácido fólico - embalagem de 500g; 02 caixas: gelatina em pó - embalagem de 45g; 01 lata: leite condensado - embalagem de 395g; 02 pacotes: leite em pó - embalagem de 400g; 01 pacote: macarrão tipo parafuso e/ou espaguete - embalagem de 1 Kg; 01 pote: maionese - embalagem de 500g; 01 pote: margarina vegetal, com sal - embalagem de 1Kg; 01 lata: milho verde em conserva - embalagem de 200g; 03 embalagens de óleo refinado - 900ml; 01 caixa - ovos brancos - embalagem com 12 unidades; 01 pacote: pó para café, torrado e moído - embalagem de 500g; 01 pacote: quicera - embalagem de 1Kg; 01 pacote: refresco em pó, diversos sabores - embalagem de 500g; 01 pacote: sabão em barra glicerinado, tipo 1 - embalagem com 05 unidades; 01 caixa: sabão em pó, tipo 1 - embalagem de 1Kg; 01 pacote: sagu de mandioca, tipo 1 - embalagem de 500g; 01 pacote: sal refinado iodado - embalagem de 1 Kg;	244,85	88.146,00
TOTAL R\$ 88.146,00 (oitenta e oito mil cento e quarenta e seis reais)					

Irineópolis, 02 de MARÇO de 2018.
Juliano Pozzi Pereira - Prefeito Municipal

ATA RP PROC 64/2017

Publicação Nº 1551794

PREFEITURA MUNICIPAL DE IRINEÓPOLIS
ESTADO DE SANTA CATARINA
PROCESSO LICITATORIO Nº. 64/2017
PREGÃO PRESENCIAL Nº 33/2017
ATA DE REGISTRO DE PREÇOS
VALIDADE 12 MESES

Presentes à Sessão Pública para julgamento do(s) envelopes(s) de Proposta de Preços, com o objetivo de adquirir o objeto descrito no Processo Licitatório nº 64/2017, Pregão Presencial nº 33/2017, a Sra. Patricia Fabiane Fronczak - Pregoeira, Sra. Andressa Bendlin, Sra. Rosani Rodrigues da Silva Mischka e Sr. Reinaldo Stasiak - Equipe de Apoio, designadas pela Portaria nº. 298/2017; Sr. Paulo Alexandre Cardoso dos Santos - representante da empresa Shark Máquinas para Construção Ltda; Sr. Aldo Junior Camatti - representante da empresa JHC Locações Eireli EPP; Sr. Gionas Paulo Mezzomo - representante da empresa Macromaq Equipamentos Ltda. Inicialmente o Pregoeiro procedeu a leitura do teor do Instrumento Convocatório, bem como prestou esclarecimentos referentes aos procedimentos de julgamento das propostas e habilitações. Após procedeu-se o Credenciamento dos interessados na participação do certame, onde ficou comprovado que os representantes das empresas proponentes possuem poderes para formular propostas e praticar os demais atos inerentes ao certame. Iniciada a fase de julgamento das propostas, o Pregoeiro e equipe de apoio procederam a análise das Propostas, verificando a conformidade com o Instrumento Convocatório. Em seguida foi realizada a classificação da proposta das empresas que se apresentaram para o certame. As empresas Shark Máquinas para Construção Ltda; JHC Locações Eireli EPP; Macromaq Equipamentos Ltda seguem classificadas para a fase de lances e julgamento das propostas. Os representantes das empresas proponentes não manifestaram interesse de interposição de recurso, quanto ao julgamento das propostas, encerrando-se o prazo para interposição de recurso nesta data. Presentes à Sessão Pública para julgamento do(s) envelopes(s) de Documentação, com o objetivo de adquirir o objeto descrito no Processo Licitatório nº 64/2017, Pregão Presencial nº 33/2017, a Sra. Patricia Fabiane Fronczak - Pregoeira, Sra. Andressa Bendlin, Sra. Rosani Rodrigues da Silva Mischka e Sr. Reinaldo Stasiak - Equipe de Apoio, designadas pela Portaria nº. 298/2017; Sr. Paulo Alexandre Cardoso dos Santos - representante da empresa Shark Máquinas para Construção Ltda; Sr. Aldo Junior Camatti - representante da empresa JHC Locações Eireli EPP; Sr. Gionas Paulo Mezzomo - representante da empresa Macromaq Equipamentos Ltda. Foi realizada a análise dos documentos apresentados pela empresa: JHC Locações Eireli EPP e foi constatado que a empresa deixou de apresentar o item 07, subitem 7.1, alínea "b"; sendo que declaração de sujeição não foi apresentada; e apresentou em desacordo com o edital o item 7, subitem 7.3, alínea "b", faltou termo de abertura

e encerramento, autenticação na Junta Comercial e Índice de liquidez e subitem 7.4, alínea "c", apresentando somente 01 atestado, sendo considerada INABILITADA. Foi realizada a análise dos documentos apresentados pela empresa: Macromaq Equipamentos Ltda e foi constatado que a empresa apresentou o item 7, subitem 7.3, alínea "b" em desacordo com o edital, sendo que o índice de liquidez corrente esta abaixo do exigido no edital, sendo considerada INABILITADA. Foi realizada a análise dos documentos apresentados pela empresa: Shark Máquinas para Construção Ltda e foi constatado que a empresa apresentou o item 7, subitem 7.4, alínea "c" em desacordo com o edital, sendo que apresentou somente 01 atestado de capacidade técnica, sendo considerada INABILITADA. De acordo com o art. 48 da Lei nº 8.666/93 "§ 3º Quando todos os licitantes forem inabilitados ou todas as propostas forem desclassificadas, a Administração poderá fixar aos licitantes o prazo de oito dias úteis para a apresentação de nova documentação ou de outras propostas escoimadas das causas referidas neste artigo, facultada, no caso de convite, a redução deste prazo para três dias úteis". Sendo assim, a Pregoeira abre prazo para que as empresas apresentem a documentação faltante. Passando o resultado para as empresas acima citadas. Nada mais havendo-se a tratar, foi lavrada a presente ata. Presentes à Sessão Pública dia 19 de janeiro de 2018, para julgamento dos Documentos solicitados na ata nº 03/2018, com o objetivo de adquirir o objeto descrito no Processo Licitatório nº 64/2017, Pregão Presencial nº 33/2017, a Sra. Sra. Rosani Rodrigues da Silva Mischka - Pregoeira, Sra. Andressa Bendlin, e Sra. Marcia Maria Kerscher - Equipe de Apoio, designadas pela Portaria nº. 298/2017. Em análise à documentação apresentada pela empresa JHC Locações Eireli EPP foi constatado que a mesma apresentou atestado de capacidade técnica com CNPJ diferente ao da documentação da empresa participante do processo licitatório. Em análise minuciosa na documentação enviada na abertura do processo foi verificado que o primeiro atestado também foi apresentado com CNPJ diferente. Como a empresa participou com o CNPJ nº 23.461.242/0001-88 a mesma deve apresentar toda a documentação solicitada no edital com este CNPJ não podendo haver divergência. Por isso a comissão através de orientação jurídica abre prazo para a regularização dos atestados de capacidade técnica que deverão ser com o CNPJ da participante do processo. A empresa Macromaq Equipamentos Ltda não apresentou a documentação restante, sendo considerada INABILITADA. A empresa Shark Máquinas para Construção Ltda apresentou o documento solicitado, sendo considerada HABILITADA. Nada mais havendo-se a tratar, foi lavrada a presente ata. Presentes à Sessão Pública dia 25 de janeiro de 2018, para julgamento dos Documentos solicitados na ata nº 06/2018, com o objetivo de adquirir o objeto descrito no Processo Licitatório nº 64/2017, Pregão Presencial nº 33/2017, a Sra. Sra. Rosani Rodrigues da Silva Mischka - Pregoeira, Sra. Andressa Bendlin, e Sra. Marcia Maria Kerscher - Equipe de Apoio, designadas pela Portaria nº. 298/2017. Em análise aos atestados de capacidade técnica apresentados pela empresa JHC Locações Eireli EPP a comissão verificou e percebeu que os dois atestados são iguais entre si, mas com logotipo de empresas diferentes e com data bem recente, por isso a mesma sob orientação jurídica pede como complementação a nota fiscal de venda do produto. Sendo que a cópia da nota fiscal pode ser enviada através do e-mail: licitacao@irineopolis.sc.gov.br. Nada mais havendo-se a tratar, foi lavrada a presente ata. Presentes à Sessão Pública dia 23 de fevereiro de 2018, para receber o Parecer Jurídico solicitados na ata nº 08/2018, com o objetivo de adquirir o objeto descrito no Processo Licitatório nº 64/2017, Pregão Presencial nº 33/2017, a Sra. Sra. Patricia Fabiane Fronczak - Pregoeira, Sra. Cassiana Laís Brand Rodrigues, Sra. Rosani Rodrigues da Silva Mischka, Sr. Lucio Flavio de Lima e Sr. Reinaldo Stasiak - Equipe de Apoio, designadas pela Portaria nº. 298/2017 - Equipe de Apoio, designadas pela Portaria nº. 298/2017. Em análise ao Parecer Jurídico enviado pela Sr. Ana Maria Onevetch, a comissão acata o parecer enviando a ata para o Senhor Juliano Pozzi Pereira - Prefeito Municipal para decisão final. Nada mais havendo-se a tratar, foi lavrada a presente ata.

JHC Locações Eireli EPP

Item	Qtd	Unidade	Descrição	Marca e Modelo	Valor Unitário R\$	Valor Total R\$
01	01	Unidade	PÁ CARREGADEIRA NOVA, DE FABRICAÇÃO NACIONAL, COM MOTOR DIESEL TURBOALIMENTADO, COM POTÊNCIA MÍNIMA DE 92 HP, TRANSMISSÃO DE NO MÍNIMO 2 (DUAS) MARCHAS A FRENTE E A RÉ. CABINE FECHADA COM AR CONDICIONADO, PNEUS COM MEDIDAS MINIMAS DE 17,5 X 25, CAÇAMBA CARREGADEIRA COM CAPACIDADE MINIMA DE CARGA DE 1,6 M³, COM PESO OPERACIONAL MINIMO DE 11.000 KG. GARANTIA DO FABRICANTE DE NO MÍNIMO 12 MESES.	XCMG ZL30BR	285.000,00	285.000,00
Total R\$ 285.000,00 (duzentos e oitenta e cinco mil reais)						

Irineópolis, 26 de fevereiro de 2018.
Juliano Pozzi Pereira - Prefeito Municipal

ATA RP RPOC 09/2018 FMAS

Publicação Nº 1552094

PREFEITURA MUNICIPAL DE IRINEOPOLIS
FUNDO MUNICIPAL DE ASSISTENCIA SOCIAL
ESTADO DE SANTA CATARINA
PROCESSO LICITATORIO Nº. 09/2018
PREGÃO PRESENCIAL Nº 05/2018
ATA DE REGISTRO DE PREÇOS
VALIDADE 12 MESES

Presentes à Sessão Pública para julgamento do(s) envelopes(s) de Proposta de Preços, com o objetivo de adquirir o objeto descrito no Processo Licitatório nº 09/2018, Pregão Presencial para Registro de Preços nº 05/2018, a Sra. Patricia Fabiane Fronczak - Pregoeira, Sra. Cassiana Laís Brand Rodrigues, Sra. Rosani Rodrigues da Silva Mischka, Sr. Reinaldo Stasiak e Sr. Lucio Flavio Lima - Equipe de Apoio, designadas pela Portaria nº. 298/2017; Sr. João Alberto Reolon - representante da empresa Servhital Serviços Hidráulicos e Tratores Ltda. Epp. Inicialmente o Pregoeiro procedeu a leitura do teor do Instrumento Convocatório, bem como prestou esclarecimentos referentes aos procedimentos de julgamento das propostas e habilitações. Após procedeu-se o Credenciamento do interessado na participação do certame, onde ficou comprovado que o representante da empresa proponente possui poderes para formular propostas e praticar os demais atos inerentes ao certame. Iniciada a fase de julgamento da proposta, o Pregoeiro e equipe de apoio procederam a análise da Proposta, verificando a conformidade com o Instrumento Convocatório. Em seguida foi realizada a classificação da proposta da empresa que se apresentou



Prefeitura Municipal de Irineópolis

CNPJ 83.102.558/0001-05
Rua Paraná, 200. Centro - Cep 89440-000 - Fone/Fax (47) 3625.1111
www.irineopolis.sc.gov.br - E-mail: prefeitura@irineopolis.sc.gov.br
IRINEÓPOLIS – SANTA CATARINA



ATA DE REGISTRO DE PREÇOS Nº 24/2018
PROCESSO LICITATÓRIO Nº 64/2017
PREGÃO PRESENCIAL Nº 33/2017
VALIDADE: 12 (DOZE MESES)

O Município de Irineópolis, Pessoa Jurídica de Direito Público Interno, situada na Rua Paraná, nº 200, Centro, município de Irineópolis, Santa Catarina, neste ato, representada pelo Senhor Lademir Fernando Arcari, brasileiro, casado, no exercício do Cargo de Secretário da Administração, residente e domiciliado a Rua Paraná, 655, no Centro do Município de Irineópolis - SC, inscrito no CPF sob o n.º 513.968.909-04 e portador da cédula de identidade n.º 25/R 1.512.462-SSP/SC, de acordo com a Portaria nº 123/2017, e a empresa JHC Locações Eireli EPP, estabelecida na rua Ines Batiston, nº 678, Letra D, Bairro Líder, Município de Chapecó, Estado de Santa Catarina, CEP 89.805-292, CNPJ 23.461.242/0001-88, pelo seu representante, Sr. João Henrique Rangel Stramare, sob nº de CPF 102.409.309-32 e RG 2150611, infra-assinado, doravante denominada PROMITENTE FORNECEDORA, nos termos do artigo 15 da Lei Federal 8.666 de 21 de junho de 1993, Lei Federal nº 10.520/2002, Decreto Federal nº 3.555/00 e Decreto Municipal nº 1652/2007 e das demais normas legais aplicáveis e, considerando o resultado do Pregão Presencial nº 33/2017, para **REGISTRO DE PREÇOS**, conforme consta do Processo Licitatório nº 64/2017, modalidade Pregão Presencial para Registro de Preços, firmam a presente Ata de Registro de Preços, obedecidas as disposições da Lei Federal 8.666/93, suas alterações posteriores e as condições seguintes:

CLAUSULA PRIMEIRA DO OBJETO

A presente licitação tem por objetivo a **“AQUISIÇÃO DE 01 PÁ CARREGADEIRA NOVA, PARA A SECRETARIA DA AGRICULTURA ATRAVÉS DE RECURSOS PRÓPRIOS E CONTRATO DE REPASSE Nº 848183/2017/MAPA/CAIXA”**, conforme abaixo discriminada:

Item	Qtd	Unidade	Descrição	Marca e Modelo	Valor Unitário R\$	Valor Total R\$
01	01	Unidade	PÁ CARREGADEIRA NOVA, DE FABRICAÇÃO NACIONAL, COM MOTOR DIESEL TURBOALIMENTADO, COM POTÊNCIA MÍNIMA DE 92 HP, TRANSMISSÃO DE NO MÍNIMO 2 (DUAS) MARCHAS A FRENTE E A RÉ, CABINE FECHADA COM AR CONDICIONADO, PNEUS COM MEDIDAS MÍNIMAS DE 17,5 X 25, CAÇAMBA CARREGADEIRA COM CAPACIDADE MÍNIMA DE CARGA DE 1,6 M³, COM PESO OPERACIONAL MÍNIMO DE 11.000 KG. GARANTIA DO FABRICANTE DE NO MÍNIMO 12 MESES.	XCMG ZL30BR	285.000,00	285.000,00
Total R\$ 285.000,00 (duzentos e oitenta e cinco mil reais)						

1.2. A necessidade de aquisição do equipamento dá-se ao fato do Município irá auxiliar na continuidade dos trabalhos de manutenção e recuperação das estradas vicinais, aberturas de bueiros, limpeza de valetas, onde se localizam as propriedades dos Agricultores para melhorar as condições de trafegabilidade.

1.3. O município possui operadores qualificados para operar as máquinas, mantendo-os em perfeitas condições de trabalho.

1.4. O equipamento será adquirido através de recursos próprios e contrato de Repasse nº 848183/2017/MAPA/CAIXA, que entre si celebram o Ministério da Agricultura, Pecuária e Abastecimento e o Município de Irineópolis.



Prefeitura Municipal de Irineópolis

CNPJ 83.102.558/0001-05
Rua Paraná, 200. Centro - Cep 89440-000 - Fone/Fax (47) 3625.1111
www.irineopolis.sc.gov.br - E-mail: prefeitura@irineopolis.sc.gov.br
IRINEÓPOLIS – SANTA CATARINA



1.5. O preço a ser ajustado **incluirá todos os custos referentes à Entrega do objeto**, inclusive frete, entre outros, que deverá ser entregue na Secretaria da Infraestrutura, sito a Rua Rio Grande do Sul, nº 421 – centro – Irineópolis/SC.

CLAUSULA SEGUNDA DA VALIDADE DO REGISTRO DE PREÇOS

- 2.1 – A presente Ata de registro de Preços terá a validade de 12 (doze) meses, contados a partir da data da assinatura.
- 2.2 – Nos termos do § 4º do artigo 15 da Lei Federal 8.666/93, durante o prazo de validade desta Ata de Registro de Preços, o **Município de Irineópolis**, não será obrigado a aquisição, exclusivamente de intermédio, os produtos referidos na cláusula primeira, podendo utilizar, para tanto, outros meios, desde que permitidos em lei, sem que, desse fato, caiba recurso ou indenização de qualquer espécie à empresa detentora.
- 2.3 – Em cada aquisição decorrente desta Ata, serão observadas, quanto ao preço, as cláusulas e condições constantes do edital de Pregão Presencial nº 33/2017, que a precedeu e integra o presente instrumento de compromisso, independente de transcrição, por ser de pleno conhecimento das partes.

CLAUSULA TERCEIRA DO PAGAMENTO

- 3.1 O pagamento será efetuado em até 30 (trinta) dias, após entrega do objeto licitado, mediante emissão do respectivo documento fiscal, e liberação do convênio.
- 3.2 documento fiscal deverá ser discriminando o objeto licitado, o número do processo licitatório e o número do respectivo contrato.
- 3.4 Juntamente com a Nota Fiscal, a contratada deverá apresentar o Certificado de Regularidade do FGTS e CND Federal.
- 3.5 O CNPJ da contratada constante a Nota Fiscal e fatura deverá ser o mesmo da documentação apresentada no procedimento licitatório.
- 3.6 Na eventualidade de aplicação de multas, estas deverão ser liquidadas simultaneamente com parcela vinculada ao evento cujo descumprimento der origem à aplicação da penalidade.
- 3.7 *Nenhum pagamento será efetuado ao proponente vencedor enquanto pendente de liquidação quaisquer obrigações financeiras que lhe foram impostas, em virtude de penalidade ou inadimplência, sem que isso gere direito ao pleito de reajustamento de preços ou correção monetária.*

CLAUSULA QUARTA DA ENTREGA E DO PRAZO

- 4.1 Os equipamentos deverão ser entregues pela empresa vencedora do presente certame, de acordo com solicitação feita pela Administração Municipal, no prazo máximo de 30 (trinta) dias, após a solicitação, contados a partir da emissão da autorização de fornecimento, nas dependências da Secretaria da Infraestrutura da Prefeitura Municipal de Irineópolis, sita a Rua Rio Grande do Sul, nº 421 – Centro – Irineópolis – SC.

CLAUSULA QUINTA DAS OBRIGAÇÕES

- 5.1 – **Do Município de Irineópolis:**
- 5.1.1 – Atestar nas notas fiscais e ou faturas a efetiva entrega do objeto desta licitação;
- 5.1.2 – Aplicar à empresa vencedora penalidades, quando for o caso;
- 5.1.3 – Prestar a empresa toda e qualquer informação, por esta solicitada, necessária à perfeita execução do contrato;
- 5.1.4 – Efetuar o pagamento à empresa no prazo avençado, após a entrega da nota fiscal no setor competente;



Prefeitura Municipal de Irineópolis

CNPJ 83.102.558/0001-05
Rua Paraná, 200. Centro - Cep 89440-000 - Fone/Fax (47) 3625.1111
www.irineopolis.sc.gov.br - E-mail: prefeitura@irineopolis.sc.gov.br
IRINEÓPOLIS – SANTA CATARINA



5.1.5 – Notificar, por escrito, à empresa da aplicação de qualquer sanção.

5.2 – Da empresa Vencedora:

5.2.1 – Fornecer o objeto desta licitação nas especificações contidas neste edital;

5.2.2 – pagar todos os tributos que incidam ou venham a incidir, direta ou indiretamente, sobre os produtos vendidos;

5.2.3 – Manter, durante a execução da Ata de Registro de Preços, as mesmas condições de habilitação;

5.2.4 – Aceitar, nas mesmas condições contratuais os acréscimos ou supressões que se fizerem necessários no quantitativo do objeto desta licitação, até o limite de 25% (vinte e cinco por cento) do valor da Ata de Registro de Preços;

5.2.5 – Fornecer o objeto licitado, no preço, prazo e forma estipulada na proposta;

5.2.6 – Fornecer o objeto de boa qualidade, dentro dos padrões exigidos no edital.

CLAUSULA SEXTA DAS CONDIÇÕES DE FORNECIMENTO

6.1 – Os contratos de aquisição decorrentes da presente Ata de Registro de Preços serão formalizados pela retirada da nota de empenho pela detentora.

6.2 – A detentora da presente Ata de Registro de Preços será obrigada a atender todos os pedidos efetuados durante a vigência desta Ata, mesmo que a entrega deles decorrentes estiver prevista para data posterior à do seu vencimento.

6.3 – Toda aquisição deverá ser efetuada mediante solicitação da unidade requisitante, a qual deverá ser feita através de nota de empenho.

6.4 – A empresa fornecedora, quando do recebimento da nota de empenho, deverá colocar, na cópia que necessariamente a acompanhar, a data e hora em que a tiver recebido, além da identificação de quem procedeu ao recebimento.

CLAUSULA SÉTIMA DAS PENALIDADES

7.1 – Os casos de inexecução total ou parcial, erro de execução, execução imperfeita, atraso injustificado e inadimplemento de cada ajuste representado pela nota de empenho, sujeitara a detentora da Ata, às penalidades previstas no artigo 87 da Lei Federal nº 8.666/93, das destacam-se:

a) advertência;

b) multa de 0,2% (dois décimos por cento) do valor da nota de empenho, por dia de atraso, injustificado na execução da mesma, observado o prazo máximo de 30 (trinta) dias úteis;

c) multa de 02%% (dois por cento) sobre o valor da nota de empenho, pela recusa injustificada do adjudicatário em executá-la;

d) suspensão temporária de participação em licitações e impedimento de contratar com o Município, no prazo de até 5 (cinco) anos;

e) declaração de inidoneidade para contratar com a Administração Pública, até que seja promovida a reabilitação, facultado as detentoras da Ata o pedido de reconsideração da decisão da autoridade competente, no prazo de 10 (dez) dias da abertura de vistas ao processo.

7.2 – Os valores das multas aplicadas previstas nos subitens acima poderão ser descontados dos pagamentos devidos pela Administração.



Prefeitura Municipal de Irineópolis

CNPJ 83.102.558/0001-05
Rua Paraná, 200. Centro - Cep 89440-000 - Fone/Fax (47) 3625.1111
www.irineopolis.sc.gov.br - E-mail: prefeitura@irineopolis.sc.gov.br
IRINEÓPOLIS – SANTA CATARINA



7.3 – Da aplicação das penas definidas nas alíneas “a”, “d” e “e”, do item 7.1, caberá recurso no prazo de 05 (cinco) dias úteis, contados da intimação, o qual deverá ser apresentado no mesmo local.

7.4 – O recurso ou o pedido de reconsideração relativa às penalidades acima dispostas será dirigido ao Secretario da unidade requisitante, o qual decidirá o recurso no prazo de 05 (cinco) dias úteis e o pedido de reconsideração, no prazo de 10 (dez) dias úteis.

CLAUSULA OITAVA DO REAJUSTAMENTO DE PREÇOS

8.1 – Considerado o prazo de validade estabelecido no item 2.1 da clausula segunda da presente Ata e, em atendimento ao § 1º do artigo 28 da Lei Federal nº. 9.069 de 29.06.1995, ao artigo 3º §1º, da Medida Provisória 1488-16, de 02.10.1996 e demais legislações pertinentes, é vedado qualquer reajustamento de preços, até que seja completado o período de 12 (doze) meses contados a partir da data de recebimento das propostas indicadas no preâmbulo do Edital do Pregão Presencial nº 33/2017, o qual integra a presente Ata de Registro de Preços, observadas as disposições constantes do Decreto Municipal.

8.2 – Fica ressalvada a possibilidade de alteração das condições para a concessão de reajustes em face da superveniência de normas federais aplicáveis à espécie ou de alteração dos preços, comprovadamente, praticados no mercado, com a finalidade de manter o equilíbrio econômico e financeiro da avença.

CLAUSULA NONA DO CANCELAMENTO DA ATA DE REGISTRO DE PREÇOS

9.1 – A presente Ata de Registro de Preços poderá ser cancelada, de pleno direito pela administração, quando:

9.1.1 – a detentora não cumprir as obrigações constantes desta Ata;

9.1.2 – a detentora não retirar qualquer nota de empenho, no prazo estabelecido e a administração não aceitar sua justificativa;

9.1.3 – a detentora der causa a rescisão administrativa de contrato decorrente de registro de preços, a critério da Administração, observada a legislação em vigor;

9.1.4 – em qualquer das hipóteses de inexecução total ou parcial de contrato decorrente de registro de preços, se assim for decidido pela Administração, com observância das disposições legais;

9.1.5 – os preços registrados se apresentarem superiores aos praticados no mercado, e a detentora não acatar a revisão dos mesmos;

9.1.6 – por razões de interesse publico devidamente demonstrada e justificada pela Administração.

9.2 – A comunicação do cancelamento do preço registrado, nos casos previstos neste item, será feita por correspondência com aviso de recebimento, juntando-se o comprovante ao processo de administração da presente Ata de Registro de Preços. No caso de ser ignorado, incerto ou inacessível o endereço da detentora, a comunicação será feita por publicação no Diário Oficial do Município, por 02 (duas) vezes consecutivas, considerando-se cancelado o preço e registradas a partir da última publicação.

9.3 – Pela detentora, quando, mediante solicitação por escrito, comprovar estar impossibilitada de cumprir as exigências desta Ata de Registro de Preços ou, a juízo da Administração, quando comprovada a ocorrência de qualquer das hipóteses previstas nos incisos XIII a XVI do artigo 78 da Lei Federal nº 8.666/93.

9.3.1 – A solicitação da detentora para cancelamento dos preços registrados deverá ser formulada com antecedência de 10 (dez) dias, facultada a Administração a aplicação das penalidades previstas na clausula sétima, caso não aceitas as razões do pedido.



Prefeitura Municipal de Irineópolis

CNPJ 83.102.558/0001-05
Rua Paraná, 200. Centro - Cep 89440-000 - Fone/Fax (47) 3625.1111
www.irineopolis.sc.gov.br - E-mail: prefeitura@irineopolis.sc.gov.br
IRINEÓPOLIS – SANTA CATARINA



CLAUSULA DECIMA DA AUTORIZAÇÃO PARA AQUISIÇÃO

10.1 – A aquisição dos itens objeto da presente Ata de Registro de Preços serão autorizadas, em cada caso, pelo ordenador de despesa correspondente, sendo obrigatório informar ao Departamento de Licitações, os quantitativos das aquisições.

10.1.1 – A emissão das notas de empenho, sua retificação ou cancelamento, total ou parcial serão, igualmente, autorizados pela mesma autoridade, ou a quem esta delegar a competência para tanto.

CLAUSULA DECIMA PRIMEIRA DAS COMUNICAÇÕES

11.1 – As comunicações entre as partes, relacionadas com o acompanhamento e controle da presente Ata, serão feitas sempre por escrito.

CLAUSULA DECIMA SEGUNDA DAS DISPOSIÇÕES FINAIS

12.1 – Integram esta Ata, o edital do Pregão Presencial nº. 33/2017 e a proposta da empresa JHC Locações Eireli EPP, classificada nos itens numerados na clausula Primeira, do Objeto.

12.2 – Os casos omissos serão resolvidos de acordo com a Lei Federal nº. 8.666/93, Decreto Federal nº. 3.555/00 e pelo Decreto Municipal nº. 1.652/2007, no que não colidir com a primeira e nas demais normas aplicáveis. Subsidiariamente, aplicar-se-ão os princípios gerais de direito.

CLAUSULA DECIMA TERCEIRA DO FORO

13.1 – As partes elegem o foro da Comarca de Porto União/SC, como único competente para dirimir quaisquer ações oriundas desta Ata.

E, por haverem assim pactuado, assinam, este instrumento na presença das testemunhas abaixo.

Irineópolis, 26 de fevereiro de 2018.



LADEMIR FERNANDO ARCARI
SECRETÁRIO MUNICIPAL DA ADMINISTRAÇÃO

JOÃO HENRIKE RANGEL STRAMARE
JHC LOCAÇÕES EIRELI EPP

JHC LOCAÇÕES EIRELI
CNPJ: 23.461.242/0001-88
IE: 257.785.744

Testemunhas:

Nome: Gessica Gieschechen
CPF: 072.218.599-57

Nome: Josilaine Montoski
CPF: 081.276.439-04