



Prefeitura Municipal de Irineópolis

83.102.558/0001-05

Rua Paraná, 200, Centro - Cep 89440-000 - Fone/Fax (47) 3625.1111

www.irineopolis.sc.gov.br - E-mail: prefeitura@irineopolis.sc.gov.br

IRINEÓPOLIS – SANTA CATARINA

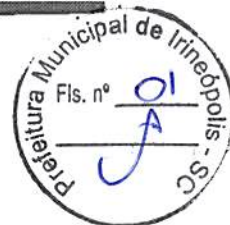

Of. nº 143/2016

Irineópolis, 10 de Março de 2016.

Exmo. Sr.
JULIANO POZZI PEREIRA
Prefeito Municipal
Nesta

Juliano Pozzi Pereira
14/03/16
Juliano Pozzi Pereira
Prefeito Municipal

Ref.: Abertura de Processo Licitatório.

Prezado Senhor,

Cumprimentando-o cordialmente, dirigimo-nos à Vossa Excelência para solicitar que seja solicitado ao Setor competente, a abertura de Processo Licitatório, na modalidade que couber, tendo por objetivo a AQUISIÇÃO DE EQUIPAMENTOS PARA SECRETARIA MUNICIPAL DE AGRICULTURA”, tendo em vista a necessidade da aquisição dos mesmos para auxiliar os agricultores do nosso Município.

A dotação a ser utilizada para contabilização das respectivas despesas é:

SECRETARIA DA AGRICULTURA

Atendimento a programas da Agricultura

4.4.90.00.00.00.00.0100 – **Aplicações Diretas;**

Colocando-nos sempre à disposição para informações que forem necessárias, reafirmamos na oportunidade, protestos de estima e distinguida consideração.

Atenciosamente,

FRANCISCO ERALDO KONKOL
Secretário Municipal da Agricultura



Prefeitura Municipal de Irineópolis

CNPJ 83.102.558/0001-05

Rua Paraná, 200. Centro - Cep 89440-000 - Fone/Fax (47) 3625.1111

www.irineopolis.sc.gov.br - E-mail: prefeitura@irineopolis.sc.gov.br

IRINEÓPOLIS – SANTA CATARINA



TERMO DE REFERÊNCIA

1. OBJETO

AQUISIÇÃO DE EQUIPAMENTOS PARA A SECRETARIA MUNICIPAL DE AGRICULTURA DO MUNICÍPIO DE IRINEÓPOLIS/SC.

2. CRITÉRIO DE ACEITAÇÃO DO OBJETO

A aceitação na entrega do referido objeto será de competência e responsabilidade da Secretaria Municipal da Agricultura, pela qual responde o Senhor Francisco Eraldo Konkol, Secretário de Agricultura do Município de Irineópolis, a quem caberá realizar a verificação da qualidade e conformidade do (s) equipamento (s) entregue (s) pela(s) empresa(s) vencedora(s).

3. AVALIAÇÃO DO CUSTO PELA ADMINISTRAÇÃO DIANTE DE ORÇAMENTO DETALHADO

O custo detalhado está firmado no Memorial Descritivo do referido projeto, em anexo ao presente Termo, sendo R\$ 36.684,00 (trinta e seis mil, seiscentos e oitenta e quatro reais) o preço máximo admitido para a aquisição dos equipamentos para a Secretaria Municipal de Agricultura, de acordo com o proposto no memorial descritivo e orçamentos constantes em anexo ao presente termo.

4. DEFINIÇÃO DOS MÉTODOS

Os equipamentos referentes a esta aquisição serão utilizados para compor a frota municipal da Secretaria da Agricultura, para manutenção das propriedades rurais do Município.

5. ESTRATÉGIA DE SUPRIMENTO

Com área territorial de 591 km² e 1.450 propriedades, distribuídos em 29 localidades, sendo destas a maioria, pequenas propriedades, o Município conta com uma população atual de 10.748 pessoas (IBGE/2009), sendo que 7.700 habitantes trabalham e residem na área rural.

O Município apresenta I.D.H – Índice de Desenvolvimento Humano, de 0,767, considerado baixo, por isso buscamos, com o presente objeto, apoiar a pequena propriedade rural, já que o Município é essencialmente agrícola e apresenta sua economia fundamentada na exploração de produtos provindos de



Prefeitura Municipal de Irineópolis

CNPJ 83.102.558/0001-05

Rua Paraná, 200. Centro - Cep 89440-000 - Fone/Fax (47) 3625.1111
www.irineopolis.sc.gov.br - E-mail: prefeitura@irineopolis.sc.gov.br
IRINEÓPOLIS – SANTA CATARINA



pequenas propriedades que trabalham na agricultura de subsistência em regime de economia familiar, o que justifica a aquisição dos equipamentos, que muito irão auxiliar na execução de serviços nas propriedades, já que a maioria dos agricultores não dispõe de maquinário próprio para execução de serviços de preparo do solo e de outros que se fazem necessários.

Serão implementadas ações de apoio à pequena produção agropecuária, por meio do estímulo e promoção da agregação de valor à seus produtos, melhorando assim a renda e a qualidade de vida no meio rural.

Os equipamentos irão atender e beneficiar aproximadamente 1.200 famílias de agricultores de forma direta e beneficiar de forma indireta 5.000 pessoas envolvidas diretamente com a atividade rural, organizadas em grupos e associações comunitárias. Nestas comunidades, a agricultura familiar esta em processo gradativo de desenvolvimento e expansão, tendo estes grupos de agricultores como metas, a inovação de tecnologia, diversificação de atividades, aumento da produção e renda familiar, com a exploração econômica das culturas do milho, soja, feijão, fumo, trigo, batata, arroz. Além das culturas de expressão econômica, são produzidos ainda produtos tais como: hortaliças, frutas, leite e derivados, além da criação pequenos animais, para abastecimento da propriedade e manutenção familiar.

6. VALOR ESTIMADO DE ACORDO COM O PREÇO DE MERCADO

O valor do item "Aquisição de equipamentos para a Secretaria Municipal de Agricultura do Município de Irineópolis" será de no máximo de R\$ 36.684,00 (trinta e seis mil, seiscentos e oitenta e quatro reais), de acordo com o Memorial Descritivo em anexo.

6.1 DO PAGAMENTO

O pagamento fica condicionado à entrega do bem/equipamento e respectiva apresentação de documento fiscal, bem como de documentação complementar caso solicitada, ao Município, e de acordo com o cronograma físico-financeiro.

Os pagamentos serão realizados em parcela única, diretamente à empresa contratada, até 30 (dias) após a solicitação da Administração e emissão do respectivo documento fiscal.

Para a realização dos pagamentos deverão ser utilizadas as seguintes dotações orçamentárias do orçamento vigente:

SECRETARIA DA AGRICULTURA
Atendimento a programas da Agricultura
4.4.90.00.00.00.00.0100 – Aplicações Diretas;

7. DEVERES DA CONTRATADA E DO CONTRATANTE



Prefeitura Municipal de Irineópolis

CNPJ 83.102.558/0001-05

Rua Paraná, 200. Centro - Cep 89440-000 - Fone/Fax (47) 3625.1111

www.irineopolis.sc.gov.br - E-mail: prefeitura@irineopolis.sc.gov.br

IRINEÓPOLIS – SANTA CATARINA



7.1. OBRIGAÇÕES DA CONTRATADA

➤ A contratada, por seus funcionários ou pessoal contratado, obriga-se a realizar a entrega do objeto em compatibilidade com o Contrato, bem como é de sua inteira responsabilidade as obrigações trabalhistas decorrentes da execução do presente Contrato, ficando o Contratante isento de qualquer vínculo empregatício com os mesmos, inclusas as sociais, bem como todas as obrigações tributárias e acessórias decorrentes do cumprimento do Contrato. É responsável também em arcar com eventuais prejuízos, indenizações e demais responsabilidades, causados à Contratante e/ou a terceiros, provocados, por ineficiência, negligência, imperícia, imprudência ou irregularidades cometidas na execução do contrato;

➤ A contratada se obriga a facilitar todas as atividades de fiscalização e vistoria na entrega do objeto, cabendo fornecer as informações e demais elementos necessários.

➤ A contratada obriga-se a manter, durante toda a execução do Contrato, em compatibilidade com as obrigações por ele assumidas, sob pena de rescisão do Contrato por não cumprimento do mesmo.

➤ Apresentar, sempre que solicitado, durante a execução do contrato, documentos que comprovem estar cumprindo a legislação em vigor, quanto às obrigações assumidas na licitação, em especial, encargos sociais, trabalhistas, previdenciários, tributários, fiscais e comerciais.

➤ A contratada assumirá integralmente a responsabilidade pela substituição do (s) equipamento (s) quanto à possíveis danos que venham a ocorrer ao mesmo, decorrentes de carregamento, transporte ou outro, até entrega e aceitação do mesmo por parte do responsável;

➤ Apresentar, sempre que solicitado, durante a execução do contrato, documentos que comprovem estar cumprindo a legislação em vigor, quanto às obrigações assumidas na licitação, em especial, encargos sociais, trabalhistas, previdenciários, tributários, fiscais e comerciais.

7.2. OBRIGAÇÕES DO CONTRATANTE

➤ O Município, por seus responsáveis, fornecerá informações úteis, boas e necessárias, à perfeita execução do objeto deste Contrato, bem como com relação as demais condições aqui estabelecidas.

8. PROCEDIMENTOS DE FISCALIZAÇÃO E GERENCIAMENTO DO CONTRATO

A fiscalização e o controle referente à qualidade e conformidade do objeto a ser entregue, bem como o gerenciamento do Contrato, serão de competência e responsabilidade da Municipalidade, através do Senhor Francisco Eraldo Konkol, na qualidade de Secretário Municipal de Agricultura.



Prefeitura Municipal de Irineópolis

CNPJ 83.102.558/0001-05

Rua Paraná, 200. Centro - Cep 89440-000 - Fone/Fax (47) 3625.1111

www.irineopolis.sc.gov.br - E-mail: prefeitura@irineopolis.sc.gov.br

IRINEÓPOLIS – SANTA CATARINA



9. DO LOCAL E PRAZO DE ENTREGA

Os objetos ora licitados deverão ser entregues pela(s) empresa(s) vencedora(s) do presente certame junto à sede da Prefeitura Municipal, sito à Rua Paraná, nº 200, centro, no prazo máximo de 30 (trinta) dias após a emissão e recebimento da respectiva autorização de fornecimento, a ser emitida pela Prefeitura Municipal de Irineópolis / SC.

10. SANÇÕES POR INADIMPLEMENTO

À Contratada que não cumprir com as obrigações assumidas ou com os preceitos legais poderá sofrer as seguintes penalidades, isolada e conjuntamente:

- Advertência;
- Multa de 10% sobre o valor do Contrato;
- Suspensão do direito de licitar junto ao Município por até 02 (dois) anos;
- Declaração de Inidoneidade para licitar ou contratar com a Administração Pública enquanto perdurarem os motivos determinantes da punição ou até que seja promovida a reabilitação perante a própria autoridade que aplicou a penalidade, que será concedida sempre que a Contratada ressarcir a Administração pelos prejuízos resultantes; A declaração de inidoneidade poderá abranger, além da empresa, seus diretores e responsáveis técnicos;
- Cinco décimos por cento (0,5%) do valor do contrato por dia, caso ultrapasse o prazo para início da obra, a contar da Ordem de Serviço;
- Cinco décimos por cento (0,5%) do valor do contrato por dia que exceda o prazo contratual, sem justificativa aceita por esta Municipalidade;
- Rescisão contratual sem que decorra do ato direito de qualquer natureza à Contratada.

11. DISPOSIÇÕES GERAIS

Quaisquer dúvidas que por ventura surgirem em decorrência da execução do presente objeto deverão ser dirimidas junto ao Secretário Municipal da Agricultura.

Irineópolis (SC), 08 de Março de 2016.

FRANCISCO ERALDO KONKOL
Secretário Municipal da Agricultura



Prefeitura Municipal de Irineópolis

CNPJ 83.102.558/0001-05

Rua Paraná, 200. Centro - Cep 89440-000 - Fone/Fax (47) 3625.1111

www.irineopolis.sc.gov.br - E-mail: prefeitura@irineopolis.sc.gov.br

IRINEÓPOLIS – SANTA CATARINA



MEMORIAL DESCRITIVO

Descrição	Valor 1 (RS)	Valor 2 (RS)	Valor 3 (RS)	Valor 4 (RS)	Média * (RS)
Lâmina traseira hidráulica, nova, com reversão hidráulica, para engate no 3º ponto largura da lâmina de no mínimo 3 metros, altura da lâmina de no mínimo 49 cm, ângulos: vertical mínimo de 30 graus, horizontal de no mínimo 25 graus, de giro no mínimo 360 graus. Estrutura do chassi e da concha em chapa lisa com espessura mínima de 5/16" em aço carbono SAE-1020, com cantoneira de reforço traseiro de no mínimo 1/2 x 6" e giro de ângulo em chapa lisa de no mínimo 7/8" em aço carbono SAE-1020. Peso mínimo de 500 kg. Potencia requerida de no mínimo 95 CV.	G. Ritzmann 7.900,00	Comércio de Máquinas Agrícolas Caçador 7.850,00	Toni Cerealista 7.890,00	Tranorte 7.900,00	7.880,00
Caçamba carregadeira traseira, nova, capacidade mínima de carga de 220 litros, peso mínimo de 180 kg, altura mínima do levante de 2000 mm.	G. Ritzmann 2.100,00	Comércio de Máquinas Agrícolas Caçador 1.950,00	Toni Cerealista 2.000,00	Tranorte 2.080,00	2.010,00
Distribuidor de calcário e adubo, novo, capacidade mínima de 1,4 m³, com comprimento total mínimo de 3.500 mm, largura total mínima de 1.700 mm e altura total mínima de 1.500 mm, com rodado fixo, pneus novos 11 L 15, contendo esteira de no mínimo 0,60 cm, Potência requerida de no mínimo 60 CV.	G. Ritzmann 16.500,00	Comércio de Máquinas Agrícolas Caçador 21.900,00	Toni Cerealista 17.500,00	Tranorte 19.980,00	17.995,00
Desintegrador, novo, com acessórios para trator, cardan universal, martelos móvel, rotor com no mínimo 2 navalhas, Potência	G. Ritzmann	Com. de Máquinas Agrícolas	Copérdia		



Prefeitura Municipal de Irineópolis

CNPJ 83.102.558/0001-05

Rua Paraná, 200. Centro - Cep 89440-000 - Fone/Fax (47) 3625.1111

www.irineopolis.sc.gov.br - E-mail: prefeitura@irineopolis.sc.gov.br

IRINEÓPOLIS – SANTA CATARINA



requerida de no mínimo 15 CV.		Caçador		
	5.650,00	4.600,00	3.999,00	4.299,50
Betoneira, nova, capacidade mínima de 200 litros, com rotação mínima do tambor de 28 rpm, com cremadeira segmentada com proteção total, volante com reforços, sistema de pedal com mola, pás com parafusos e borda do bocal reforçada.	G. Ritzmann	Com. de Máquinas Agrícolas Caçador	Copérdia	
	2.820,00	1.900,00	1.799,00	1.849,50
Plataforma basculante, nova, com dimensões mínimas de 2 x 1 x 0,40 m.	G. Ritzmann	Com. de Máquinas Agrícolas Caçador	Copérdia	
	2.500,00	2.800,00	2.999,00	2.650,00
Total:				36.684,00

*Média: Valor obtido em conformidade com o disposto no Decreto nº 2756/2015 de 02 de fevereiro de 2015.

FRANCISCO ERALDO KONKOL
Secretário Municipal da Agricultura



Associação Desportiva Cultural e Assistencial juventude Unida de Santo Antonio

Descrição	Valor 1	Valor 2	Valor 3	Média *
Desintegrador, novo, com acessórios para trator, cardan universal, martelos móvel, rotor com no mínimo 2 navalhas, Potência requerida de no mínimo 15 CV.	G. Ritzmann 5.650,00	Com. de Máquinas Agrícolas Caçador 4.600,00	Copérdia 3.999,00	 4.299,50
Betoneira, nova, capacidade mínima de 200 litros, com rotação mínima do tambor de 28 rpm, com cremadeira segmentada com proteção total, volante com reforços, sistema de pedal com mola, pás com parafusos e borda do bocal reforçada.	G. Ritzmann 2.820,00	Com. de Máquinas Agrícolas Caçador 1.900,00	Copérdia 1.799,00	 1.849,50
Plataforma basculante, nova, com dimensões mínimas de 2 x 1 x 0,40 m.	G. Ritzmann 2.500,00	Com. de Máquinas Agrícolas Caçador 2.800,00	Copérdia 2.999,00	 2.650,00
Total:				8.799,00

*Média: Valor obtido em conformidade com o disposto no Decreto nº 2756/2015 de 02 de fevereiro de 2015.

DPM Nogueira

Desintegrador, Picador e Moedor



Modernidade e Eficiência no campo.



Essencial no campo

Acessórios



Cavalete e suporte p/ motor elétrico



Base p/ motor a diesel



Base p/ motor a gasolina



Acessório p/ trator



Base prolongada
para duplo acoplamento
Ex: Ensiladeira e Desintegrador.

Componentes Internos



Peneiras
0,8 - 3,0 - 5,0 - 10,0 mm e lisa



Martelo Móvel
Todos os DPMs



Martelo Fixo
DPM 2F e DPM JúniorF
ideal p/ produtos verdes

Nota: As produções citadas nas tabelas deste folheto são médias obtidas em condições de teste, podendo variar de acordo com o grau de umidade do produto, peso específico e condições de trabalho. Fotos Ilustrativas. A Nogueira S.A. Máquinas Agrícolas se reserva o direito de alterar seus produtos sem prévio aviso. Fotos Ilustrativas.



NOGUEIRA S.A. Máquinas Agrícolas

Rua 15 de novembro, 781 Cx. Postal 07 Cep 13974 903

Tel. (19) 3863 9700 Fax (19) 3863 9750 Itapira SP

e-mail nogueira@nogueira.com.br

Web Site: www.nogueira.com.br





DPM Júnior e DPM Júnior F



DPM 500



DPM 1



DPM 2 e DPM 2F



DPM 4

DPM Júnior/ 500/ 1/ 2/ 4

Modernos e eficientes, os equipamentos da Linha DPM Nogueira moem, picam e desintegram uma grande variedade de produtos. Moem milho debulhado ou com palha e sabugo, produzindo desde rolo até fubá grosso, fino e super fino. Picam cana, capins, sorgo e demais espécies de forrageiras e leguminosas. Desintegram produtos como: cascas de cereais, ramas, raízes etc. E muitas outras aplicações.

	RPM	POTÊNCIA		
		Motor elétrico	Motor Gasolina	Motor Diesel
DPM Jr.	3500	2,0/3,0	4,0/6,0	4,0/6,0
DPM-500	4100	3,0/5,0	6,0/8,5	4,0/6,0
DPM 1	3700	5,0/7,5	7,0/9,0	7,0/8,0
DPM 2	3300	7,5/10,0	9,0/10,5	8,0/10,0
DPM 4		10,0/12,5	12,5/15,0	10,0/13,0

DPM Júnior/ 500/ 1/

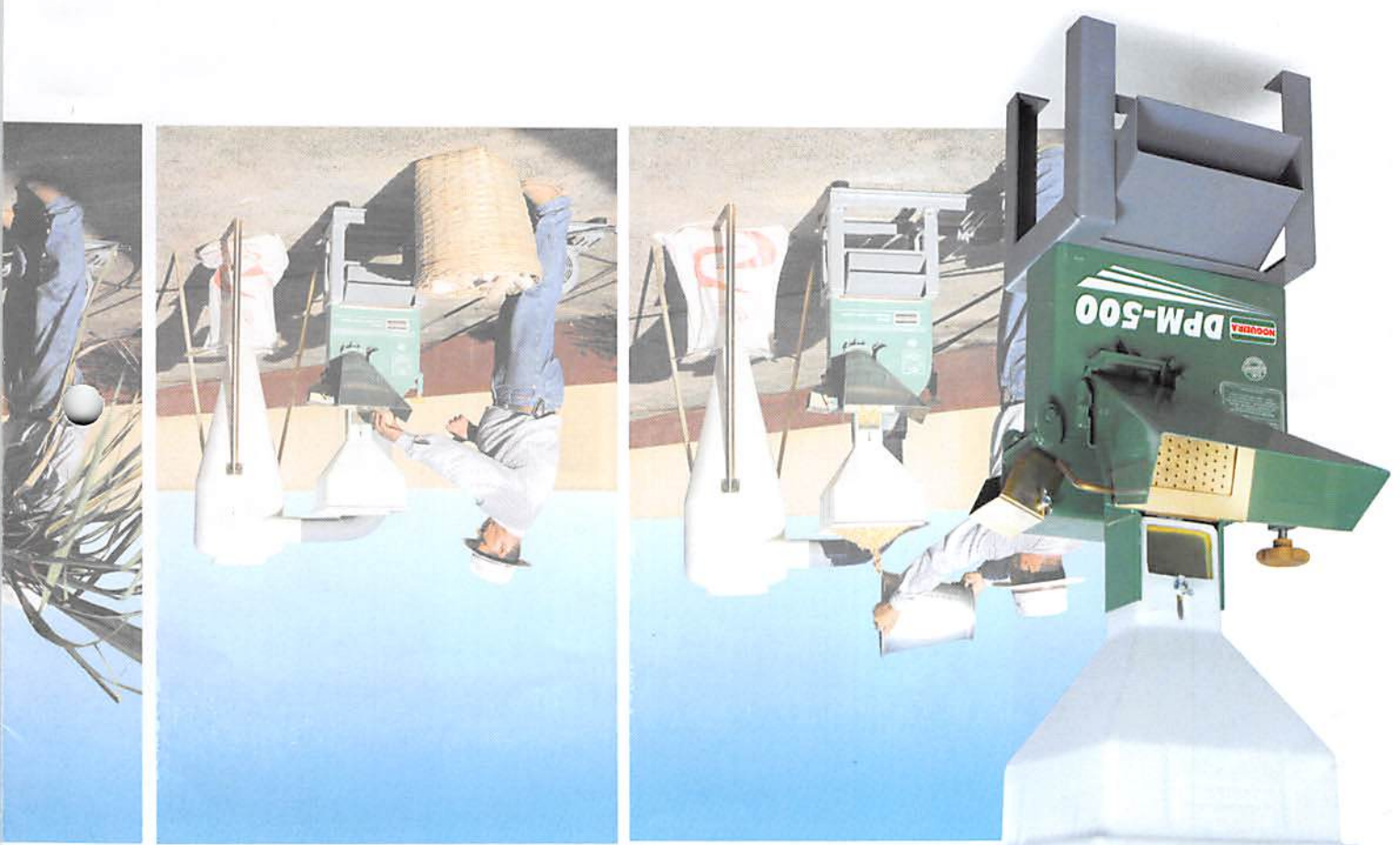

Aplicações



Produto	Milho com palha e sabugo	Milho debulhado	Cana, capim, raízes e tubérculos
DPM Jr.	10mm	5mm	lisa
DPM-500	250/350	150/250	300/800
DPM 1	200/350	150/250	700/1400
DPM 2	400/500	300/550	1000/2000
DPM 4	700/800	500/700	2000/3000
	350/500	300/450	3000/4000

Betoneiras

Características Gerais

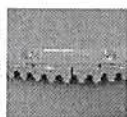

Cremlheira segmentada



Proteção total de cremalheira



Volante com reforços



Proteção do motor reforçada



Sistema de pedal com mola



Três Pás mexedor (M-400)



Pás com parafusos



Tambor estampado



Borda do bocal reforçada

Características Específicas modelo Extra Forte



Reforço no cavalete



Eixo central removível



Cremlheira de Dente Interno em nodular



Proteção do motor (reforçada)

Detalhes M-260 e M-400 Profissional



Fig.1

Sistema com motor 2 polos (opcional)

Para mod. M- 260



Fig.2

Para mod. M- 400 (profissional)

Detalhes Modelo Especial



Caixa especial para motor à combustão



Revendedor Autorizado

Consulte valores dos opcionais.

Obs.: Do fornecimento de betoneiras com motor:

- 1 - Modelo M-120: motor 1/3cv ou 1/2cv de 4 polos (com tomada 3 pinos)
- 2 - Modelo M-260: motor 3/4cv ou 1cv de 2 polos (Fig. 1), ou 1cv de 4 polos (com chave e tomada de 3 pinos)
- 3 - Modelo M-400: motor 2cv de 2 polos (Fig. 2) ou 4 polos (com chave e tomada 3 pinos)

* Acompanha polia para motor.

* Todos os modelos poderão ser fornecidos com motor elétrico (sob encomenda).

MODELOS	Características Técnicas				
	M-120	M-260	M-400	M-400 Extra Forte	M-400 Especial
Capacidade (aprox.)	120 Litros	220 Litros	400 Litros	400 Litros	400 Litros
Rotação do Tambor	30rpm	28 rpm	28 rpm	28 rpm	28 rpm
Peso Líquido sem motor (aprox.)	50 kg	96 kg	120 kg	135 kg	205 Kg
Peso Líquido com motor (aprox.)	57 kg	109 kg	143 kg	158 kg	-
Motor elétrico indicado (fornecidas sem motor)	-	1,0 cv	2 cv	2 cv	-
		1740 rpm	1740 rpm	1740 rpm	-
Correia Acoplada 2 p (3600 rpm)	-	01 un. A-40	02 un. A- 43	-	-
(Quando fornecidas com motor elétrico)		01 un. A-22	01 un. A-22		
Correia Acoplada (form. c/ motor elétrico) 4 p (1730 rpm)	01 un. A-26	01 un. A-49	02 un. A-53	02 un. A-53	-
Correia Indicada(fornecida sem motor)	-	01 un.A-49	02 un.A-53	02 un.A-53	-
Capacidade da Mistura	80L	170L	310L	310L	310L
Rendimento final da Mistura	65L	150L	270L	270L	270L
Quantidade de ciclos/hora	20	20	20	20	20
Produção horária	1,3m³	3,2m³	4,05m³	4,05m³	4,05m³
Traço	1/4	1/2	1	1	1
Motor à combustão indicado	-	-	-	-	5CV

Fotos meramente ilustrativas.

Feveireiro/2015

BETONEIRAS

Vencedora
MAQTRON



M-120



M-260



M-400
Professional

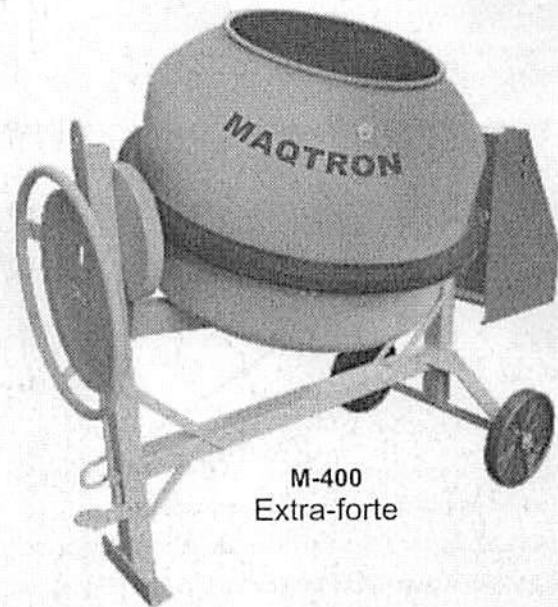

M-400
Extra-forte



M-400 Especial

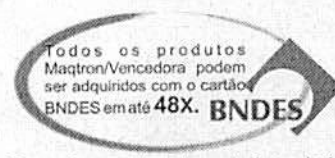

(Consulte nosso departamento de vendas).

Fotos meramente ilustrativas.
Consulte valores dos opcionais.

Para quem decide construir com Economia e Eficiência

Prefeitura Municipal de Irineópolis - SC
Fls. nº 12
A

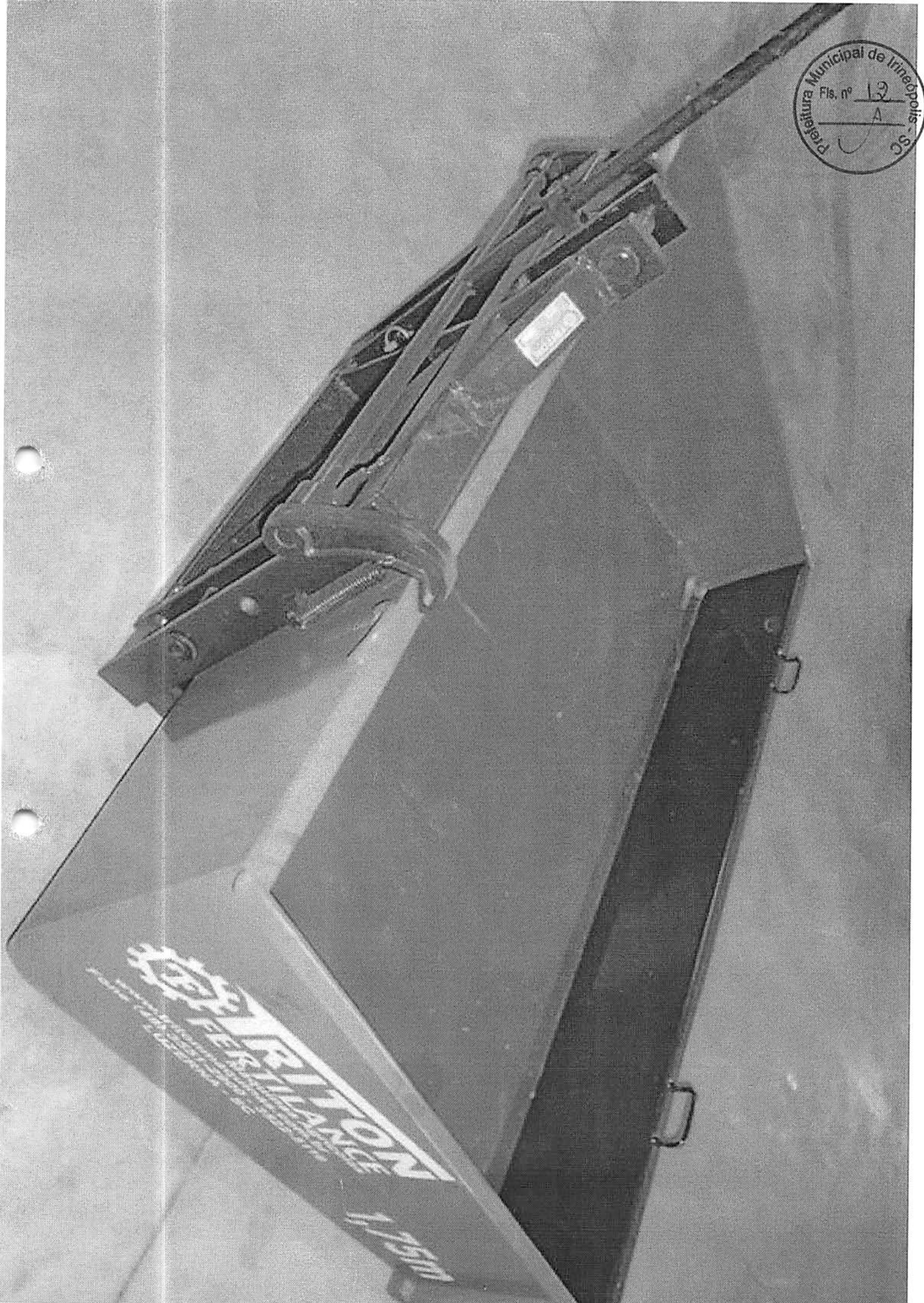

FABRIL
S. 1950



Formulario de Registro de Clientes
Nombre y Apellido: _____
Cédula de Identificación: _____
Dirección: _____
Teléfono: _____

01	01	01	01
02	02	02	02
03	03	03	03
04	04	04	04
05	05	05	05
06	06	06	06
07	07	07	07
08	08	08	08
09	09	09	09
10	10	10	10
11	11	11	11
12	12	12	12
13	13	13	13
14	14	14	14
15	15	15	15
16	16	16	16
17	17	17	17
18	18	18	18
19	19	19	19
20	20	20	20

1975
Municipio de Yaguajay
Ciego de Avila

FORMULARIO DE REGISTRO DE CLIENTES
Municipio de Yaguajay, Ciego de Avila
Fecha: _____
Firma: _____
Código: _____

VALTRA

G. Ritzmann Moto Agrícola Ltda.

Rua Benjamin Constant, 185
União da Vitória / PR - CEP 84600-000
Tel.: (42) 3522.1198
Fax: (42) 3522.1645
E-mail: gritzmann@gritzmann.com.br

81642811/0005-

G. RITZMANN
MOTO-AGRÍCOLA LTDA

Rua Paraná, 1116 - Centro
CEP 89.440.000 - IRINEÓPOLIS - SC



Irineópolis, 15 de fevereiro de 2016.

A

ASS. DESPORTIVA CULTURAL E ASSISTENCIAL JUVENTUDE UNIDA SANTO ANTONIO.

CNPJ 02.935.841/0001-16

LOCALIDADE SANTO ANTONIO

IRINEOPOLIS SC.

ORÇAMENTO

- 01 RASPO TRANSPORTADOR MARCA TRITON LARGURA 1.75,
COM CAIXA ALTA.....R\$ 2.500.00
- 01- TRITURADOR MARCA NOGUEIRA MODELO DPM4, COM
ACESSORIOS PARA TRATOR SEM CICLONE.....R\$ 5.650.00
- 01- BETONEIRA CAPACIDADE 130 LITROS MOTOR ¾.....R\$ 1.050.00
- 01- BETONEIRA CAPACIDADE 400 LITROS MOTOR 2 CV.....R\$ 2.820.00

SENDO SO PARA O MOMENTO FIRMAMO-NOS MUI-
ATENCIOSAMENTE:

G. RITZMANN MOTO-AGRÍCOLA LTDA.

[Handwritten signature]
CPF 200.010.010-05

G. Ritzmann Moto Agrícola Ltda.

MATRIZ

Rua Benjamin Constant, 185
Fone (PABX): (42) 3522-1198 - Fax: 3522-1645
UNIÃO DA VITÓRIA - PR
84.600-000

FILIAL

Rua Trajano Gracia, 735
Fone: (42) 3423-3400 - Fax: 3422-1665
Caixa Postal 219
IRATI - PR
84.500-000

FILIAL

Rua Paraná, 1116
Fone: (47) 3625-1158
Fax: (47) 3625-1378
IRINEÓPOLIS - SC
89.440-000

REPRESENTANTE

Tel/Escritório: (42) 3532-6222
Cel.: (42) 8805-2236 - 8403-7925
SÃO MATEUS DO SUL - PR
83.900-000



87-03347-10003-10

G. RITZMANN
MOTO-AGRICOLA LTDA

Informação: 110 - 0300
21-00000 - INFORMAR 20

AGRICOLA

10

Modelo	Penetra 0,8 mm	Penetra 2,0 mm	Penetra 3,0 mm	Penetra 4,5 mm	Penetra 8,0 mm	Penetra 10,00 mm	Penetra 13,0 mm
M-618 T	155	570	720	1.350	-	-	-
M-640 T	200	700	920	-	-	-	-
M-10000 T	360	1.250	2.500	-	-	-	-
M-640 T	-	-	-	-	1.500	2.000	2.500
M-10000 T	-	-	-	-	6.000	7.000	10.000

Modelo	Largura Interna (mm)	Quantidade de Martetes	Peso (kg)	Diâmetro da Polia x RPM	Quantidade de Navalhas	Quantidade de Penetras	Polia - Volante
B-618 T	180	24	116	80 x 3.600	4	4	3 VB
M-640 T	180	24	156	100 x 3.300	4	5	4VB
M-640 T M.F	180	24	165	100 x 3.300	4	5	4VB
M-10000T	353	66	215	100 x 3.200	4	5	6VB

Modelo	Forragens - Verde	Milho em espiga com palha
M-618 T	-	-
M-640 T	-	-
M-10000 T	-	-

Características Técnicas

Modelos	Largura Interna (mm)	Quantidade de Martetes	Peso (kg)	Diâmetro da Polia x RPM	Quantidade de Navalhas	Quantidade de Penetras	Polia - Volante
B-618 T	180	24	116	80 x 3.600	4	4	3 VB
M-640 T	180	24	156	100 x 3.300	4	5	4VB
M-640 T M.F	180	24	165	100 x 3.300	4	5	4VB
M-10000T	353	66	215	100 x 3.200	4	5	6VB

Milho em Grãos Seco
Milho em Grãos Seco

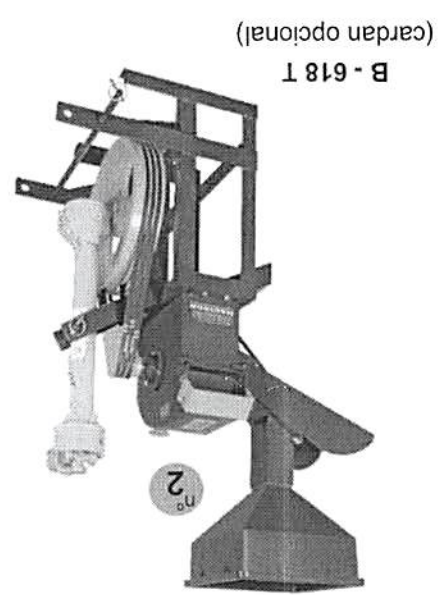
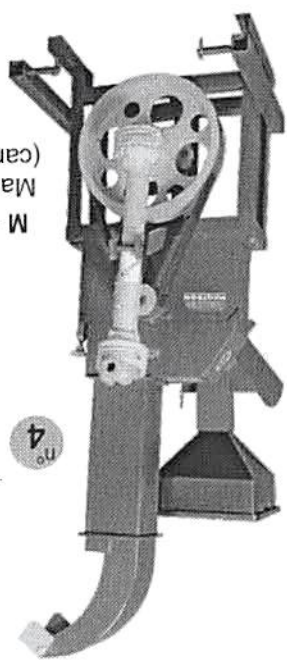
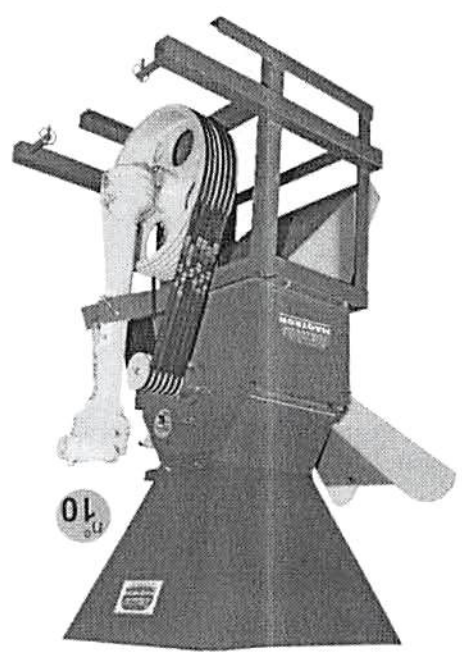

Rotor 4 navalhas
(Nº1 à Nº10)

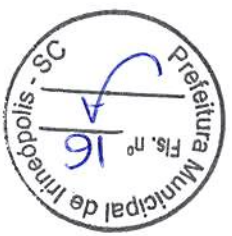
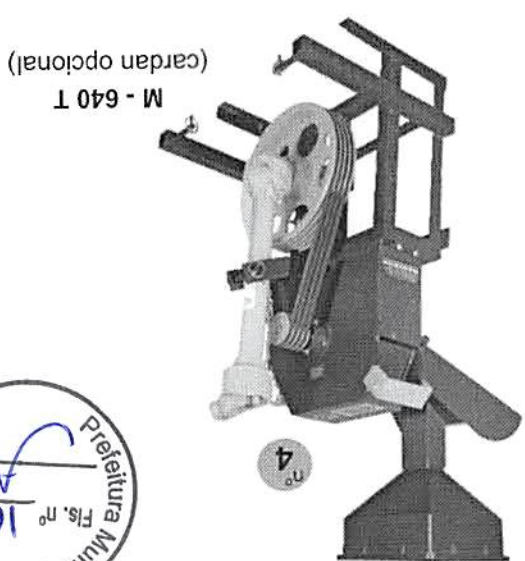



Associação Agricultores e Fruticultores de Irineópolis:

M3

Descrição	Valor 1	Valor 2	Valor 3	Valor 4	Média *
Distribuidor de calcário e adubo, novo, capacidade mínima de 2.500 litros, rodado fixo, pneus novos 11 L 15, contendo esteira de no mínimo 0,60 cm, Potencia requerida de no mínimo 60 CV.	G. Ritzmann	Comércio de Máquinas Agrícolas Caçador	Toni Cerealista	Tranorte	
	16.500,00	21.900,00	17.500,00	19.980,00	17.995,00
				TOTAL	17.995,00

*Média: Valor obtido em conformidade com o disposto no Decreto nº 2756/2015 de 02 de fevereiro de 2015.

Jatus e Baldoni

PRECISÃO, RESISTÊNCIA, ECONOMIA E VERSATILIDADE

Os Distribuidores de Calcário e Adubo TATU são produzidos com moderna tecnologia, possuem superior resistência e manutenção reduzida, além da garantia do maior fabricante de implementos e máquinas agrícolas da América Latina.

- Regulagem milimétrica da saída de produto, com ampla gama de distribuição.
- Esteira modulada, com travessas de aço.
- Calhas facilmente ajustáveis para diferentes produtos.
- Discos distribuidores com palhetas reguláveis efetuam a distribuição uniforme em altas e baixas quantidades. As palhetas são de aço especial, com alta resistência à abrasão.
- Transmissão por correias e recâmbio de rodas dentadas para alterar a velocidade da esteira, conforme o tipo de produto aplicado.



Rodado tipo balancim/tandem (DCA² 5500, 7500 e 10500), maior estabilidade em terrenos acidentados, menor compactação e perfeito acompanhamento do terreno.



OPCIONAL:

ESTEIRA DE AÇO INOX

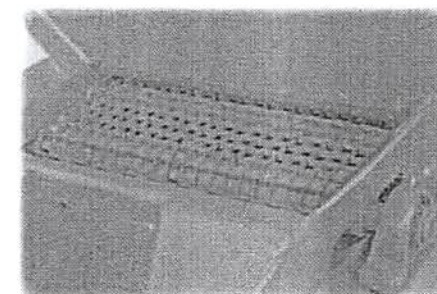

Para distribuição de calcário e especialmente de adubo granulado ou em pó, proporcionando maior uniformidade na esteira de transporte do material.

ESPECIFICAÇÕES TÉCNICAS:

Modelos:	DCA² 2500	DCA² 5500	DCA² 7500	DCA² 10500
Capacidade de Carga:	1,4m³	2,3m³	3,75m³	5,25m³
Distribuição (Calcário Seco):	até 7.200 Kg/Ha			
Largura de Distribuição:	14 a 16 m		6 a 14 m	
Rodado:	fixo	balancim / tandem		
Pneus Standard:	7.50 x 16	7.50 x 16	11L15	12.4-24/10
Pneus Opcionais:	11L15	11L15	-	-
Rotação na TDP / Distribuidor:	540 / 820 rpm			
Bitola:	1510 mm	1620 mm	1545 mm	1870 mm
Comprimento Total:	3600 mm	4120 mm	4700 mm	5100 mm
Largura Total:	1750 mm	1870 mm	1860 mm	2200 mm
Altura Total:	1650 mm	1750 mm	1840 mm	2490 mm
Potência no motor do trator:	60-65 cv	70-85 cv	90-100 cv	100-120 cv
Peso - DCA² MC:	846 Kg	1074 Kg	1280 Kg	1930 Kg
Peso - DCA² RD:	864 Kg	1092 Kg	1298 Kg	-

> Fornecido opcionalmente com esteira de inox.

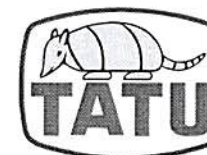

MARCHESAN

MARCHESAN IMPLEMENTOS E MÁQUINAS AGRÍCOLAS TATU S.A.
 Av. Marchesan, 1979 - Cx. Postal 131 - CEP 15994-900 - Matão-SP-Brasil
 Fone: (16) 3382.8282 - Fax (Vendas) 3382.1009 - Fax (Peças): 3382.8297
 CNPJ.: 52.311.289/0001-63 - Inscr. Est.: 441.000.151.114
www.marchesan.com.br email: tatu@marchesan.com.br

A MARCHESAN S.A. reserva o direito de aperfeiçoar ou alterar as características de seus produtos, sem a obrigação de assim proceder com os já comercializados e sem dar conhecimento prévio. As fotos e desenhos são meramente ilustrativos. - 04/2012 - Rev. 04



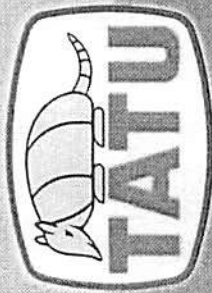

MARCHESAN

DCA 2
MC RD
2500-5500
7500-10500

Distribuidor de Calcário e Adubo

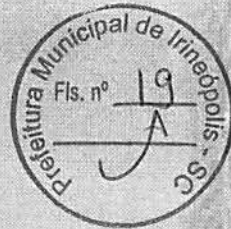

Eficiência na aplicação de calcário, adubo granulado ou em pó, gesso e sementes.



Rua Benjamin Constant, 185
União da Vitória / PR - CEP 84600-000
Tel.: (42) 3522.1198
Fax: (42) 3522.1645
E-mail: gritzmann@gritzmann.com.br



G. Ritzmann Moto Agrícola Ltda.

Irineópolis, 17 de novembro de 2015.

A

Associação de Agricultores Fruticultores de Irineópolis.
CNPJ 02.568.591/0001-23
Colônia Escada
Irineópolis Sc.

Prezados Senhores,

Atraves da presente levamos a vosso conhecimento o orçamento do seguinte
Implemento agrícola.

01 Distribuidor de calcário marca Tatu modelo DCA2 2500 RD, com redutor
engrenagens, capacidade de carga 1,4 M3, pneus 11L15, esteira de 0.60 Cm..

Valor para pagamento avista R\$ 16.500,00. (dezesseis mil e quinhentos reais).

OBS. VALIDADE 30 DIAS.

Sendo so para o momento, formamos-

Atenciosamente.

G. RITZMANN MOTO-AGRÍCOLA LTDA.



VENIO CARVALHO RITZMANN
CPF 260.737.234-39

G. Ritzmann Moto Agrícola Ltda.

MATRIZ
Rua Benjamin Constant, 185
Fone (PABX): (42) 3522-1198 - Fax: 3522-1645
UNIÃO DA VITÓRIA - PR
84.600-000

FILIAL
Rua Trajano Gracia, 735
Fone: (42) 3423-3400 - Fax: 3422-1665
Caixa Postal 219
IRATI - PR
84.500-000

FILIAL
Rua Paraná, 1116
Fone: (47) 3625-1158
Fax: (47) 3625-1378
IRINEÓPOLIS - SC
89.440-000

REPRESENTANTE
Tel/Escritório: (42) 3532-6222
Cel.: (42) 8805-2236 - 8403-7925
SÃO MATEUS DO SUL - PR
83.900-000

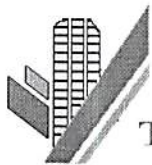

Toni Cerealista Ltda.



Toni Cerealista Ltda
Irineópolis-SC.
DATA 09/11/2015.
47 3625 1285

ORÇAMENTO

01 DISTRIBUIDOR DE CALCAREO E ADUBO MARCA TATU
COM PNEUS 11 L 15, SEGUE MODELOS E PREÇOS.

MODELO DCA2 2500 RD (MOTO REDUTOR) R\$ (17.500,00).

PAGAMENTO: 28 DIAS CORRIDOS.
PRAZO DE ENTREGA: A COMBINAR.
PROPOSTA VÁLIDA POR: 10 DIAS.



TONI CEREALISTA.

Irineópolis 09 de NOVEMBRO de 2015.



Tranorte Sistemas Mecanizados Ltda



ORÇAMENTO

À

ASSOCIAÇÃO DE AGRICULTORES FRUTICULTORES DE IRINEÓPOLIS

CNPJ: 02.568.591/0001-23

Colônia Escada

Irineópolis/SC

Equipamento: **Distribuidor de Calcário e Adubo**

MARCA: TATU

Modelo **DCA² 2500 RD**

Configuração: com redutor de engrenagens, capacidade de carga 1,4 m³, pneu 11L15 ,
esteira de 0,60 cm.

VALOR UNITÁRIOR\$ 19.980,00

Condição de pagamento: **À VISTA**

Canoinhas, (SC) 03 de Dezembro de 2015

Atenciosamente,

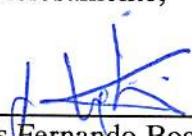

Luís Fernando Bosse
Analista de Vendas

Rodovia BR 280, 2207
Bairro Água Verde-CEP:89.460-000
Canoinhas-SC
Fone 47 3624 0914
e-mail: canoinhas@tranorte.com.br

site: www.tranorte.com.br

Características Gerais / General Specifications / Características Generales

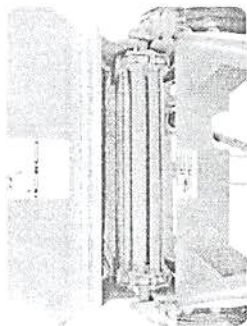

- Esteira de aço modulada - 600 mm
- Steel conveyor belt - 600 mm
- Cinta transportadora de aço - 600mm

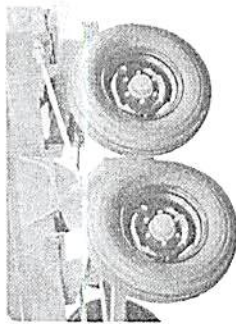

- Rodéio duplo "Sistema tandem" (Modelo DCF-6000)
- Ground wheel with tandem system (Model DCF-6000)
- Ruedas dobles sistema tandem (Modelo DCF-6000)

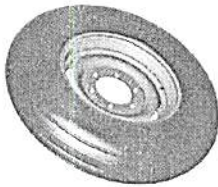

- Pneu 7.50x16 standard, Modelo DCF-3000 (simples) e 6000 (duplo)
- Tyre 7.50x16 standard, Model DCF-3000 (single) and 6000 (double)
- Neumático Standard 7.50x16 para DCF-3000 (simple) y 6000 (double)

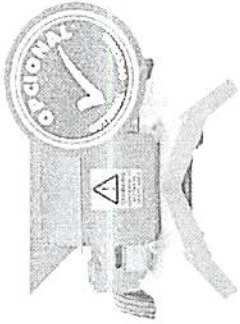

- Caixa Direcionadora (Modelo DCF-3000 e 6000)
- Deflector available (Model DCF-3000 and 6000)
- Caja direcionadora (DCF-3000 y 6000)



- Pneu 11L-15 (Modelo DCF-3000 e 6000)
- Tyre 11L 15 (Model DCF-3000 and 6000)
- Neumático 11L-15 para DCF-3000 y 6000

Especificações Técnicas / Technical Specifications / Especificaciones Técnicas

Modelo / Model / Modelo	DCF-C (Correia) / DCF-R (Redutor)	DCF-C / DCF-R-3000	DCF-C / DCF-R-6000
Volume de carga / Load capacity / Capacidad de carga (m³)	1,60	2,80	4,600
Comprimento total / Total length / Largo total (mm)	3900	1760	1850
largura total / Total height / Alto total (mm)	1650	1750	1203
Altura total / Total height / Alto total (mm)	850	(02) 7.50 x 16	(04) 7.50 x 16
peso aproximado / Weight / Peso aproximado (Kg)		(02) 11L - 15	(04) 11L - 15
Pneus Standard / Tyre standard / Neumático Standard		Simple - 02	Tandem - 04
Pneus opcionais / Optional tyre / Neumáticos opcionales		1600	1600
Sistema de Rodas / Wheel system / Sistema de ruedas		540	540
Brigola aproximada / Approximate flap / Solapa aproximada (mm)		12.000	12.000
Rotação TDP / PTO rotation / Rotación TDP (RPM)		50 - 70	75 - 90
Vazão para calcário até / Calcium flow / Flujo de cal (Kg/ha)			
Potência do trator / Required tractor power / Potencia del tractor (Hp)			

• Opções: Pneu 11L 15 (Modelo DCF-3000 simples e 6000 duplo) / Defletor com lona (Modelo DCF-3000 e 6000) / Caixa Direcionadora (Modelo DCF-3000 e 6000).

• Opções: Pneu 11L 15 (Modelo DCF-3000 simples e 6000 duplo) / Defletor com lona (Modelo DCF-3000 e 6000) / Caixa Direcionadora (Modelo DCF-3000 e 6000).

• Opções: Pneu 11L 15 (Modelo DCF-3000 simples e 6000 duplo) / Defletor com lona (Modelo DCF-3000 e 6000) / Caixa Direcionadora (Modelo DCF-3000 e 6000).



BALDAN IMPLEMENTOS AGRÍCOLAS S/A.

Av. Baldan 1150 | Nova Matão | CEP. 13993-000 | Matão-SP | Brasil | Fone: (0**16) 3221-6500 | Fax: (0**16) 3392-6500
Home Page: www.baldan.com.br | e-mail: sac@baldan.com.br | e-mail: export@baldan.com.br

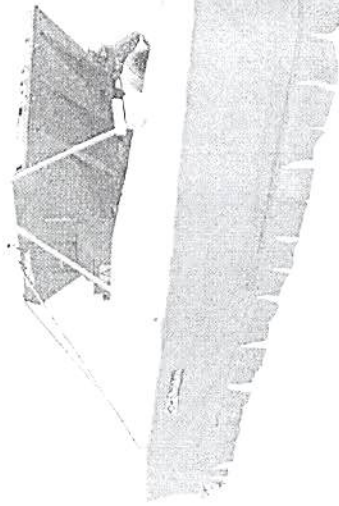

- Defletor com lona (Modelo DCF-3000 e 6000)
- Covering canvas (Models DCF-3000 and 6000)
- Deflector con lona (Modelo DCF-3000 y 6000)



DCFc 3000/6000

- DISTRIBUIDOR DE CALCÁRIO E FERTILIZANTE
- LIME AND FERTILIZER SPREADER
- DISTRIBUIDOR DE CALCÁRIO Y ABONO



Baldan

www.baldan.com.br

Prefeitura Municipal de Irineópolis - SC
Fls. nº 25



Implementos Agrícolas Jan S/A

Distribuição

Lancer 2.500 a 7.500

Descrição

Distribuidor polivalente adequado para pequenas, médias e grandes lavouras. Desenvolvido dentro de moderna concepção técnica, é capaz de executar com perfeição a aplicação de calcário úmido ou seco, sementes, fertilizantes minerais e orgânicos, cama de aviário, casca de café, gesso, entre outros.

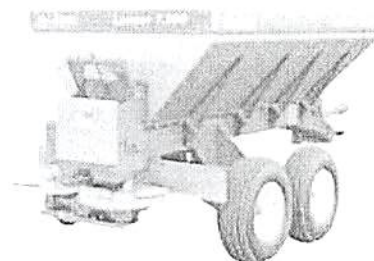

1. Duas opções de esteiras:

- modulada inox reforçada para distribuição de produtos granulados;
- de travessas para distribuição de produtos em pó, secos e úmidos.

2. Dois modelos de funis de deposição:

- Distribuição de fertilizantes granulados e similares;
- Distribuição de produtos em pó e similares.

3. Dois discos de distribuição com quatro palhetas cada, contendo cinco opções de regulagem angular;

4. Sistema de transmissão de velocidades à esteira, central e lateral, equipado com engrenagens de correntes de rolos que possibilitam seis diferentes combinações;

5. Eixos do sistema de transmissão estriados, para acoplamento dos cardans e engrenagens, dispensando o uso de pinos e/ou chavetas;

6. Cardan dianteiro constituído de mancal articulado com ajuste automático do posicionamento longitudinal;

7. Caixa de transmissão em banho de óleo;

8. Redutor tipo coroa e eixo sem-fim em banho de óleo;

9. Pontas de eixo com sistema de troca rápida;

10. Cabeçalho com barra de direção;

11. Acoplamento à barra de tração do trator com rótula;



12. Defletores internos protetores da esteira.

Especificações

MODELO: LANCER 2.500 TRAV

- Capacidade: 1,30 m³
- Capacidade de distribuição: até 7.850 Kg/ha
- Largura de distribuição: de 6 a 25 m
- Rotação da TDP: 540 rpm
- Potencia do motor: 35/65 cv
- Dimensão CxAxL: 4.135x1.575x1.645 mm
- Peso aproximado: 750 Kg

MODELO: LANCER 4.500 TRAV

- Capacidade: 2,50 m³
- Capacidade de distribuição: até 7.850 Kg/ha
- Largura de distribuição: de 6 a 25 m
- Rotação da TDP: 540 rpm
- Potencia do motor: 70/85 cv
- Dimensão CxAxL: 4.135x1.800x1.795 mm
- Peso aproximado: 910 Kg

MODELO: LANCER 5.000 TRAV

- Capacidade: 2,50 m³
- Capacidade de distribuição: até 7.850 Kg/ha
- Largura de distribuição: de 6 a 25 m
- Rotação da TDP: 540 rpm
- Potencia do motor: 70/85 cv
- Dimensão CxAxL: 4.485x1.710x1.840 mm
- Peso aproximado: 1.040 Kg

MODELO: LANCER 5.500 TRAV

- Capacidade: 3,00 m³
- Capacidade de distribuição: até 7.850 Kg/ha
- Largura de distribuição: de 6 a 25 m
- Rotação da TDP: 540 rpm



- Potencia do motor: 75/90 cv
- Dimensão CxAxL: 4.670x1.890x1.990 mm
- Peso aproximado: 1.290 Kg

MODELO: LANCER 6.500 TRAV

- Capacidade: 3,75 m³
- Capacidade de distribuição: até 7.850 Kg/ha
- Largura de distribuição: de 6 a 25 m
- Rotação da TDP: 540 rpm
- Potencia do motor: 80/95 cv
- Dimensão CxAxL: 4.485x1.890x1.990 mm
- Peso aproximado: 1.210 Kg

MODELO: LANCER 7.500 TRAV

- Capacidade: 4,20 m³
- Capacidade de distribuição: até 7.850 Kg/ha
- Largura de distribuição: de 6 a 25 m
- Rotação da TDP: 540 rpm
- Potencia do motor: 80/95 cv
- Dimensão CxAxL: 4.485x1.990x1.990 mm
- Peso aproximado: 1.225 Kg

Ítems Opcionais

- **Rosca Transportadora:** permite utilizar o Lancer como graneleiro e, também, abastecer semeadeiras com adubo e descarregar cereais;
- **Calha Vibratória:** para distribuição de torta de filtro de cana-de-açúcar, mamona e outros, em duas linhas de 1,40 metros entre elas;
- **Kit Redutor de Velocidade da Esteira:** para distribuição de pequenas dosagens;
- **Dispositivo para Distribuição em Faixa:** para aplicação de adubo em pés de café, cítricos, maçã, pêssego, seringueira... as duas saídas laterais, com defletores reguláveis, permitem distribuir e direcionar o produto simultaneamente em duas faixas, distanciadas de 2,5 a 8 metros;
- **Distribuidor de Precisão Línea 6.000:** para distribuição em linha de produtos secos em pó (calcário fúller, hiperfosfato natural, fosmag, yoorin) e adubos granulados;
- **Dispositivo para Distribuição em Faixa Reversível:** para distribuição em uma faixa, direita ou esquerda de adubo químico ou orgânico no pé de café, cítricos, maçã;
- **Grade de Proteção:** impede que objetos caiam dentro da máquina;
- **Arco de Proteção para Discos de Distribuição:** impede o contato direto com os discos;

- **Dispositivo para Distribuição Intermitente:** para aplicação de fertilizantes em pomares, na dosagem exata que cada planta necessita. Com acionamento hidráulico;
- **Dispositivo Injetor:** sulca, coloca e cobre o esterco de galinha, esterco de gado beneficiado ou cascalho de café numa só operação;
- **Defletor Central:** para adubo orgânico numa faixa central de 2,50 metros;
- **Conjunto de Calha para Distribuição Central:** para distribuição localizada em sulcos;
- **Esteira Modular Reforçada Inox:** para distribuição de adubo e calcário em pequenas quantidades - possui os pinos reforçados.



©2012 - Implementos Agrícolas Jan S/A. Todos os direitos reservados..

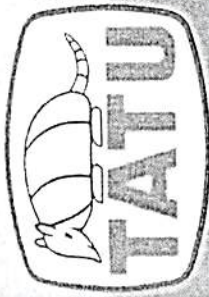

MARCHESAN

DCA 2 2500-5500
MC RD 7500-10500

Distribuidor de Calcário e Adubo

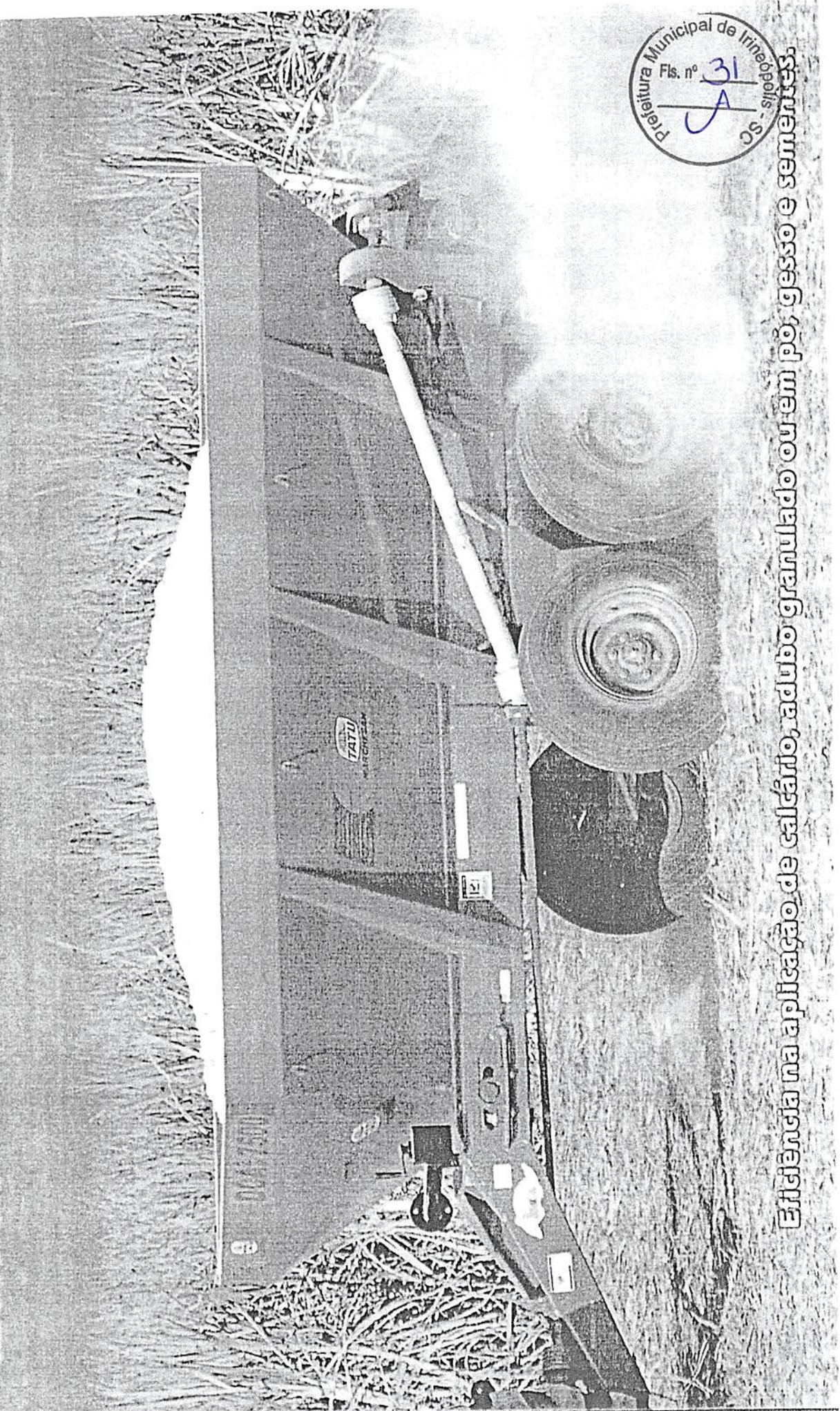

Eficiência na aplicação de calcário, adubo granulado ou em pó, gesso e sementes.

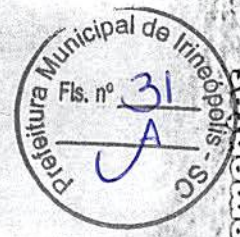

PRECISÃO, RESISTÊNCIA, ECONOMIA E VERSATILIDADE

Os Distribuidores de Calcário e Adubo TATU são produzidos com moderna tecnologia, possuem superior resistência e manutenção reduzida, além da garantia do maior fabricante de implementos e máquinas agrícolas da América Latina

- Regulagem milimétrica da saída de produto, com ampla gama de distribuição.
- Esteira modular, com travessas de aço.
- Calhas facilmente ajustáveis para diferentes produtos.
- Discos distribuidores, com palhetas reguláveis efetuam a distribuição uniforme em altas e baixas quantidades. As palhetas são de aço especial, com alta resistência à abrasão.
- Transmissão por correias e recâmbio de rodas dentadas para alterar a velocidade da esteira, conforme o tipo de produto aplicado.

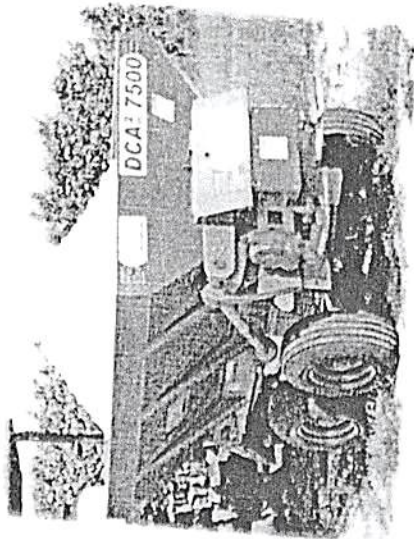

Rodado tipo balancim/tandem (DCA² 5500, 7500 e 10500), maior estabilidade em terrenos acidentados, menor compactação e perfeito acompanhamento do terreno

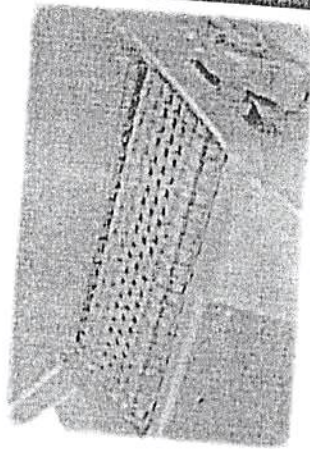

OPCIONAL:
ESTEIRA
DE AÇO INOX

Para distribuição de calcário e especialmente de adubo granulado ou em pó, proporciona maior uniformidade na esteira de transporte do material.

ESPECIFICAÇÕES TÉCNICAS:

Modelos:	DCA ² 2500	DCA ² 5500	DCA ² 7500	DCA ² 10500
Capacidade de Carga:	1,4m ³	2,3m ³	3,75m ³	5,25m ³
Distribuição (Calcário Seco):		até 7.200 Kg/Ha		
Largura de Distribuição:		14 a 16 m		
Rodado:	fixo	balancim / tandem		
Pneus Standard:	7.50 x 16	11L15	11L15	12.4-24/10
Pneus Opcionais:	11L15	540 / 820 rpm		
Rotação na TDP / Distribuidor:				
Bitola:	1510 mm	1620 mm	1545 mm	1870 mm
Comprimento Total:	3600 mm	4120 mm	4700 mm	5100 mm
Largura Total:	1750 mm	1870 mm	1860 mm	2200 mm
Altura Total:	1650 mm	1750 mm	1840 mm	2490 mm
Potência no motor do trator:	60-65 cv	70-85 cv	90-100 cv	100-120 cv
Peso - DCA ² MC:	846 Kg	1074 Kg	1280 Kg	1930 Kg
Peso - DCA ² RD:	864 Kg	1092 Kg	1298 Kg	

* Fornevido opcionalmente com esteira de inox

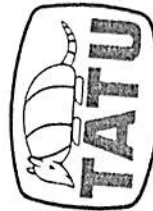

MARCHESAN

MARCHESAN IMPLEMENTOS E MÁQUINAS AGRÍCOLAS TATU S.A.
Av. Marchesan, 1979 - Cx. Postal 131 - CEP 15994-900 - Matão-SP-Brasil
Fone: (16) 3382.8282 - Fax (Vendas) 3382.1009 - Fax (Peças) 3382.8297
CNPJ: 52.311.289/0001-63 - Inscr. Est. 441.000.151.114
www.marchesan.com.br email: tatu@marchesan.com.br



Distribuidor de Calcário e Adubo

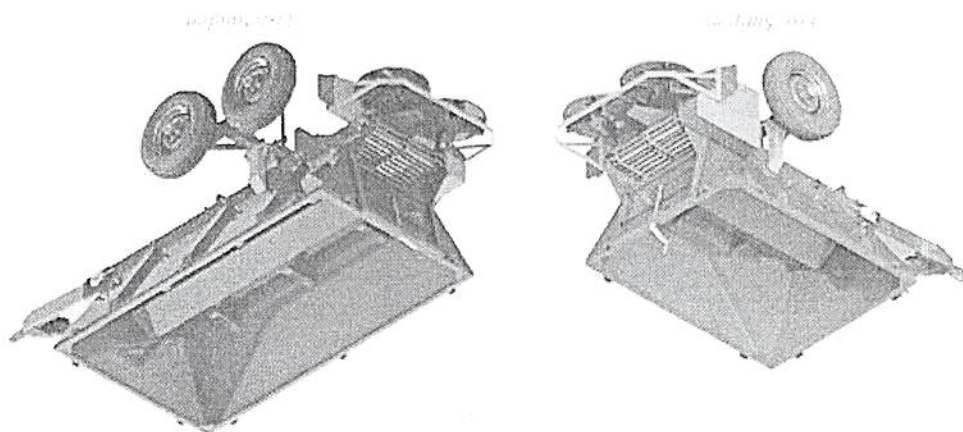
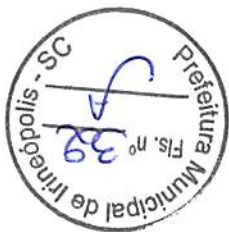

A BUDNY, reserva-se o direito de alterar as características técnicas deste produto sem aviso prévio. As imagens são meramente ilustrativas.

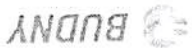

Zoom

Descrição

Propriedades	DCAB - 2500kg
Largura total	Largura total
3920mm	Comprimento total
1720mm	Altura total
975kg	Peso total
750/16"	Pneu/Aro
50cv	Potência requerida
1,45m ³	Capacidade volumétrica
800mm	Largura da esteira
2 discos Ø 600mm	Disco distribuidor
Simples	Eixo



Associação Amigos da Terra Boa:

Descrição	Valor 1	Valor 2	Valor 3	Valor 4	Média *
Lâmina traseira hidráulica, nova, com reversão hidráulica, para engate no 3º ponto largura da lâmina de no mínimo 3 metros, altura da lâmina de no mínimo 49 cm, ângulos: vertical mínimo de 30 graus, horizontal de no mínimo 25 graus, de giro no mínimo 360 graus. Peso mínimo de 500 kg. Potencia requerida de no mínimo 95 CV.	G. Ritzmann 7.900,00	Comércio de Máquinas Agrícolas Caçador 7.850,00	Toni Cerealista 7.890,00	Tranorte 7.900,00	7.880,00
Caçamba carregadeira traseira, nova, capacidade mínima de carga de 220 litros, peso mínimo de 180 kg, altura mínima do levante de 2000 mm.	G. Ritzmann 2.100,00	Comércio de Máquinas Agrícolas Caçador 1.950,00	Toni Cerealista 2.000,00	Tranorte 2.080,00	2.010,00
				TOTAL	9.890,00

*Média: Valor obtido em conformidade com o disposto no Decreto nº 2756/2015 de 02 de fevereiro de 2015.

estrutura chassi. OK

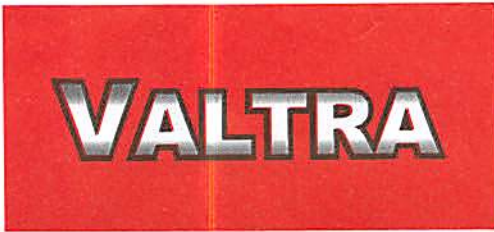

G. Ritzmann Moto Agrícola Ltda.

Rua Benjamin Constant, 185
União da Vitória / PR - CEP 84600-000
Tel.: (42) 3522.1198
Fax: (42) 3522.1645
E-mail: gritzmann@gritzmann.com.br



Irineópolis, 13 de novembro de 2015.

A

Associação de Agricultores Amigos da terra |Boa.
CNPJ 10.814.787/0001-89
Colônia Aparecida dos Pardos
Ireópolis Sc.

Prezados Senhores,

Atraves da presente levamos a vosso conhecimento o orçamento do seguintes
Implementos agrícolas.

01 Lamina trazeira hidráulica modelo LNR II 300H, com reversão hidraulica, largura da lamina 3.00 metros, altura da lamina 49.6 Cm, ângulo vertical 30 graus, ângulo horizontal-27 graus, ângulo de giro 360 graus, peso aproximado 523 Kg. Para engate 3º ponto.

Valor para pagamento avista R\$ 7.900,00 (Sete mil e novecentos reais)

01 Caçamba carregadeira marca Piccin modelo CC220 mecanica capacidade 0.20M3.
Valor para pagamento Avista R\$ 2.100,00 (Dois mil e cem reais)

OBS. VALIDADE 30 DIAS.

Sendo so para o momento, formamos-

Atenciosamente.

G. RITZMANN MOTO-AGRICOLA LTDA.

Vendedor João Carminha
CPF 288.122.21-19

G. Ritzmann Moto Agrícola Ltda.

MATRIZ
Rua Benjamin Constant, 185
Fone (PABX): (42) 3522-1198 - Fax: 3522-1645
UNIÃO DA VITÓRIA - PR
84.600-000

FILIAL
Rua Trajano Gracia, 735
Fone: (42) 3423-3400 - Fax: 3422-1665
Caixa Postal 219
IRATI - PR
84.500-000

FILIAL
Rua Paraná, 1116
Fone: (47) 3625-1158
Fax: (47) 3625-1378
IRINEÓPOLIS - SC
89.440-000

REPRESENTANTE
Tel/Escritório: (42) 3532-6222
Cel.: (42) 8805-2236 - 8403-7925
SÃO MATEUS DO SUL - PR
83.900-000

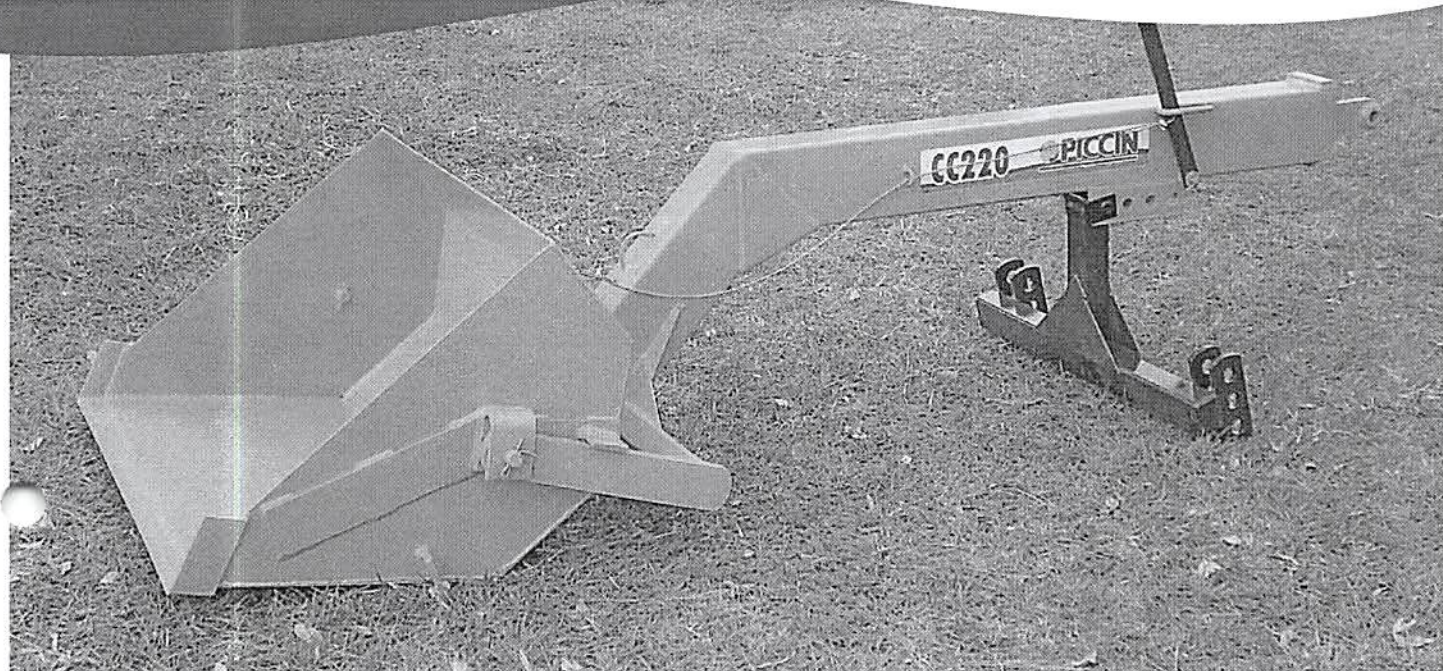
CC**CAÇAMBA CARREGADEIRA****ESPECIFICAÇÕES TÉCNICAS:**

MODELO	COMPRIMENTO	PESO (kg) APROX.	CAPACIDADE DE CARGA
CC 220 <i>X</i>	2700	185	220 L
CCD 220	2700	195	220 L
CCL 220*	3000	195	220 L

- Altura de levante: 2000 mm
- Opcional engate: Massey Ferguson
- Pinos de engate: Cat. I ou Cat. II
- * Indicado somente p/ materiais. leves



PICCIN MÁQUINAS AGRÍCOLAS LTDA
Rod. SP 318, km 245- São Carlos- SP- Brasil
CEP 13560-970- Cx P. 263 Fone / Fax: (16) 3378-4222
www.piccin.com.br e-mail: comercial@piccin.com.br

REVENDEDOR AUTORIZADO**TECNOLOGIA A SERVIÇO DO AGRICULTOR**

CE
A



Prefeitura Municipal de Ipiranga - SC
Fls. nº 36
A

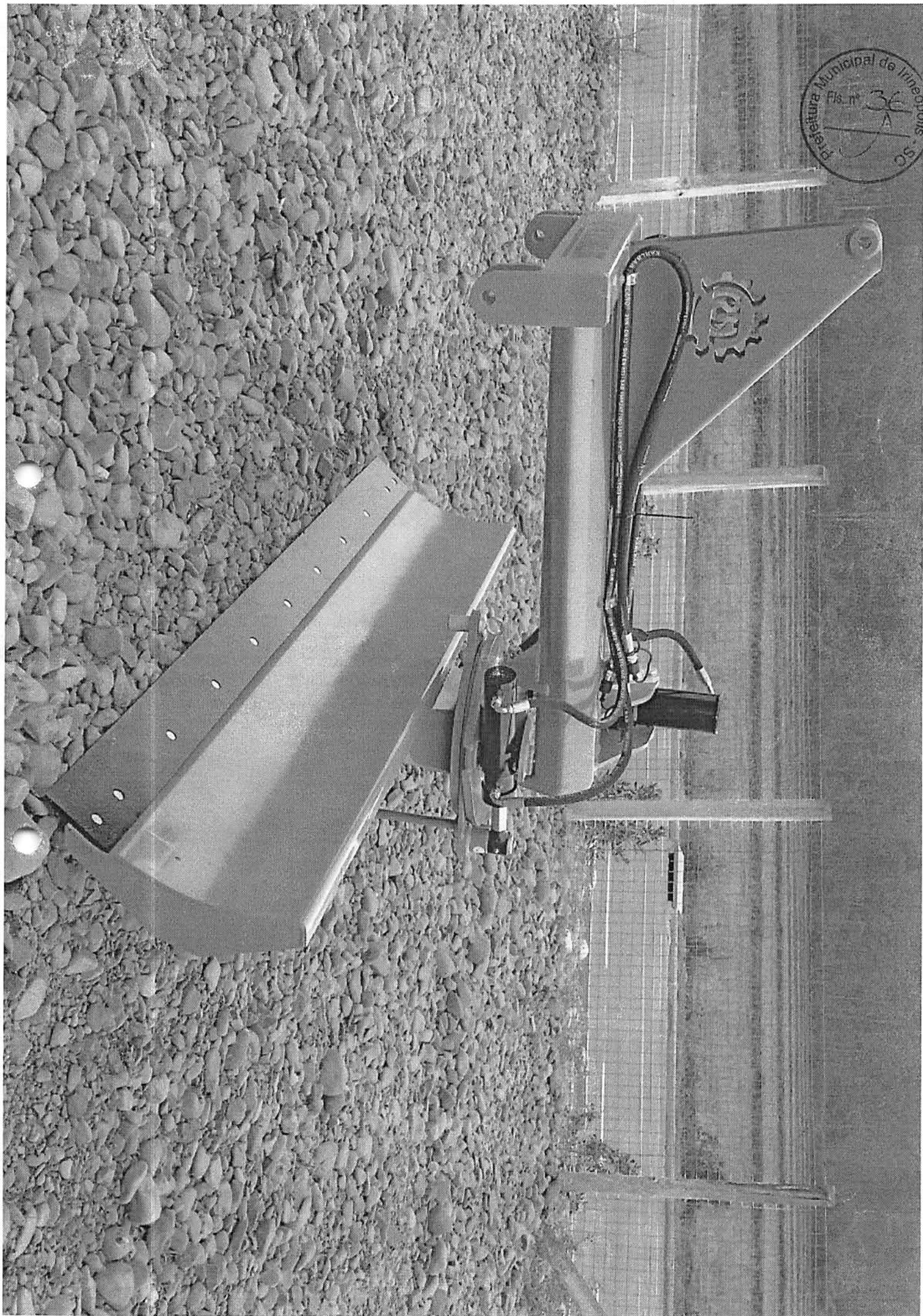

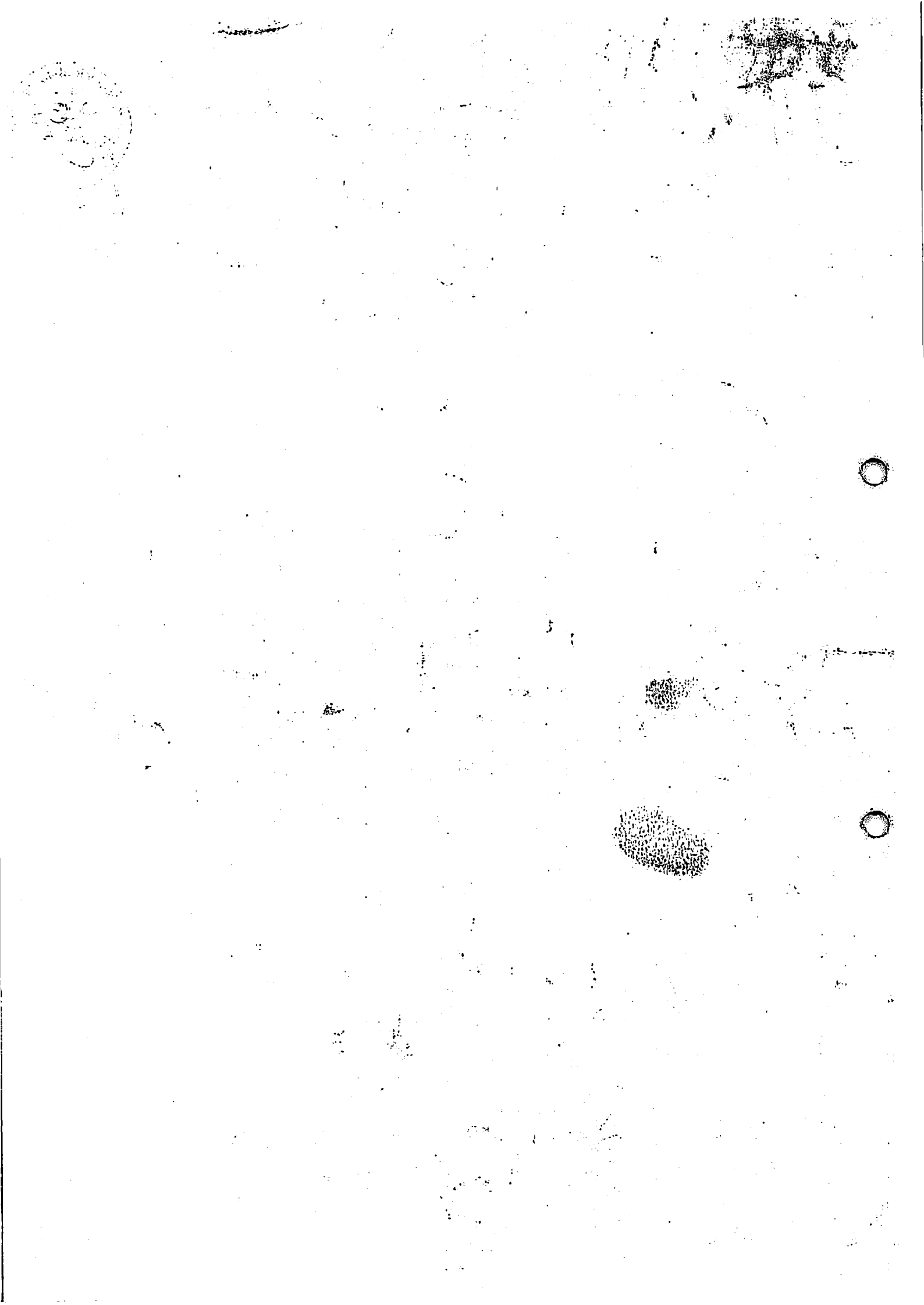

Revelaria Municipal de Iriepópolis - SP
Fs. nº 3f
A







Toni Cerealista Ltda.



Toni Cerealista Ltda
Irineópolis-SC.
CNPJ 01.591.198/0002/79.
DATA 20/11/15.
47 3625 1285

A
ASSOCIAÇÃO DE AGRICULTORES AMIGOS DA TERRA BOA.
CNPJ 10.814.787/0001-89

ORÇAMENTO

01 LAMINA TRAZEIRA HIDRAULICA MODELO LNR11-300 MARCA SCARABELOT COM REVERSÃO HIDRAULICA, LARGURA DA LAMINA 3 MTS, ALTURA DA LAMINA 49,6 CM, ÂNGULO VERTICAL 0 A 30 GRAUS, ÂNGULO INCLINAÇÃO HORIZONTAL DE 0 A 27 GRAUS. ÂNGULO GIRO 360 GRAUS E PESO APROXIMADO 523 KG, ENGATE 3º PONTO, POTENCIA REQUERIDA DE 95 CV, COM ESTRUTURA DO CHASSI CONSTRUIDA EM CHAPA LISA 5/16" DE AÇO CARBONO SAE-1020, CONCHA CONSTRUIDA EM CHAPA LISA 5/16" DE AÇO CARBONO SAE-1020 COM CANTONEIRA DE REFORÇO TRAZEIRO DE ½"X 6" E GIRO DE ÂNGULO CONSTRUIDO EM CHAPA LISA 7/8" DE AÇO CARBONO SAE-1020.

RS: 7.890,00.(SETE MIL OITOCENTOS E NOVENTA REIAS).

PARA PAGTO AVISTA, VALIDO POR 15 DIAS.

01 CAÇAMDA CARREGADEIRA TRAZEIRA MARCA INRODA, MODELO CCT 220 CAPACIDADE DE CARGA 0,38 M3, PESO APROXIMADO 190 KG, ALTURA DE LEVANTE 2,1 MT

RS:2.000,00 (DOIS MIL REAIS)

PARA PAGTO AVISTA, VALIDO 15 DIAS.

TONI CEREALISTA.

Irineópolis 20de NOVEMBRO de 2015.

TONI CEREALISTA LTDA

Rua: Santa Catarina, nº 933 – Centro - Irineópolis – SC - Telefone/Fax: (47) 3625 1285

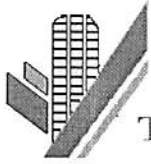

Toni Cerealista Ltda.



Toni Cerealista Ltda
Irineópolis-SC.
CNPJ 01.591.198/0002/79.
DATA 20/11/15.
47 3625 1285

A
ASSOCIAÇÃO DE AGRICULTORES AMIGOS DA TERRA BOA.
CNPJ 10.814.787/0001-89

ORÇAMENTO

01 LAMINA TRAZEIRA HIDRAULICA MODELO LNR11-300 MARCA SCARABELOT COM REVERSÃO HIDRAULICA, LARGURA DA LAMINA 3 MTS, ALTURA DA LAMINA 49,6 CM, ÂNGULO VERTICAL 0 A 30 GRAUS, ÂNGULO INCLINAÇÃO HORIZONTAL DE 0 A 27 GRAUS. ÂNGULO GIRO 360 GRAUS E PESO APROXIMADO 523 KG, ENGATE 3º PONTO, POTENCIA REQUERIDA DE 95 CV, COM ESTRUTURA DO CHASSI CONSTRUIDA EM CHAPA LISA 5/16" DE AÇO CARBONO SAE-1020, CONCHA CONSTRUIDA EM CHAPA LISA 5/16" DE AÇO CARBONO SAE-1020 COM CANTONEIRA DE REFORÇO TRAZEIRO DE ½" X 6" E GIRO DE ÂNGULO CONSTRUIDO EM CHAPA LISA 7/8" DE AÇO CARBONO SAE-1020.

RS: 7.890,00.(SETE MIL OTOCENTOS E NOVENTA REIAS).
PARA PAGTO AVISTA, VALIDO POR 15 DIAS.

01 CAÇAMDA CARREGADEIRA TRAZEIRA MARCA INRODA, MODELO CCT 220 CAPACIDADE DE CARGA 0,38 M3, PESO APROXIMADO 190 KG, ALTURA DE LEVANTE 2,1 MT

RS:2.000,00 (DOIS MIL REAIS)
PARA PAGTO AVISTA, VALIDO 15 DIAS.

TONI CEREALISTA.

Irineópolis 20de NOVEMBRO de 2015.

TONI CEREALISTA LTDA

Rua: Santa Catarina, nº 933 – Centro - Irineópolis – SC - Telefone/Fax: (47) 3625 1285



Tranorte Sistemas Mecanizados Ltda



ORÇAMENTO

À

ASSOCIAÇÃO DE AGRICULTORES AMIGOS DA TERRA BOA

CNPJ: 10.814.787/0001-89

Equipamento: **LAMINA TRASEIRA HIDRÁULICA**

MARCA: ESCARABELOT

Modelo **LNR II 300H**

Configuração: com reversão hidráulica, largura de 3,00 metros, altura 49,6 cm, ângulo vertical de até 30°, ângulo horizontal de até 27° ângulo de giro 360°, peso aproximado 523 kg.

VALOR UNITÁRIOR\$ 7.900,00

Equipamento: **CAÇAMBA CARREGADEIRA**

MARCA: PICCIN

Modelo **CC 220**

Configuração: mecânica, capacidade de carga 220 litros

VALOR UNITÁRIOR\$ 2.080,00

Condição de pagamento: À VISTA

Canoinhas, (SC) 20 de Novembro de 2015

Atenciosamente,

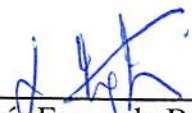

Luís Fernando Bosse
Analista de Vendas

Rodovia BR 280, 2207
Bairro Água Verde-CEP.89.460-000
Canoinhas-SC
Fone 47 3624 0914
e-mail: canoinhas@tranorte.com.br

site: www.tranorte.com.br



Home Quem somos Produtos Contato

LNR - LÂMINA NIVELADORA REVERSÍVEL II

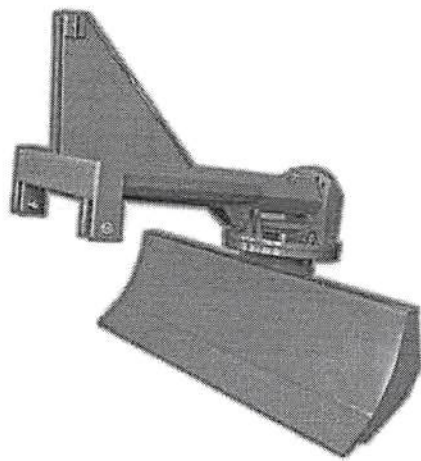

Possui diversas regulagens de ângulo. Utilizada para pequenos aterros e terraplanagens, conservação de estradas da propriedade agrícola, bem como a manutenção dos terraços ou curvas de nível.

Construída em chapas de aço 1020.

Especificações Técnicas

MODELO	LNR200	LNR250	LNR260	LNR280	LNR300	LNR350
LARGURA DA LÂMINA (mm)	2000	2500	2600	2800	3000	3500
ALTURA DA LÂMINA (mm)	650	650	650	650	650	650
DESLOCAMENTO HORIZONTAL	360°	360°	360°	360°	360°	360°
INCLINAÇÃO VERTICAL	0° a 30°	0° a 30°	0° a 30°	0° a 30°	0° a 30°	0° a 30°
ACOPLAMENTO	3º PONTO CAT. II					
PESO (kg)	400	460	470	490	510	600
POTÊNCIA TRATOR (cv)	50	50	65	75	85	100

Nós reservamos o direito de aperfeiçoar ou alterar as características de nossos produtos, sem a obrigação de assim proceder com os já comercializados e sem dar conhecimento prévio. As fotos e desenhos são meramente ilustrativas. Tamanhos e cores a pedido do cliente.

Buscar

Outros produtos

- PA - PRANCHÃO ALISADOR
- RGS - ROLO GAIOLA SCARABELOT
- RAC - RODA AUXILIAR PARA COLHEITADEIRA
- RD - RODA GAIOLA
- LNR - LÂMINA NIVELADORA REVERSÍVEL II
- RASPadeira AGRÍCOLA SCARABELOT
- RS - RODA PARA SEMEAR
- REA - RODA ESPÁTULA AUXILIAR
- RAMG - RODA AUXILIAR MEIA GAIOLA
- RFS - ROLO FACA SCARABELOT
- GHS - GUINCHO HIDRÁULICO SCARABELOT
- LV - LIMPadeira DE VALO
- CTC - CARRETA PARA TRANSPORTE DE COLHEITADEIRAS
- CTT - CARRETA PARA TRANSPORTE DE TRATOR/DIVERSOS
- CTPC - CARRETA PARA TRANSPORTE DE PLATAFORMAS DE COLHEITADEIRAS
- LNR - LÂMINA NIVELADORA REVERSÍVEL I
- GLH - GRADE DE LEVANTE HIDRÁULICO
- GLHR - GRADE DE LEVANTE HIDRÁULICO COM REGULAGEM
- PCT - PÁ CARREGADEIRA TRASEIRA
- GAS - GUINCHO AGRÍCOLA SCARABELOT
- PAT - PLATAFORMA AGRÍCOLA TRASEIRA

ATO DE INAUGURAÇÃO DA NOVA SEDE DO CENTRO DE
EDUCAÇÃO INFANTIL NOSSA SENHORA APARECIDA

SCRIPT

1. SENHORAS ,SENHORES JOVENS E CRIANÇAS, BOA NOITE!

COM A PRESENÇA DO EXMO. PREFEITO MUNICIPAL JULIANO POZZI PEREIRA – DAMOS INÍCIO A SOLENIDADE DE INAUGURAÇÃO DA NOVA SEDE DO CENTRO DE EDUCAÇÃO INFANTIL NOSSA SENHORA APARECIDA.

2. NOMINAMOS AS AUTORIDADES QUE SE FAZEM PRESENTES NESTE ATO INAUGURAL.

3. CONVIDAMOS A TODOS PARA EM CONJUNTO COM OS ALUNOS DO CENTRO DE EDUCAÇÃO INFANTIL, ACOMPANHARMOS O HINO NACIONAL E EM SEGUIDA O HINO DO MUNICIPIO DE IRINEOPOLIS.

O JARDIM DE INFÂNCIA NOSSA SENHORA APARECIDA INICIOU SUAS ATIVIDADES DE PRÉ-ESCOLAR NUMA SALA ALUGADA DA MITRA DIOCESANA DE CAÇADOR SITUADA ONDE HOJE ESTÁ LOCALIZADA A LOJA HERBERT, DENOMINADA CASA DAS IRMÃS, PERTENCENTE À IGREJA MATRIZ.

EM 1980 FOI CONSTRUÍDO O PRIMEIRO PRÉDIO PRÓPRIO DO MUNICÍPIO DO JARDIM DE INFANCIA NOSSA SENHORA APARECIDA, QUE PASSOU A ABRIGAR A UNIDADE DO PRÉ-ESCOLAR

**ESTADO DE SANTA CATARINA
PREFEITURA MUNICIPAL DE IRINEÓPOLIS**

CNPJ: 83.102.558/0001-05

RUA PARANA, 200

C.E.P.: 89440-000 - Irineópolis - SC

Folha: 1/2

SOLICITAÇÃO DE ABERTURA DE LICITAÇÃO

Excelentíssimo(a) PREFEITO MUNICIPAL

No uso das atribuições de meu cargo, venho respeitosamente requerer que Vossa Excelência autorize a abertura de procedimento licitatório conforme especificações relacionadas abaixo. A existência de recursos orçamentários foi confirmada pelo parecer contábil expedido pelo setor de contabilidade, estando tudo de acordo com a legislação em vigor.

OBJETO DA LICITAÇÃO: "AQUISIÇÃO DE 01 LÂMINA TRASEIRA, 01 CAÇAMBA CARREGADEIRA TRASEIRA, 01 DISTRIBUIDOR DE CALCÁRIO E ADUBO, 01 DESINTEGRADOR, 01 BETONEIRA E 01 PLATAFORMA BASCULANTE, PARA MANUTENÇÃO DAS ATIVIDADES DA SECRETARIA DA AGRICULTURA".

Processo Adm. nº: 20/2016
 Modalidade: PREGÃO PRESENCIAL
 Forma de Julgamento: MENOR PREÇO POR ITEM
 Forma Pqto. / Realjste: EM ATE 30 DIAS APÓS ENTREGA DO OBJETO E EMISSÃO DO DOC.FISCA / NÃO HÁ
 Prazo Entrega/Exec.: PRAZO MÁXIMO DE 30 DIAS
 Local de Entrega: SECRETARIA DA AGRICULTURA - RUA PARANA, 200
 Urgência: NÃO
 Vigência: 12 MESES
 Observações:
 Convidados:

DOTAÇÕES QUE SERÃO UTILIZADAS:

Despesa	Código da Dotação	Descrição da Dotação	Compl. do Elemento	Valor Previsto
71	02.07.1.004.4.4.90.00.00.00.00.00	Atendimento a Programas de Agricultura.	4.4.90.52.40.00.00.00	36.684,00
Fonte de Recurso : 100 - Recursos Ordinários				
Total previsto:				36.684,00

Item	Quantidade	Unid.	Descrição	Preço Unit. Máximo	Total Previsto
1	1,000	UN	Lâmina traseira hidráulica, nova, com reversão hidráulica, para engate no 3º ponto de lâmina de no mínimo 3 metros, altura da lâmina de no mínimo 49 cm, ângulos: vertical mínimo de 30 graus, horizontal de no mínimo 25 graus, de giro no mínimo 360 graus. Estrutura do chassi e da concha em chapa lisa com espessura mínima de 5/16" em aço carbono SAE-1020, com cantoneira 7/8" em aço carbono SAE-1020. Peso mínimo de 500 kg. Potência requerida de no mínimo 95 CV. (01-01-27249)	7.880,0000	7.880,00
2	1,000	UN	Caçamba carregadeira traseira, nova, capacidade mínima de carga de 220 litros, peso mínimo de 180 kg, altura mínima do levante de 2000 mm. (01-01-27250)	2.010,0000	2.010,00
3	1,000	UN	Distribuidor de calcário e adubo, novo, capacidade mínima de 1,4 m³, comprimento total mínimo de 3,500 mm, largura total mínima de 1.700 mm e altura total mínima de 1,500 mm, com rodado fixo, pneus novos 11 L 15, contendo esteira de no mínimo 0,60 cm, Potência requerida de no mínimo 60 CV. (01-01-27251)	17.995,0000	17.995,00
4	1,000	UN	Desintegrador, novo, com acessórios para trator, cardan universal, martelos móvel, rotor com no mínimo 2 navalhas, Potência requerida de no mínimo 15 CV. (01-01-27252)	4.299,5000	4.299,50

Juliano Pozzi Pereira
 Prefeito Municipal

Irineópolis, 14 de Abril de 2016.

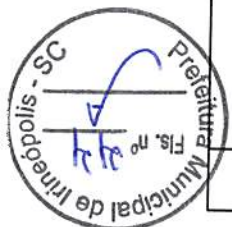

ESTADO DE SANTA CATARINA
PREFEITURA MUNICIPAL DE IRINEÓPOLIS

Folha: 2/2

CNPJ: 83.102.558/0001-05
RUA PARANA, 200
C.E.P.: 89440-000 - Irineópolis - SC



Item	Quantidade	Unid.	Descrição	Preço Unit. Máxima	Total Previsto
5	1,000	UN	Betoneira, nova, capacidade mínima de 200 litros, com rotação mínima do tambor de 28 rpm, com cremadeira segmentada com proteção total, volante com reforços, sistema de pedal com mola, pás com parafusos e borda do bocal reforçada. (01-01-27254)	1.849,5000	1.849,50
6	1,000	UN	Plataforma basculante, nova, com dimensões mínimas de 2 x 1 x 0,40 m. (01-01-27255)	2.650,0000	2.650,00
Total Geral ---->				36.684,0000	36.684,00

Irineópolis, 14 de Abril de 2016.

AUTORIZAÇÃO PARA ABERTURA DE PROCESSO ADMINISTRATIVO DE LICITAÇÃO

O(a) PREFEITO MUNICIPAL, JULIANO POZZI PEREIRA, no uso das atribuições que lhe confere a legislação em vigor, especialmente a Lei Nr. 8.666/93 e suas alterações legais, resolve:

01 - Autorizar a abertura do Processo Administrativo de Licitação Nº 20/2016, na modalidade de FREGÃO PRESENCIAL.

Irineópolis, 14 de Abril de 2016.

JULIANO POZZI PEREIRA
PREFEITO MUNICIPAL

ESTADO DE SANTA CATARINA
PREFEITURA MUNICIPAL DE IRINEOPOLIS

Folha: 1/1

CNPJ: 83.102.558/0001-05
RUA PARANA, 200
C.E.P.: 89440-000 - Irineópolis - SC



AUTORIZAÇÃO PARA ABERTURA DE PROCESSO ADMINISTRATIVO DE LICITAÇÃO

O(a) Prefeito Municipal, JULIANO POZZI PEREIRA, no uso das atribuições que lhe confere a legislação em vigor, especialmente a Lei Nr. 8.666/93 e suas alterações legais, resolve:

01 - Autorizar a abertura do presente processo administrativo de licitação, assim identificado:

A - Processo Nr.: 20/2016
B - Modalidade: PREGÃO PRESENCIAL
C - Forma de Julgamento: MENOR PREÇO POR ITEM
D - Forma Pgto./ Reajuste: EM ATÉ 30 DIAS APÓS ENTREGA DO OBJETO E EMISSÃO DO DOC.FISCA / NÃO HÁ
E - Prazo Entrega/Exec.: PRAZO MÁXIMO DE 30 DIAS
F - Local de Entrega: SECRETARIA DA AGRICULTURA
G - Urgência: NÃO
H - Vigência: 12 MESES
I - Objeto da Licitação: "AQUISIÇÃO DE 01 LÂMINA TRASEIRA, 01 CAÇAMBA CARREGADEIRA TRASEIRA, 01 DISTRIBUIDOR DE CALCÁRIO E ADUBO, 01 DESINTEGRADOR, 01 BETONEIRA E 01 PLATAFORMA BASCULANTE, PARA MANUTENÇÃO DAS ATIVIDADES DA SECRETARIA DA AGRICULTURA".

J - Observações:

K - Convidados:

02 - Indicação de Recursos - Dotação Orçamentária:

1-PREFEITURA MUNICIPAL DE IRINEOPOLIS

Despesa	Código da Dotação	Descrição da Dotação	Compl. do Elemento	Valor Previsto
71	02.07.1.004.4.4.90.00.00.00.00	Atendimento a Programas de Agricultura.	4.4.90.52.40.00.00.00	36.684,00
	Fonte de Recurso : 100 - Recursos Ordinários			

Total Previsto : 36.684,00

Irineópolis, 14 de Abril de 2016.

Juliano Pozzi Pereira
Prefeito Municipal

CNPJ: 83.102.558/0001-05
RUA PARANA, 200
C.E.P.: 89440-000 - Irineópolis - SC

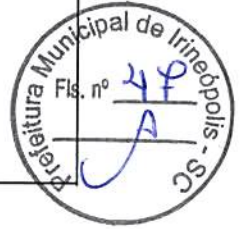

PARECER CONTÁBIL

Em atenção a solicitação do setor de compras e licitações para verificar a existência de recursos orçamentários para assegurar o pagamento das obrigações decorrentes do objeto especificado abaixo, certifico que:

- HÁ recursos orçamentários para pagamento das obrigações conforme dotação(ões) especificada(s) abaixo;
 - NÃO HÁ recursos orçamentários para pagamento das obrigações;
 - Despesas Extra Orçamentárias.

DADOS DO PROCESSO ADMINISTRATIVO:

Nr. Processo Adm. / Ano: 20/2016
Data do Processo Adm.: 14/04/2016
Modalidade: PREGÃO PRESENCIAL
Objeto do Processo Adm.: "AQUISIÇÃO DE 01 LÂMINA TRASEIRA, 01 CAÇAMBA CARREGADEIRA TRASEIRA, 01 DISTRIBUIDOR DE CALCÁRIO E ADUBO, 01 DESINTEGRADOR, 01 BETONEIRA E 01 PLATAFORMA BASCULANTE, PARA MANUTENÇÃO DAS ATIVIDADES DA SECRETARIA DA AGRICULTURA".

RECURSOS ORÇAMENTÁRIOS: PREFEITURA MUNICIPAL DE IRINEOPOLIS

Cod.Red.	Un.Orç.	Proj./Ativ.	Elemento Despesa	Compl.do Elemento	Saldo Disponível	Valor Previsto
71	02.07	1.004	4.4.90.00.00.00.00.00	4.4.90.52.40.00.00.00	36.740,00	36.684,00
					Total Previsto:	36.684,00

					Total Geral:	36.684,00
--	--	--	--	--	---------------------	------------------

Irineópolis, Em 14/04/16.

Assinatura do Responsável

ESTADO DE SANTA CATARINA
PREFEITURA MUNICIPAL DE IRINEOPOLIS

Exercício de 2016

Página: 1/1

Relação da Despesa Com Saldo Atual

Código reduzido	Dotação	Descrição elemento	Educação	Pessoal	Saldo Bloqueado	Saldo Atual
Entidade: 1 - PREFEITURA MUNICIPAL DE IRINEOPOLIS						
Órgão:	02	PODER EXECUTIVO				
Unidade:	07	SECRETARIA DA AGRICULTURA				
Proj./Ativ.	1.004	Atendimento a Programas de Agricultura.				
68	3.3.90.00.00.00.00.00	0100 Aplicacoes Diretas	Não	Não	0,00	191.160,00
69	3.3.90.00.00.00.00.00	0255 Aplicacoes Diretas	Não	Não	0,00	19.070,00
70	3.3.90.00.00.00.00.00	0256 Aplicacoes Diretas	Não	Não	0,00	1.000,00
71	4.4.90.00.00.00.00.00	0100 Aplicacoes Diretas	Não	Não	0,00	36.740,00
72	4.4.90.00.00.00.00.00	0255 Aplicacoes Diretas	Não	Não	0,00	20.149,00
73	4.4.90.00.00.00.00.00	0256 Aplicacoes Diretas	Não	Não	0,00	0,00
Total do Projeto/Atividade:						268.119,00
Total da Unidade:						268.119,00
Total do Órgão:						268.119,00
Total da Entidade:						268.119,00
Total Geral:						268.119,00

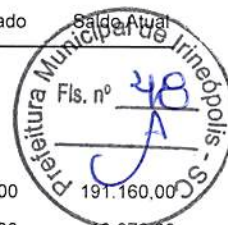



Prefeitura Municipal de Irineópolis

CNPJ 83.102.558/0001-05

Rua Paraná, 200. Centro. Cep 89440-000.
Fone/Fax (47) 625.1111 E-mail: pmi@irineopolis.sc.gov.br
IRINEÓPOLIS - SANTA CATARINA



PORTARIA Nº 001/2016 DESIGNA PREGOEIRO E COMPOSIÇÃO NOMINATIVA DA EQUIPE DE APOIO - PREGÃO PRESENCIAL E DÁ OUTRAS PROVIDÊNCIAS.

O Prefeito Municipal de Irineópolis, cidadão **JULIANO POZZI PEREIRA**, usando da competência que lhe confere o artigo 65, inciso VII e parágrafo único do artigo 104 da Lei Orgânica do Município, e amparado no que dispõe o Título II, Capítulo III, Seção I, Artigo 105, Inciso II, da Lei Complementar n.º 007/2001 de 15/10/2001, combinado com o artigo 3º, inciso IV da Lei n.º 10.520/02;

RESOLVE:

Art.1.º - Fica reformulada a composição nominativa da Comissão responsável pelos procedimentos licitatórios realizados pela Administração Direta, na modalidade Pregão Presencial, a qual passará a atuar com a seguinte constituição:

Pregoeiro:

Patricia Fabiane Fronczak

Membros da Equipe de Apoio:

Andressa Bendlin

Cassiana Lais Brand Rodrigues

Marcia Maria Kerscher

Reinaldo Stasiak

Rosani Rodrigues da Silva Mischka

Art. 2.º - No caso de impedimento do Pregoeiro, atuarão como pregoeiros a Srª. Rosani Rodrigues da Silva Mischka ou a Srª Marcia Maria Kerscher.

Art. 3.º - Esta Portaria entra em vigor na data de 01/01/2016, ficando revogada a Portaria n.º 540/2014 de 22/12/2014 e demais disposições em contrário.

Dê-se ciência, registre-se, publique-se e cumpra-se.

Prefeitura Municipal de Irineópolis, 01 de janeiro de 2016.

JULIANO POZZI PEREIRA
Prefeito Municipal



ESTADO DE SANTA CATARINA
MUNICIPIO DE IRINEOPOLIS
PREFEITURA MUNICIPAL DE IRINEOPOLIS

LEI N.º 863/97.

CRIA O ORGAO DE DIVULGAÇÃO OFICIAL DOS ATOS MUNICI-
PAIS E DA OUTRAS PROVIDENCIAS.

DALMO EDSON SFAIR, Prefeito Municipal de Irineópolis, Es-
tado de Santa Catarina.

Faço saber a todos os habitantes deste Municipio, que a
Câmara aprovou e eu sanciono a seguinte

LEI:

Artigo 1º. - Fica através da presente Lei instituído como órgão de di-
vulgação oficial dos atos municipais o *MURAL PUBLICO MUNI-
CIPAL*, instalado na sala de entrada principal do prédio da
Prefeitura Municipal de Irineópolis, sita a Rua Paraná, nr.
200, nesta cidade de Irineópolis (SC).

Paragrafo unico - Serão obrigatoriamente afixados no Mural
objeto do artigo 1º. da presente Lei todos os atos adminis-
trativos do Poder Executivo Municipal, bem como dos demais
órgãos da administração direta, tais como Leis, Decretos,
Portarias, Contratos, Convênios, Editais, etc., ou qual-
quer outra matéria que verse sobre assuntos de interes-
se da municipalidade, bem como da população em geral.

Artigo 2º. - Sera de responsabilidade da Secretaria da Administração e
Finanças do Municipio, a afixação, manutenção, retirada e
guarda dos documentos afixados no Mural Público Municipal.

Artigo 3º. - Esta Lei entrara em vigor na data de sua publicação.

Artigo 4º. - Revogam-se as disposições em contrario.

Prefeitura Municipal de Irineópolis, 18 de junho de 1997.

DALMO EDSON SFAIR
Prefeito Municipal

Esta Lei foi devidamente registrada e publicada nesta Se-
cretaria, na mesma data.

OSCAR EUGENIO GROSSL
Secretario da Administração e Finanças



89440-000

Prefeitura Municipal de Irineópolis

CGCMF 83.102.558/0001-05

Rua Paraná, 200 - Fones OXX 47 625-1111 - Fax 625-1144 - e-mail: pmi@newage.com.br

IRINEÓPOLIS

SANTA CATARINA



LEI Nº 1.018/01 de 11 de abril de 2001.

**“ESTABELECE O MURAL PÚBLICO MUNICIPAL
COMO IMPRENSA OFICIAL DO MUNICÍPIO, E
DÁ OUTRAS PROVIDÊNCIAS.”**

GILSON PREISLER, Prefeito Municipal em exercício de Irineópolis,
Estado de Santa Catarina.

Faço saber a todos os habitantes deste Município, que a Câmara aprovou e
eu sanciono a seguinte

LEI

- Art. 1º** - Para efeito de atendimento ao inciso XIII, do artigo 6º da Lei nº 8666/93 consolidada, define-se como Imprensa Oficial do Município de Irineópolis, estado de Santa Catarina, o Mural Público Municipal, conforme Lei nº 863/97.
- Art. 2º** - Esta Lei entra em vigor na data de sua publicação, revogando-se as disposições em contrário.

Município de Irineópolis, 11 de abril de 2001.



Gilson Preisler
Prefeito Municipal em exercício



Prefeitura Municipal de Irineópolis

CNPJ 83.102.558/0001-05

Rua Paraná, 200. Centro. Cep 89440-000
Fone/Fax (47) 625.1111 E-mail: prefeitura@irineopolis.sc.gov.br
IRINEÓPOLIS - SANTA CATARINA



LEI Nº 1392/08, DE 29 DE OUTUBRO DE 2008.

“INSTITUI O DIÁRIO OFICIAL DOS MUNICÍPIOS DE SANTA CATARINA COMO ÓRGÃO DE PUBLICAÇÃO OFICIAL”.

WANDERLEI LEZAN, Prefeito Municipal de Irineópolis, Estado de Santa Catarina,

Faço saber a todos os habitantes deste Município que a Câmara aprovou e Eu sanciono a seguinte,

LEI

Art. 1º - Fica instituído o Diário Oficial dos Municípios de Santa Catarina, como órgão oficial de publicação legal e divulgação dos atos processuais e administrativos.

Parágrafo único. O Diário Oficial dos Municípios de que trata esta Lei, substitui a publicação impressa e será veiculado gratuitamente no endereço eletrônico www.diariomunicipal.sc.gov.br, na rede mundial de computadores - Internet.

Art. 2º - A publicação atenderá aos requisitos de autenticidade, integridade, validade jurídica e interoperabilidade da Infra- Estrutura de Chaves Públicas Brasileira - ICP - Brasil.

Art. 3º - Os prazos, para todos os efeitos, serão contados a partir da data da publicação do Diário Oficial dos Municípios no endereço eletrônico www.diariomunicipal.sc.gov.br.

Art. 4º - O chefe do Poder Executivo regulamentará a implantação do Diário Oficial dos Municípios e indicará a data em que iniciará sua veiculação.

Art. 5º - Ficam revogadas as disposições em contrário.

Art. 6º - Esta Lei entra em vigor na data da sua publicação.

Prefeitura Municipal de Irineópolis, em 29 de outubro de 2008.

WANDERLEI LEZAN
Prefeito Municipal