



1) PREFEITURA MUNICIPAL DE IRINEÓPOLIS-SC
PROCESSO LICITATORIO N° 50/2016
PREGÃO PRESENCIAL N° 16/2016 - REGISTRO DE PREÇOS
CASA DO PICA PAU LTDA
CNPJ: 04.742.267/0001-05
ENVELOPE N° 01 - Proposta Comercial

Handwritten scribbles at the top of the page, possibly including a circled letter 'B' and some illegible marks.

Handwritten scribbles in the middle of the page, including a vertical line of marks and a large, stylized scribble.

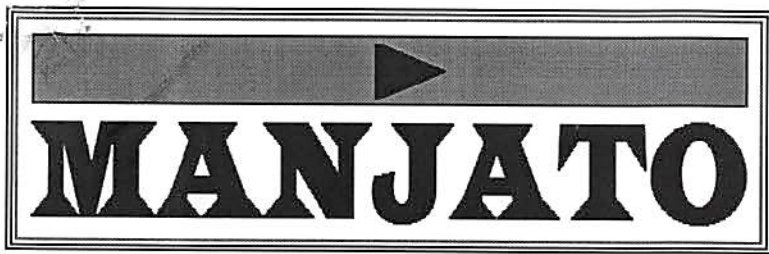

**MANJATO TRATORES LTDA EPP**

Av. Comércio, 1496 - Santo Augusto - RS
CEP: 98.590-000 - Fone/Fax: 55 3781-1131
Email: manjato.rs@gmail.com
CNPJ: 00.492.308/0001-00
Insc. Estadual 115/0028936

MÁQUINAS E IMPLEMENTOS AGRÍCOLAS**À PREFEITURA MUNICIPAL DE IRINEÓPOLIS - SC****PREGÃO PRESENCIAL Nº 016/2016 – Registro de Preços -****Processo Licitatório nº 50/2016****FORNECEDOR:** MANJATO TRATORES LTDA EPP**CNPJ:** 00.492.308/0001-00**INSC. ESTADUAL:** 115/0028936**INSC. MUNICIPAL:** 1234**ENDEREÇO:** AV. COMÉRCIO, 1496**CIDADE:** SANTO AUGUSTO - RS**TEL/FAX:** (55) 3781-1131**E-MAIL:** manjato.rs@gmail.com**CONTATOS:** EDUARDO (55) 9914-8389**DADOS BANCÁRIOS:** BCO. DO BRASIL AG.: 0732-3 C/C.: 3593-9

Declaramo-nos de pleno acordo com os termos e condições do Edital Pregão Presencial nº 016/2016, apresentando a seguinte proposta financeira:

PROPOSTA FINANCEIRA

ITEM	QUANT.	DESCRIÇÃO	PREÇO UNIT. R\$	PREÇO TOTAL R\$
01	01 Unidade	Grade niveladora com 32 discos com dimensões mínimas de 20", largura de corte mínima de 2.700 mm, espaçamento entre discos mínimo de 170 mm, profundidade de corte mínima de 50 mm, Peso mínimo de 800 kg e Potencia requerida de no mínimo 75 CV. Marca: KLR - GN 195 32x20	R\$ 11.800,00	R\$ 11.800,00
02	01 Unidade	Raspo transportador Traseiro com acionamento hidráulico, com largura mínima de 1,70 metros, com dimensões mínimas de: 1,70 largura x 0,90 profundidade x 0,40 altura. Peso mínimo de 220 Kg. Marca: Manja - PT 2	R\$ 2.500,00	R\$ 2.500,00
03	01 Unidade	Caçamba carregadeira traseira de 1 metro de largura no mínimo, capacidade de carga mínima de 0,30 m ³ , altura do levante mínimo de 2.000 mm, com acionamento da descarga manual e Peso mínimo de 180 kg. Marca: Netz - CT 500	R\$ 2.800,00	R\$ 2.800,00
04	01 Unidade	Arado subsolador contendo 05 hastes e discos de corte frontal, espaçamento mínimo de 350 mm, largura útil mínima de 1.500 mm, Peso mínimo 500 kg, Potência Requerida mínima de 60 CV. Marca: Netz - AS/Disco 1,6	R\$ 8.900,00	R\$ 8.900,00
05	01 Unidade	Roçadeira com largura mínima de corte de 1,70 metros, contendo dimensões totais mínimas de 1.900 largura x 2.500 comprimento x 1.100 altura, altura mínima do corte de 40 mm, acoplamento no trator em 3 pontos. Número de flanges de no mínimo 07. Peso mínimo de 450 kg, com Potência requerida mínima de 60 CV. Marca: Netz - RCD 1.8	R\$ 6.500,00	R\$ 6.500,00

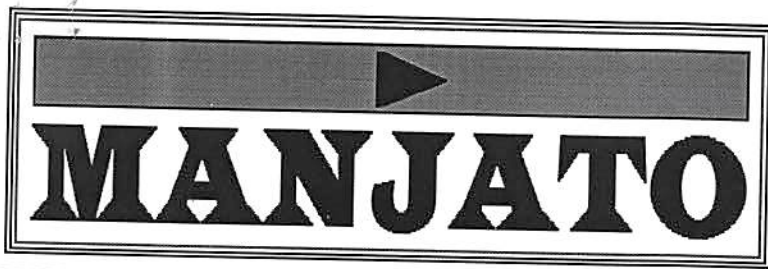

MANJATO TRATORES LTDA EPP

Av. Comércio, 1496 - Santo Augusto - RS

CEP: 98.590-000 - Fone/Fax: 55 3781-1131

Email: manjato.rs@gmail.com

CNPJ: 00.492.308/0001-00

Insc. Estadual 115/0028936

MÁQUINAS E IMPLEMENTOS AGRÍCOLAS



06	01 Unidade	Enxada rotativa com encanteirador com largura mínima de corte de 1,75 metros e largura total mínima de 1,90, podendo ser acomplado nos três pontos do trator, com embreagem de disco de fricção e cardam com proteção, contendo número de lâminas de no mínimo 40. Peso mínimo de 500 kg Com Potência requerida mínima de 60 CV. Marca: Lavrale - RSF 200	R\$ 12.500,00	R\$ 12.500,00
07	01 Unidade	Colhedora de forragens com plataforma de colheita de múltiplas forragens original, com bica hidráulica e sistema quebra jato, com no mínimo 04 rolos, número mínimo de facas no rotor de 10, Produção mínima de 30 ton/h, com no mínimo 20 opções de corte, com roda de apoio e sistema de quebra de grãos, Rotação na tomada de força mínima de 500 rpm e rotação do motor mínima de 1500 rpm, potência mínima para acionamento 50 CV, Peso mínimo de 600 Kg. Marca: Nogueira - New Pecu / PRN 1200	R\$ 31.000,00	R\$ 31.000,00
08	01 Unidade	Distribuidor de calcário e adubo, novo, capacidade de carga mínima de 2.500 kg e capacidade de volume de carga mínima de 1,4 m³, com comprimento total mínimo de 3.500 mm, largura total mínima de 1.700 mm e altura total mínima de 1.500 mm, com rodado fixo, pneus novos 11L-15, Potência requerida de no mínimo 50 CV. Peso mínimo de 800 kg. Marca: ipacol - DSE 3500 RS 16	R\$ 15.700,00	R\$ 15.700,00

**Validade a Proposta: 60 dias. ** Prazo de Entrega : 30 Dias ** Garantia das Máquinas: 12 meses

** Declaramos que temos pleno conhecimento de todos os aspectos relativos à licitação em causa e nossa plena concordância com as condições estabelecidas no Edital e seus anexos. Declaramos ainda, que estão incluídas no valor cotado todas as despesas com fretes, impostos, taxas e encargos sociais, obrigações trabalhistas, previdenciárias, fiscais e comerciais, assim como quaisquer outras que incidam sobre a contratação.

** Assistência Técnica: Própria licitante, revenda autorizada das marcas cotadas.

** Declaramos que os itens ofertados atendem a todas as especificações descritas no edital.

** Demais prazos e condições: Cfe edital

Santo Augusto, 09 de novembro de 2016

MANJATO TRATORES LTDA EPP

Alex Gabriel S. de Moura

CPF 032.548.040-07

RG 1109774768

00.492.308/0001-00

Manjato Tratores
Ltda - EPP

Av. do Comércio, 1496

CEP 98590-000 - Santo Augusto - RS

Grade Niveladora KLR GN195

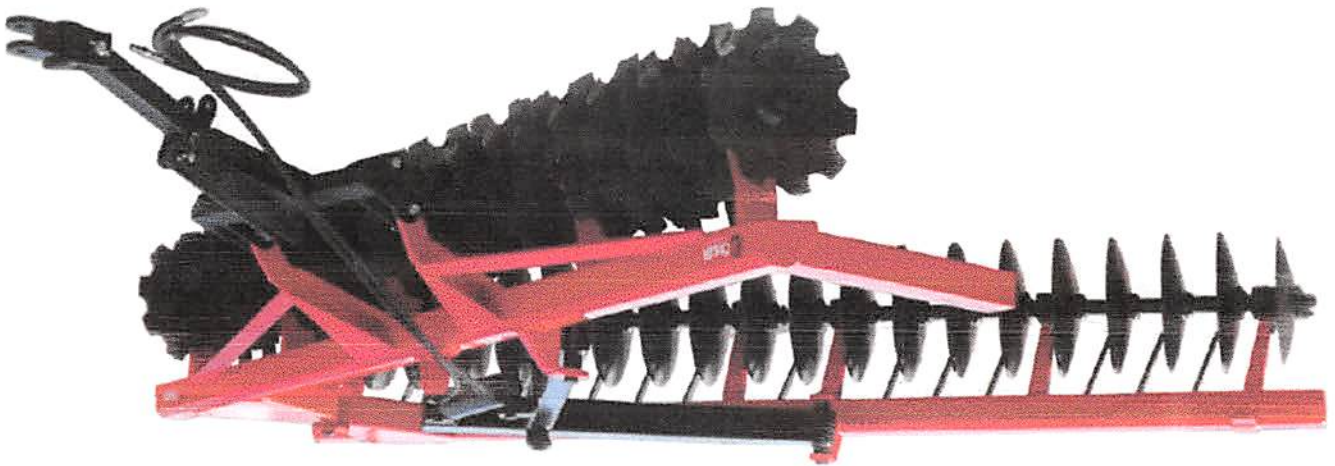

Chassi com Estrutural Reforçado;
Equilíbrio e Angulação Adequada, Prof. Corte de 50 mm;
Abertura de Travamento Mecânica ou Hidráulica;
Espaçamento entre Discos de 195mm.

MODELO	Nº DE DISCOS	PESO	LARGURA DE TRABALHO	POTÊNCIA CV
GN195 2420	24x20"	710 kg	2.145 mm	70-75
GN195 2820	28x20"	925 kg	2.535 mm	70-80
GN195 3220	32x20"	1.043kg	2.925 mm	80-90
GN195 3620	36x20"	1.160 kg	3.315 mm	85-95
GN195 4020	40x20"	1.237 kg	3.710 mm	95-105
GN195 4420	44x20"	1.320 kg	4.100 mm	100-110
GN195 4820	48x20"	1.355 kg	4.500 mm	110-115

(+55 53) 3611.8024 • 3611.8025 | klr@klr.ind.br





Grade 11/12

KLR 01/20

11/11
11/11
11/11

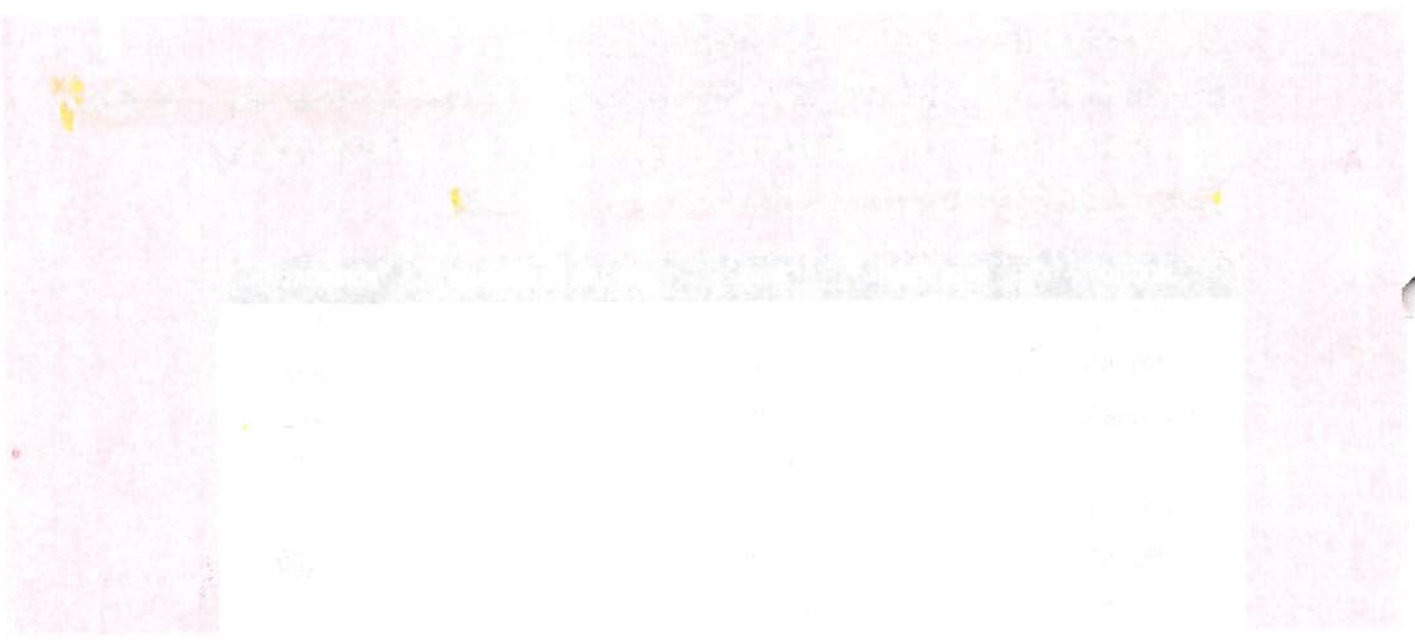
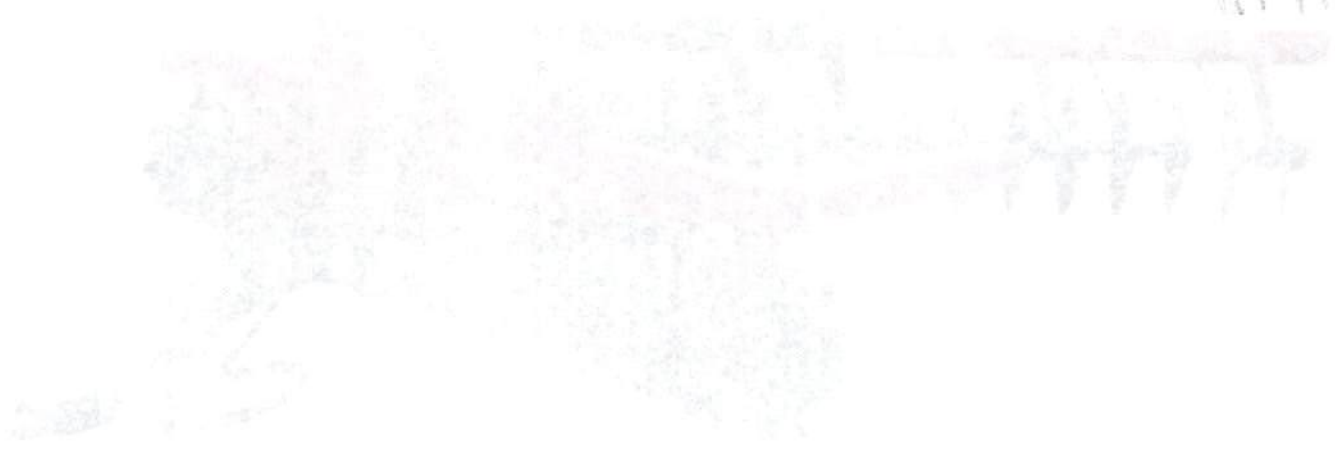

11/11
11/11
11/11

PLATAFORMA / RASPO **HIDRÁULICO** BASCULANTE

- # **2,00 M DE LARGURA**
- # **0,90 M DE PROFUNDIDADE**
- # **0,40 M DE ALTURA**
- # **LÂMINA DE CORTE**
- # **ESTRUTURA REFORÇADA**
- # **PESO APROXIMADO 230 KG**
- # **DISPONÍVEL EM DIVERSOS TAMANHOS, CFE NECESSIDADE**



**DIVERSAS MEDIDAS DE LARGURA
E COMPRIMENTO**

REFORÇADA



BASCULANTE

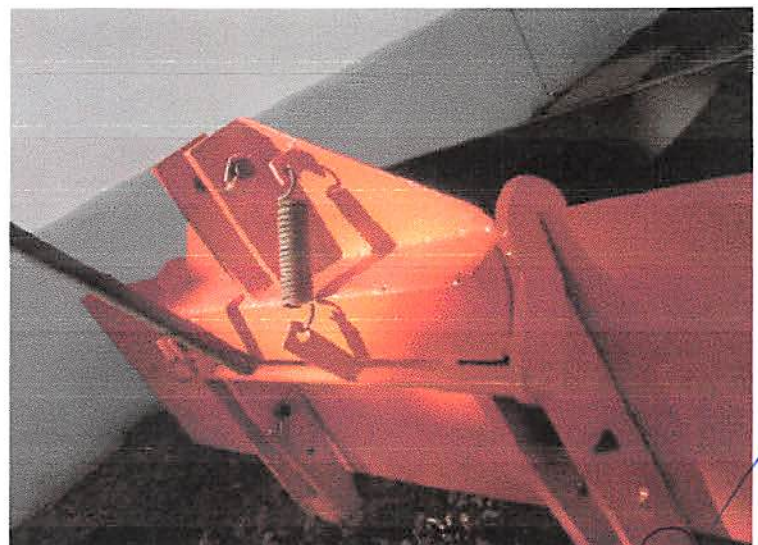

CONCHA – CAÇAMBA TRASEIRA

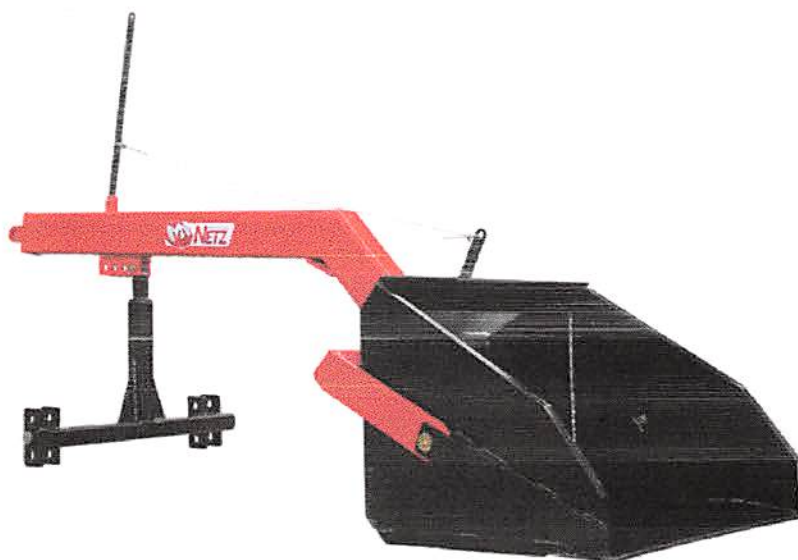

MODELOS	CAPACIDADE
CT-260	260 lts
CT-500	500 lts

Características:

- Estrutura reforçada
- Com engate nos três pontos do Trator Agrícola.
- Capacidade de Carga de 0,16m³ e 0,32 m³ ;
- Largura da Caçamba de 1,00 metro
- Altura de Levante de 2,30 metros;
- Acionamento da descarga manual, com pistão opcional.
- Peso 188 Kg

<http://metalurgicanetz.com.br/implementos/concha.php#2>

A blue handwritten signature.A blue handwritten signature.A blue handwritten signature.A large blue handwritten signature.

ARADO SUBSOLADOR COM DISCO DE CORTE

MODELOS	BRAÇOS	DISTRIBUIÇÃO	CHASSIS
AS/DISCO 1,60	5	3x2	1,60 m reforçado
AS/DISCO 1,90	7	4x3	1,90 m reforçado
AS/DISCO 2,40	9	5x4	2,40 m reforçado

- Disco de corte com regulagem de pressão;
- Rodas limitadoras de profundidade;



Características:

- Estrutura reforçada .
- Com engate nos três pontos do Trator Agrícola.
- Espaçamento das hastes de 35 cm.
- Peso 645 kg (05), 790 kg (07) e 980 kg (09).
- Pot. Acionamento 60 cv(05), 75 (07) e 95(09).

<http://metalurgicanetz.com.br/implementos/arados.php#3>





Roçadeiras RCD 1,3 M / RCD 1,6 M / RCD 1,8 M

As roçadeiras foram desenvolvidas para uso agrícola, podendo ser usadas em diversos tipos de vegetação.

Características:

- Roda reguladora de altura de corte.
- Cardan com proteção plástica e embreagem de proteção para evitar sobrecarga do trator e da roçadeira.
- Trabalho centralizado e deslocado. **Com engate nos três pontos do Trator Agrícola.**
- Caixa de transmissão com sistema giro-livre.
- Navalhas de Aço Sae 5160 forjado.
- Correntes de corte para solo pedregoso ou pastagens.
- Proteção traseira.
- Proteção dianteira (opcional).
- Patins laterais reguláveis e substituíveis.

Especificações Técnicas	RCD 1,3	RCD 1,6	RCD 1,8
Altura do Corte	40 a 150 mm	40 a 150 mm	40 a 150 mm
Navalhas	02	02	02
Largura do Corte	1200 mm	1500 mm	1700 mm
Dimensões	1,5 x 2,10 x 1,10	1,7 x 2,3 x 1,10	1,9 x 2,5x 1,10
Flanges	Até 07	Até 07	Até 07
Deslocamento Lateral	260 mm	400 mm	400 mm
Rotação da T.P.D	540 rpm (1000 para tratores Agrale)	540 rpm	540 rpm
Potência Requerida	230 cv	50 cv	60 cv
Peso	330 kg	410 kg	455 kg
Acoplamento	CAT I e Agrale	CAT II	CAT II

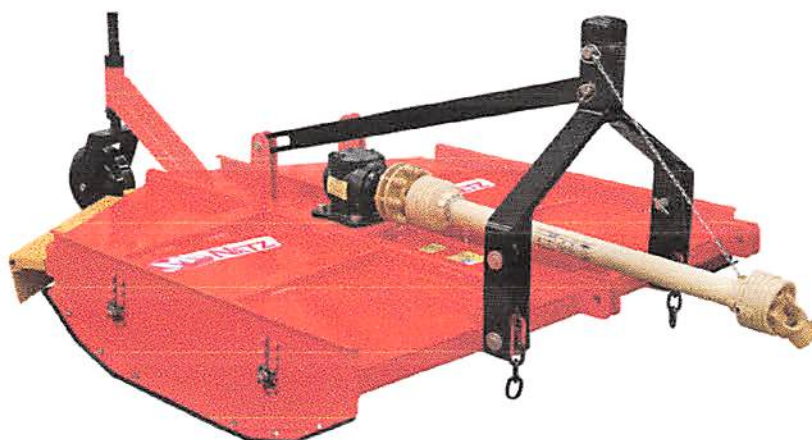

<http://metalurgicanetz.com.br/implementos/roçadeira.php>

A

D

R



ACESSO RESTRITO

Usuário

.....



O que você procura?



AGRITECH LAVRALE | PRODUTOS | LOJA EXCLUSIVA | REVENDAS | PÓS-VENDAS | TOUR VIRTUAL 360 | IMPRENSA | CONTATO

SOLUÇÕES LAVRALE

IMPLEMENTOS AGRÍCOLAS

CABINAS

LINHA MILITAR

AUTOPEÇAS E COMPONENTES

PRODUTOS | IMPLEMENTOS AGRÍCOLAS | ENXADA ROTATIVA

Enxada Rotativa Leve
1000RPM (L/LE)

Enxada Rotativa Leve
540RPM (RL/RLE)

Enxada Rotativa Super Forte
(RSF)

Enxada Rotativa Super Forte
Encanteiradora (RSFE/A
/B/C/CA)

Enxada Rotativa Super (RS)

Enxada Rotativa Super Forte (RSF)

- Funcionam centralizadas ou deslocadas, caixa lateral com acionamento por corrente ou engrenagem (opcional RSF 170/200);
- Sapatas deslizantes com bases substituíveis. **Embreagem de fricção** com torque regulável.
- Permitem uma ampla gama de aplicações: capinas, preparação, aeração e preservação da umidade da terra; na incorporação de matéria orgânica e até na substituição das operações com arado e grade.

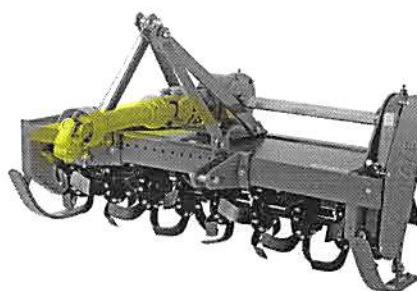

GALERIA DE FOTOS



VÍDEO

Enxada Rotativa Super Forte D...



PRIMEIRO VÍDEO

DADOS TÉCNICOS

Modelo	Deslocamento	Largura de trabalho(m)	Nº Enxadas	Peso(kg)	Profundidade de trab.(m)	Rot. Rotor(rpm)	Potência necessária(cv)
RSF 125	0,40	1,25	36	415	até 0,25	170/230	40 - 65
RSF 150	0,45	1,50	42	445	até 0,25	170/230	50 - 75
RSF 170	0,55	1,70	48	485	até 0,25	170/230	55 - 80
RSFCF 170	0,55	1,70	48	485	até 0,25	170/230	55 - 80
RSF 200	0,65	2,00	60	550	até 0,25	170/230	65 - 85
RSFCF 200	0,65	2,00	60	550	até 0,25	170/230	65 - 85



O que você procura?

AGRITECH LAVRALE
INSTITUCIONAL
MERCADO DE ATUAÇÃO

PRODUTOS
IMPLEMENTOS AGRÍCOLAS
CABINAS
MILITAR
COMPONENTES / PEÇAS

LOJA EXCLUSIVA

REVENDAS

PÓS-VENDAS

IMPRENSA
NOTÍCIAS
MULTIMÍDIA

CONTATO
FALE CONOSCO
TRABALHE CONOSCO
ACESSO RESTRITO

Handwritten signatures and marks in blue ink.

ipacol

Distribuidor de Adubos e Calcários

DSE 3500 - 5500 - 7500 (Esteiras 500 mm)

Principais Características

- O Distribuidor IPACOLefetua a distribuição uniforme de adubos, calcários, gesso, etc. sem interrupções e com uniformidade;
- Transmissão através de cardan e caixas de engrenagens banhadas a óleo para acionamento da esteira e dos discos rotativos;
- Chassi reforçado de estrutura resistente;
- Chapa estampada conformada de grande robustez e rigidez;
- Engate regulável e oscilante, para permitir maior segurança no transporte;
- Macaco de apoio regulável e móvel, para facilitar o acoplamento do trator;
- Acionamento pela tomada de força do trator a 540 rpm;
- Ajuste da velocidade da esteira, através da troca de engrenagens, que permite a velocidade no ajuste;
- Acionamento por correnteASA60, posicionada na dianteira da máquina para maior durabilidade;
- Esteira modulada de travessas de aço de 500 mm e tampa de saída com abertura de até 30 cm;
- Aliviador de esteira para o DSE 5500 e 7500;
- Abertura da comporta dosadora com regulagem de escala graduada milimétrica, garantindo precisão na distribuição;
- Eixo de rodas próximo ao centro de gravidade que proporciona a transferência do peso para a barra de tração do trator, indispensável para manter a estabilidade no transporte;
- Rodado Simples, Duplo ou Tandem, com rodas aro 16, 20 ou 24 para pneus 7.50 x 16 / 900 x 20 / 1000 x 20 / 12.4/11xR24, conforme a necessidade e modelos;
- Fácil operação e reduzido custo de manutenção;
- Pintura PU.

DSE - DISTRIBUIDOR DE FERTILIZANTES E CORRETIVOS

Modelo	Esteira mm	Disco	Rodados	Carga t	Carga m³	Potência CV	Peso kg	Comprimento Total mm	Largura Total mm	Altura Total mm
DSE 3500	500	Duplo	RS 16	3,5	1,60	40 - 50	810	3.880	1.730	1.770
DSE 3500	500	Duplo	RD 16	3,5	1,60	40 - 50	830	3.880	2.040	1.770
DSE 3500	500	Duplo	RT16 Desl	3,5	1,60	40 - 50	860	3.880	1.970	1.890
DSE 5500	500	Duplo	RT 16	5,5	2,75	50 - 60	1.160	4.405	1.925	1.890
DSE 5500	500	Duplo	RD 16	5,5	2,75	50 - 60	1.130	4.405	2.090	1.785
DSE 5500	500	Duplo	RS 24	5,5	2,75	50 - 60	1.205	4.405	2.505	2.020
DSE 7500	500	Duplo	RT 16	7,5	3,75	80 - 90	1.290	4.910	2.025	1.950
DSE 7500	500	Duplo	RT 20	7,5	3,75	80 - 90	2.005	4.910	2.260	2.100
DSE 7500	500	Duplo	RS 24	7,5	3,75	80 - 90	2.190	4.910	2.500	2.045
Opcionais:	Acionamento Hidráulico da Esteira		Monodisco							
	Acionamento Hidráulico dos Discos		Kit aveia							

OBS: TAMPATRASEIRAFIXA

Os equipamentos e respectivas especificações técnicas aqui contidas estão sujeitos a alterações sem prévio aviso. As especificações e valores informados podem variar segundo a versão e opcionais do equipamento. Todas as imagens e desenhos são utilizados meramente para fins ilustrativos.

IPACOL MÁQUINAS AGRÍCOLAS LTDA.

Rua Quatro, 257 - Distrito Industrial - CEP 95330-000 - Veranópolis

Fone: 54 3441 9550 / 9650

E-mail: vendas@ipacol.com.br - ipacol@ipacol.com.br

www.ipacol.com.br

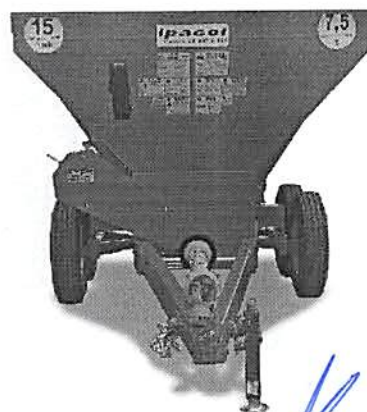
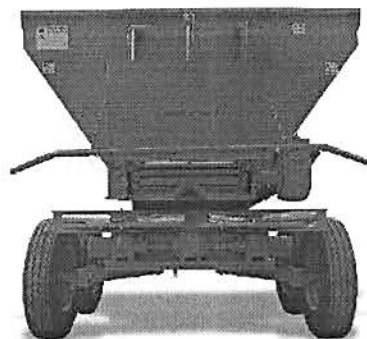

ipacol

*Distribuidor de Adubos e
Calcários / Adubos Orgânicos*

Baixa potência requerida
Grande autonomia de trabalho
Distribuição suave e precisa
Excelente capacidade de carga
Paredes laterais da caixa de carga com
grande inclinação, garantindo fluxo do produto
sobre a esteira, sem formar galerias
Ótima e consistente qualidade na descarga
Gerenciamento total de operação

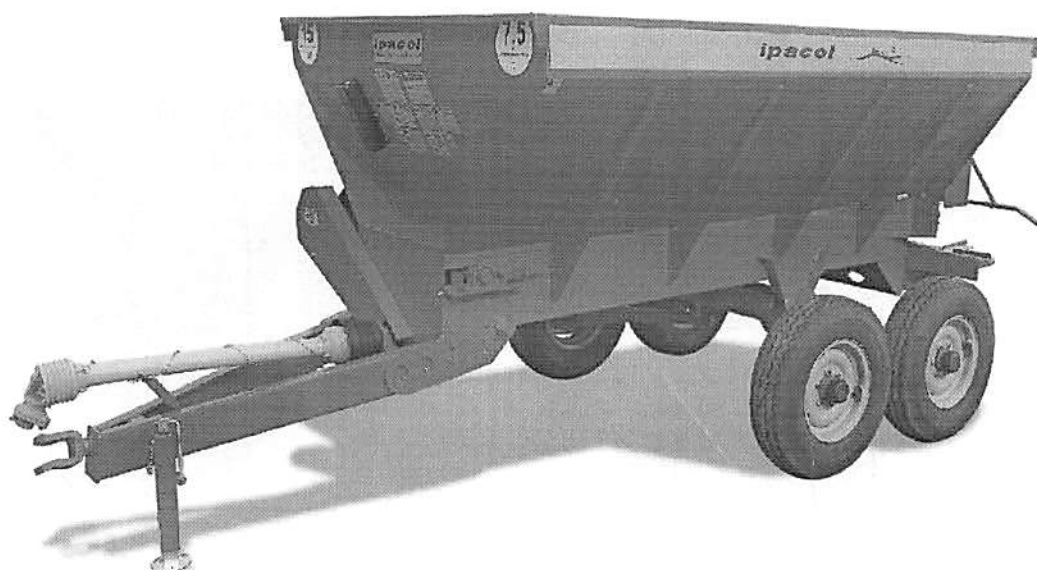

*O Distribuidor de fertilizantes mais eficiente,
COM A MELHOR RELAÇÃO CUSTO x BENEFÍCIO*

Distribuidor DSE

FERTILIZAÇÃO

DISTRIBUIÇÃO

TRANSPORTE

CARGA

ipacol
parceria de sol a sol



new PECUS!

o melhor já feito ainda melhor

Grada colhedora de forragens Nogueira
o mercado com muitas novidades.

Adaptada para o corte, recolhimento e picagem de milho, sorgo, cana-de-açúcar, napier e demais variedades plantadas em linha, a NEW PECUS proporciona um excelente desempenho no campo, produzindo uma forragem de alta qualidade.

Proteções conforme as normas de segurança do mercado



DIVISÃO

PRN

A plataforma R... múltiplas variedades... facilidade de colh... simplicidade de ma... seja indispensável no

Aumento do braço de sustentação

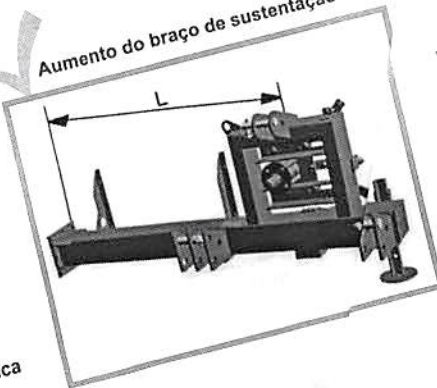

Novo comando hidráulico com opções semi hidráulica e hidráulica total

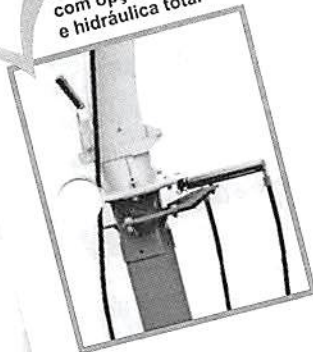

Exclusiva e patenteada Faca Estrela

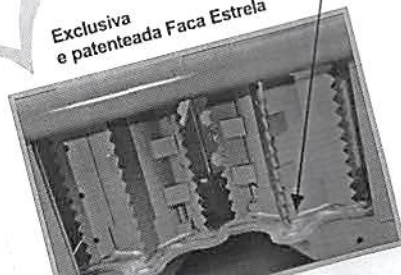

Bicas de descarga em aço proporcionam maior durabilidade



Transmissão polia e correia

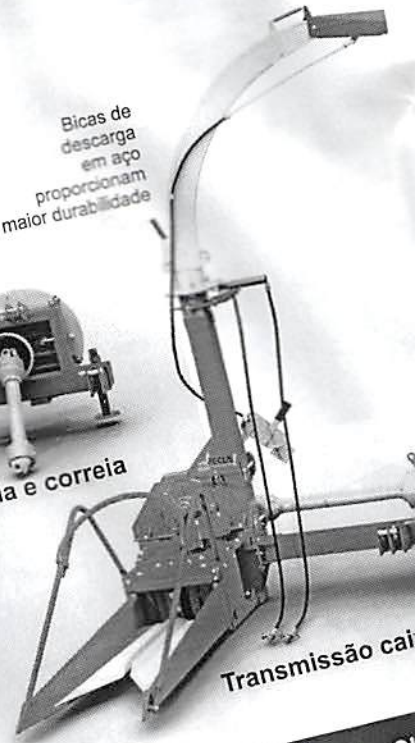

Transmissão ca...

Versões

TRANSMISSÃO	BICA
Semi Hidráulica Caixa/Cardan	Hidráulico
Hidráulica Total Caixa/Cardan	Hidráulico
Semi Hidráulica Polia/Correia	Hidráulico
Hidráulica Total Polia/Correia	Hidráulico

CARACTERÍSTICAS TÉCNICAS

- Número de rolos
- Potência para acionamento (TDP)
- Produção
- Número de facas no rotor
- Rotação na tomada de força
- Rotação do rotor
- Opções de corte
- Acionamento do giro da bica
- Sistema quebra jato
- Roda de apoio
- Engate (trator)
- Sistema quebra grãos
- Peso aproximado

DESCRIÇÃO

INFORMAÇÕES TÉCNICAS (clique aqui)



Entenda os diferenciais de nossa Colhedora que vão fazer a diferença no momento da sua colheita

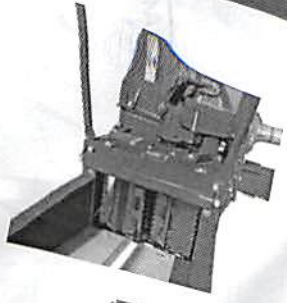

ROLETE DISPONÍVEL PARA PLATAFORMAS

Para facilitar a entrada da planta sem desgastes nas plataformas, possui roletes giratórios.



AFIADOR REDONDO

Pensando

- al
- ulic
- nual
- ráulic
- ECUS**
- a 80 cv
- 0 ton/h
- rpm
- 00 rpm
- (2 a 36 mm)
- dráulico
- idráulico ou manual
- opcional
- cat II
- SIM
- 625 KG

este, podendo variar de acordo com o grau de
to de alterar seus produtos sem prévio aviso

new PECUS!

NOGUEIRA

o corte perfeito ainda melhor



O produto

A já consagrada colhedora de forragens Nogueira chega ao mercado com muitas novidades.

Voltada para o corte, recolhimento e picagem de milho, sorgo, cana-de-açúcar, napier e demais variedades plantadas em linha, a NEW PECUS proporciona um excelente desempenho no campo, produzindo uma forragem de alta qualidade.

Proteções conforme as normas de segurança do mercado

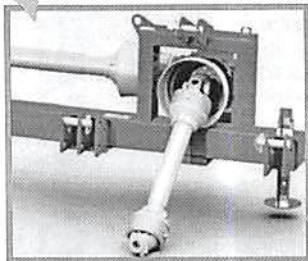

Aumento do braço de sustentação

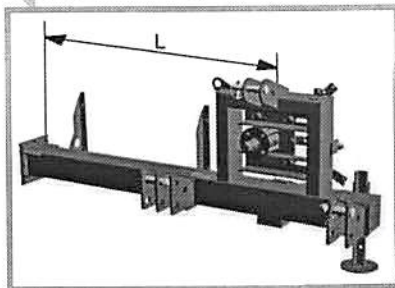

Novo comando hidráulico com opções semi hidráulica e hidráulica total

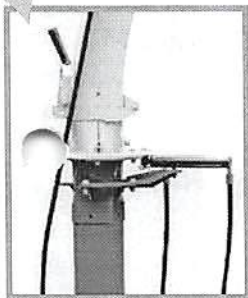

Exclusiva e patentada Faca Estrela

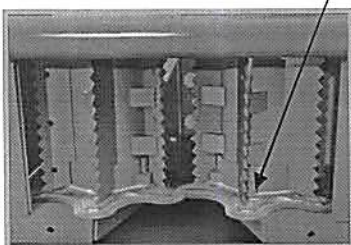

Disco de corte do Rolo Recolhedor com formato especial e excelente corte que proporciona perfeito rebrete na planta

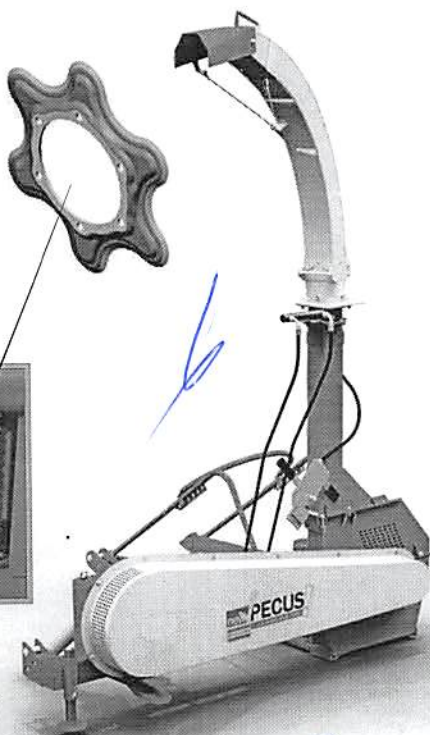

Bicas de descarga em aço proporcionam maior durabilidade

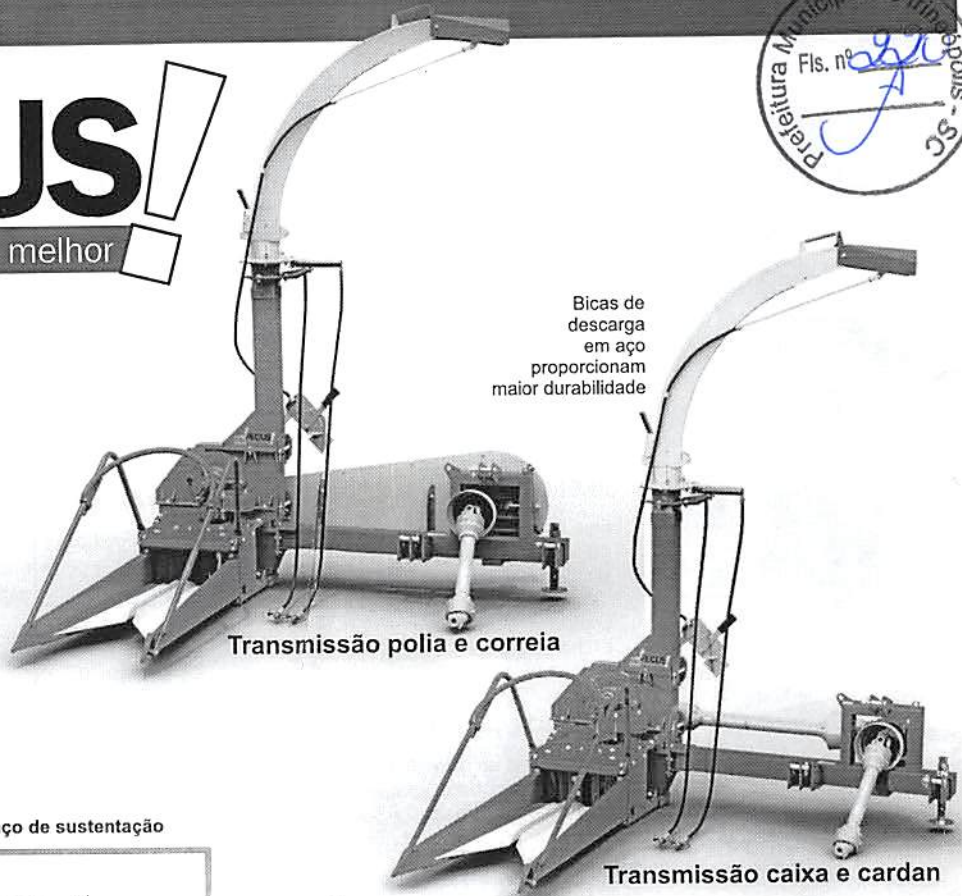

Transmissão polia e correia

Transmissão caixa e cardan

Versões

TRANSMISSÃO	BICA	QUEBRA JATO
Semi Hidráulica Caixa/Cardan	Hidráulico	Manual
Hidráulica Total Caixa/Cardan	Hidráulico	Hidráulico
Semi Hidráulica Polia/Correia	Hidráulico	Manual
Hidráulica Total Polia/Correia	Hidráulico	Hidráulico

CARACTERÍSTICAS TÉCNICAS	NEW PECUS
Número de rolos	4
Potência para acionamento (TDP)	de 50 a 80 cv
Produção	até 30 ton/h
Número de facas no rotor	12
Rotação na tomada de força	540 rpm
Rotação do rotor	1500 rpm
Opções de corte	24 (2 a 36 mm)
Acionamento do giro da bica	hidráulico
Sistema quebra jato	hidráulico ou manual
Roda de apoio	opcional
Engate (trator)	cat II
Sistema quebra grãos	SIM
Peso aproximado	625 KG

Nota: As produções citadas nas tabelas deste folheto são médias obtidas em condições de teste, podendo variar de acordo com o grau de umidade do produto, peso específico e condições de trabalho. A Nogueira se reserva o direito de alterar seus produtos sem prévio aviso.

Entenda os diferenciais de nossa Colhedora que vão fazer a diferença no momento da sua colheita.

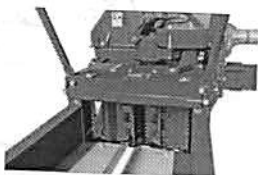

ROLETE DISPONÍVEL PARA PLATAFORMAS

Para facilitar a entrada da planta sem desgastes nas plataformas (caixa de rolos) a NEW PECUS possui roletes giratórios



AFIADOR REDONDO GIRATÓRIO ACOPLADO A TAMPA DA CARÇAÇA

Pensando na qualidade do corte, a Nogueira equipou a NEW PECUS com afiador de última geração. Incorporado à máquina, possui exclusivo sistema de pedra circular giratória que atua em toda a extensão das facas, garantindo afiação uniforme e completa no próprio local da colheita. Com a NEW PECUS, a afiação é rápida e segura e o resultado você pode conferir: corte preciso e uniforme, proporcionando silagem de alta qualidade.

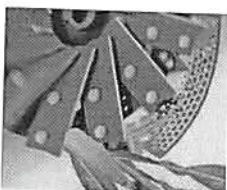

EXCLUSIVO SISTEMA QUEBRADOR DE GRÃOS

Esse sistema promove a quebra uniforme dos grãos do milho durante o processo de picagem. Comprovado através de pesquisas realizadas em conjunto com Universidades, a quebra dos grãos melhora a digestibilidade e proporciona significativo aumento da qualidade da silagem, com consequente ganho na produção de leite e carne.

Comprove o ganho em produtividade e qualidade da silagem utilizando o sistema quebra-grãos, item de série exclusivo em toda a linha de Colhedoras NEW PECUS.

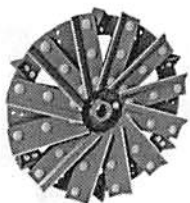

POTENTE ROTOR COM 12 FACAS E 6 LANÇADORES

A concepção do rotor da NEW PECUS alia precisão de corte com excelente capacidade de lançamento, eficiência com baixo consumo de potência, características que tornam a NEW PECUS a Colhedora com acionamento mais leve do mercado. Disponível na versão com 12 facas, o rotor da NEW PECUS é robusto e dimensionado para garantir máxima eficiência na picagem das diversas culturas forrageiras utilizadas na produção de silagem de alta qualidade.

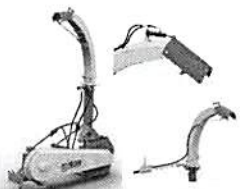

BICA DE SÁIDA DIRECIONÁVEL E ARTICULÁVEL

Disponível nas versões manual e opcional com giro hidráulico, quebra jato manual e totalmente hidráulico.

A articulação da bica de saída facilita o transporte da máquina, além de torná-lo mais seguro. Um fecho de engate rápido possibilita a articulação sem a necessidade de uso de nenhuma ferramenta.



PLATAFORMA ARTICULÁVEL, AGILIDADE NA MANUTENÇÃO E REGULAGEM DA CONTRA-FACA

Visando facilitar e agilizar a regulagem da contra-faca, a plataforma da NEW PECUS possui articulação lateral. Numa operação simples, todo o conjunto formado pela caixa dos rolos e divisores é deslocado para o lado, permitindo ao operador acessar rapidamente a contra-faca e rolos. Maior facilidade para o operador e menos tempo de máquina parada.

A contra-faca da NEW PECUS são reversíveis, ou seja, podem ser reutilizadas simplesmente invertendo-se o lado de uso.

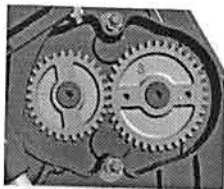

SISTEMA DE PROTEÇÃO

A NEW PECUS oferece como item de série um dispositivo de segurança composto de dois pinos fusíveis. Esse sistema foi desenvolvido para proteger os mecanismos de transmissão no caso de uma sobrecarga durante a alimentação da máquina. Os pinos fusíveis estão localizados na caixa de troca de corte, em local de fácil acesso e rápida substituição.

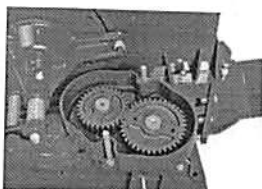

24 TAMANHOS DE CORTE

Precisão e qualidade de corte são marcas registradas da linha NEW PECUS.

Com uma caixa de engrenagem precisa e um sistema de encaixe cônico com a troca de engrenagens, obtém-se até 24 tamanhos de corte.

Com a NEW PECUS, escolha o tamanho desejado e obtenha o corte mais preciso do mercado.



EIXO PASSANTE

A NEW PECUS oferece um sistema de Eixo Passante para facilitar o acionamento com o Vagão Forrageiro, permitindo que apenas um único trator seja possível carregar o Vagão e descarregar no cocho. *opcional para modelos com transmissão polia/correia

New Pecus é muito mais Colhedora



A EMPRESA

SERVIÇOS

LINHA DE PRODUTOS

CONTATO

TRABALHE CONOSCO

LOGIN / EMAIL

SENHA

BUSCAR

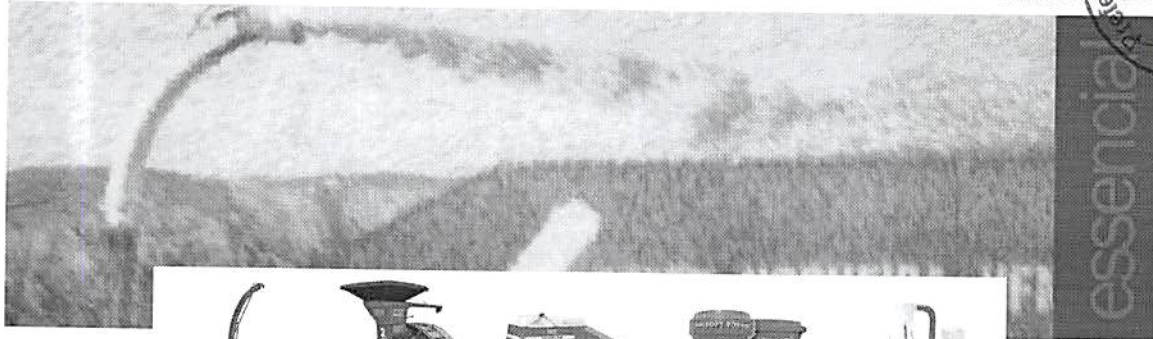

DIVISÃO
PECUÁRIA
tracionada



DIVISÃO
ARMAZENAMENTO

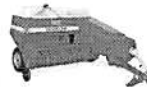

DIVISÃO
FENAÇÃO



DIVISÃO
AGRÍCOLA



DIVISÃO
PECUÁRIA
estacionária

DIVISÃO **PECUÁRIA** tracionada

PRN 1200

A plataforma Recolhedora PRN 1200 da Nogueira, colhe múltiplas variedades de forragens de área total. A facilidade de colheita de forragem aliada a sua simplicidade de manuseio, faz com que este equipamento seja indispensável na produção alimentar do trato diário.

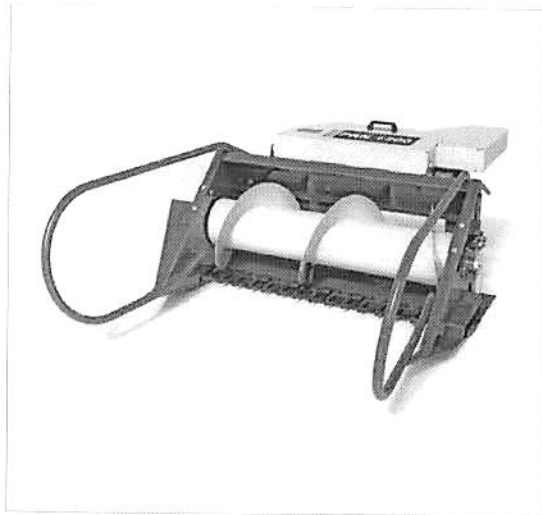

DESCRIÇÃO

[Download do vídeo](#) | [Download do catálogo](#)

INFORMAÇÕES TÉCNICAS (clique aqui)



PRN 1200



Handwritten blue scribbles and signatures on the page.

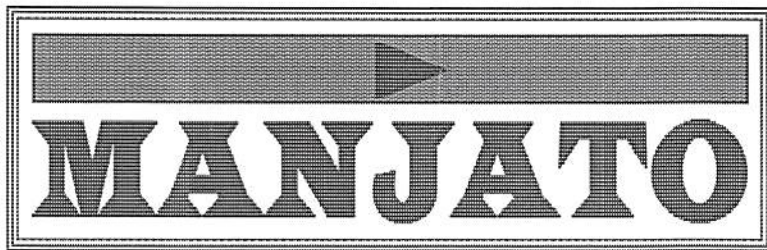

MANJATO TRATORES LTDA EPP

Av. Comércio, 1496 - Santo Augusto - RS
CEP: 98.590-000 - Fone/Fax: 55 3781-1131
Email: manjato.rs@gmail.com
CNPJ: 00.492.308/0001-00
Insc. Estadual 115/0028936

MÁQUINAS E IMPLEMENTOS AGRÍCOLAS

À PREFEITURA MUNICIPAL DE IRINEÓPOLIS - SC

PREGÃO PRESENCIAL Nº 016/2016 – Registro de Preços

Processo Licitatório nº 50/2016

FICHA TÉCNICA



ITEM	QUANT.	DESCRIÇÃO
01	01 Unidade	Grade niveladora com 32 discos com dimensões de 20", largura de corte de 2.925 mm, espaçamento entre discos 195 mm, profundidade de corte mínima de 50 mm, Peso de 1043 kg e Potencia requerida de no 80 A 90 CV. Marca: KLR – GN 195 32x20
02	01 Unidade	Raspo transportador Traseiro com acionamento hidráulico, com largura de 2,00 metros, com dimensões de: 2,00 largura x 0,90 profundidade x 0,40 altura. Peso de 230 Kg. Marca: Manja – PT 2
03	01 Unidade	Caçamba carregadeira traseira de 1 metro de largura, capacidade de carga mínima de 0,32 m ³ , altura do levantede 2.300 mm, com acionamento da descarga manual e Peso de 188 kg. Marca: Netz – CT 500
04	01 Unidade	Arado subsolador contendo 05 hastes e discos de corte frontal, espaçamento de 350 mm, largura útil de 1.600 mm, Peso 645 kg, Potencia Requerida mínima de 60 CV. Marca: Netz – AS/Disco 1,6
05	01 Unidade	Roçadeira com largura mínima de corte de 1,70 metros, contendo dimensões totais mínimas de 1.900 largura x 2.500 comprimento x 1.100 altura, altura mínima do corte de 40 mm, acoplamento no trator em 3 pontos. Número de flanges de no mínimo 07. Peso de 455 kg, com Potência requerida mínima de 60 CV. Marca: Netz – RCD 1.8
06	01 Unidade	Enxada rotativa com encanteirador com largura mínima de 2,00 metros e largura total mínima de 2,10 podendo ser acomplado nos três pontos do trator, com embreagem de disco de fricção e cardam com proteção, contendo número de lâminas de 60. Peso de 550 kg, Com Potência requerida mínima de 60 CV. Marca: Lavrale – RSF 200
07	01 Unidade	Colhedora de forragens com plataforma de colheita de múltiplas forragens original, com bica hidráulica e sistema quebra jato, com no mínimo 04 rolos, número de facas no rotor de 12, Produção mínima de 30 ton/h, com no mínimo 24 opções de corte, com roda de apoio e sistema de quebra de grãos, Rotação na tomada de força mínima de 500 rpm e rotação do motor mínima de 1500 rpm, potência mínima para acionamento 50 CV, Peso de 625 Kg. Marca: Nogueira – New Pecus / PRN 1200
08	01 Unidade	Distribuidor de calcário e adubo, novo, capacidade de carga mínima de 3.500 kg e capacidade de volume de carga mínima de 1,6 m ³ , com comprimento total de 3.880 mm, largura total de 1.730 mm e altura total de 1.770 mm, com rodado fixo, pneus novos aro 16, Potência requerida de no mínimo 50 CV. Peso de 810 kg. Marca: ipacol – DSE 3500 RS 16

** Prazos e condições: Cfe edital

Santo Augusto, 09 de novembro de 2016

MANJATO TRATORES LTDA EPP

00.492.308/0001-00

**Manjato Tratores
Ltda - EPP**

Av. do Comércio, 1496
CEP 98590-000 - Santo Augusto - RS



Handwritten scribbles and marks at the top of the page, including a large diagonal stroke on the right and several smaller loops and lines on the left.

Handwritten scribbles on the right side of the page, appearing as a series of connected loops.

Handwritten scribbles on the right side of the page, consisting of a few sharp, angular strokes.

Handwritten scribbles on the right side of the page, including a prominent diagonal stroke.

Handwritten scribbles on the right side of the page, appearing as a small, sharp mark.

Handwritten scribbles on the right side of the page, including a vertical line and a small loop.

Handwritten scribbles and marks at the bottom of the page, including a large diagonal stroke on the right and several smaller loops and lines on the left.

**1) PREFEITURA MUNICIPAL DE IRINEÓPOLIS-SC
PROCESSO LICITATORIO N° 50/2016
PREGÃO PRESENCIAL N.º 16/2016 – REGISTRO DE PREÇOS
MANJATO TRATORES LTDA EPP
ENVELOPE N.º 01 – Proposta Comercial**

Prefeitura Municipal
Fls. nº

GAÚCHA REPRESENTAÇÕES

15.823.601/0001-71

Gaúcha

Representações

À PREFEITURA MUNICIPAL DE IRINEÓPOLIS
PROCESSO LICITATÓRIO N.º 50/2016
PREGÃO PRESENCIAL N.º 16/2016 – Registro de Preços



PROPOSTA DE PREÇO

Razão Social: Daiana Vogel Zimmermann Eireli			Cnpj: 15.823.601/0001-71
Endereço: Estrada São Pedro, Sala 01			Nº: 137
Bairro: Morro São Pedro			Cep: 95765-000
Cidade/Estado: Bom Princípio – RS			I.E.: 233/0020605
Telefone: 051 9701.6200	Fax: 051 3635 1080	Email: agrovalemaquinas@ig.com.br	
Banco: Caixa Econ. Federal	Nome e Nº da agência: 1763	Conta Bancaria: 1148-3	
Nome da pessoa para assinat. do contrato: Daiana Vogel Zimmermann, Cargo: Administradora			

ITEM	QT	UN	ESPECIFICAÇÃO	MARCA/ MODELO	P. UNIT.	P. TOTAL
01	01	UN	Grade niveladora com 32 discos com dimensões mínimas de 20", largura de corte mínima de 2.700 mm, espaçamento entre discos mínimo de 170 mm, profundidade de corte mínima de 50 mm, Peso mínimo de 800 kg e Potencia requerida de no mínimo 75 CV.	PICCIN GNDL 32X20X3,5MM ESP 175MM	R\$ 8.800,00	R\$ 8.800,00
	01	UN	Raspo transportador Traseiro com acionamento hidráulico, com largura mínima de 1,70 metros, com dimensões mínimas de: 1,70 largura x 0,90 profundidade x 0,40 altura. Peso mínimo de 220 Kg.	SÃO JOSE INDUSTRIAL REF 234	R\$ 2.880,00	R\$ 2.880,00
03	01	UN	Caçamba carregadeira traseira de 1 metro de largura no mínimo, capacidade de carga mínima de 0,30 m³, altura do levante mínimo de 2.000 mm, com acionamento da descarga manual e Peso mínimo de 180 kg.	SÃO JOSE INDUSTRIAL REF 277	R\$ 2.780,00	R\$ 2.780,00
04	01	UN	Arado subsolador contendo 05 hastes e discos de corte frontal, espaçamento mínimo de 350 mm, largura útil mínima de 1.500 mm, Peso mínimo 500 kg, Potencia Requerida mínima de 60 CV.	SRORTH SR 500 C/ DISCOS FRONTAL	R\$ 8.389,00	R\$ 8.389,00
05	01	UN	Roçadeira com largura mínima de corte de 1,70 metros, contendo dimensões totais mínimas de 1.900 largura x 2.500 comprimento x 1.100 altura, altura mínima do corte de 40 mm, acoplamento no trator em 3 pontos. Número de flanges de no mínimo 07, Peso mínimo de 450 kg, com Potência requerida mínima de 60 CV.	PICCIN RP 1700 S/ RODA	R\$ 7.800,00	R\$ 7.800,00
06	01	UN	Enxada rotativa com encanteirador com largura mínima de corte de 1,75 metros e largura total mínima de 1,90, podendo ser acoplado nos três pontos do trator, com embreagem de disco de fricção e cardam com proteção, contendo número de lâminas de no mínimo 40. Peso mínimo de 500 kg Com Potência requerida mínima de 60 CV.	SRORTH SREE 1750	R\$ 11.380,00	R\$ 11.380,00
07	01	UN	Colhedora de forragens com plataforma de colheita de múltiplas forragens original, com bica hidráulica e sistema quebra jato, com no mínimo 04 rolos, número mínimo de facas no rotor de 10, Produção mínima de 30 ton/h, com no mínimo 20 opções de corte, com roda de apoio e sistema de quebra de grãos, Rotação na tomada de força mínima de 500 rpm e rotação do motor mínima de 1500 rpm, potência mínima para acionamento 50 CV, Peso mínimo de 600 Kg.	NOGUEIRA NEW PECUS, POLIA E CORREIA, GIRO DA BICA HIDRAULICA, COM RODA DE APOIO E PLATAFORMA PRN 1200	R\$ 25.380,00	R\$ 25.380,00
08	01	UN	Distribuidor de calcário e adubo, novo, capacidade de carga mínima de 2.500 kg e capacidade de volume de carga mínima de 1.4 m³, com comprimento total mínimo de 3.500 mm, largura total mínima de 1.700 mm e altura total mínima de 1.500 mm, com rodado fixo. pneus novos 11L-15, Potência requerida de no mínimo 50 CV. Peso mínimo de 800 kg.	IPACOL DSE 2700, ESTEIRA DE 60CM, DUPLO DISCO, COM RODADO	R\$ 16.380,00	R\$ 16.380,00
TOTAL						R\$ 83.789,00

Valor Total da Proposta por extenso: R\$ 83.789,00 (Oitenta e três mil e setecentos e oitenta e nove reais)

Fone: 51 9701.6200 E- mail: agrovalemaquinas@ig.com.br
Estrada São Pedro, nº 137, Sala 01, Bairro Morro São Pedro, Bom Princípio – RS
www.agrovalemaquinas.com.br

GAÚCHA REPRESENTAÇÕES

15.823.601/0001-71

Gaúcha
Representações

No preço cotado já estão incluídas eventuais vantagens e/ou abatimentos, impostos, taxas e encargos sociais, obrigações trabalhistas, previdenciárias, frete, fiscais e comerciais etc. e outras quaisquer que incidam sobre a contratação.

Declaramos que o item ofertado atende à todas as especificações descritas no edital.

VALIDADE DA PROPOSTA COMERCIAL: 60 (sessenta) dias da data-limite para a entrega dos envelopes.

VALIDADE DA PROPOSTA DE REGISTRO DE PREÇO: 12 (doze) meses.

PRAZO E LOCAL DE ENTREGA: Os equipamentos serão entregues pela empresa vencedora do presente certame, de acordo com solicitação feita pela Administração Municipal, no prazo máximo de 30 (trinta) dias, após a solicitação, contados a partir da emissão da autorização de fornecimento, nas dependências da Secretaria da Infraestrutura da Prefeitura Municipal de Irineópolis, sita a Rua Rio Grande do Sul, nº 421 – Centro – Irineópolis – SC.

PRAZO DE GARANTIA DO OBJETO: O prazo de garantia será de 12(doze) meses contra defeitos de fabricação, contados a partir de sua entrega definitiva.



Bom Princípio/RS, 09 de novembro de 2016.

Daiana Vogel Zimmermann

Daiana Vogel Zimmermann
Administradora
CPF: 001.071.460-02
RG: 3078769076

15 823 601/0001-71
DAIANA VOGEL
ZIMMERMANN EIRELI
Est. São Pedro 137 Sala 01 Morro São Pedro
CEP 95765-000 BOM PRINCÍPIO/RS

Fone: 51 9701.6200 E- mail: agrovalemaquinas@ig.com.br
Estrada São Pedro, nº 137, Sala 01, Bairro Morro São Pedro, Bom Princípio – RS
www.agrovalemaquinas.com.br

Distribuidor de Adubos e Calcários (Esteiras 600 mm)

DSE - DISTRIBUIDOR DE FERTILIZANTES E CORRETIVOS

Modelos	Esteira mm	Disco	Rodados	Carga t	Carga m³	Potência CV	Peso kg	Comprimento Total mm	Largura Total mm	Altura Total mm	
DSE 3500	600	Duplo	RS 16	3,5	1,60	40 - 50	850	3.880	1.730	1.755	
DSE 3500	600	Duplo	RD 16	3,5	1,60	40 - 50	870	3.880	2.040	1.755	
DSE 3500	600	Duplo	RT 16 Desl	3,5	1,60	40 - 50	900	3.880	1.970	1.880	
DSE 4500	600	Duplo	RS 16	4,5	2,25	50 - 60	990	4.380	1.730	1.715	
DSE 4500	600	Duplo	RD 16	4,5	2,25	50 - 60	1.110	4.380	2.040	1.715	
DSE 4500	600	Duplo	RT 16	4,5	2,25	50 - 60	1.120	4.380	1.925	1.835	
DSE 5500	600	Duplo	RD 16	5,5	2,75	60 - 70	1.170	4.405	2.090	1.785	
DSE 5500	600	Duplo	RT 16	5,5	2,75	60 - 70	1.190	4.405	1.925	1.890	
DSE 5500	600	Duplo	RS 20	5,5	2,75	60 - 70	1.230	4.405	2.505	2.015	
DSE 6500	600	Duplo	RD 16	6,5	3,00	70 - 80	1.250	4.405	2.090	1.855	
DSE 6500	600	Duplo	RT 16	6,5	3,00	70 - 80	1.270	4.405	1.925	1.960	
DSE 7500	600	Duplo	RT 16	7,5	3,75	80 - 90	1.320	4.910	2.025	1.940	
DSE 7500	600	Duplo	RT 20	7,5	3,75	80 - 90	2.035	4.910	2.260	2.095	
DSE 7500	600	Duplo	RS 24	7,5	3,75	80 - 90	2.220	4.910	2.500	2.040	
DSE 10500	600	Duplo	RT 20	10,5	5,25	80 - 100	2.400	5.600	2.190	2.180	
DSE 12500	600	Duplo	RT 20	12,5	6,35	90 - 100	2.450	5.600	2.190	2.290	
Opcionais:	Acionamento Hidráulico da Esteira						Monodisco				
	Acionamento Hidráulico dos Discos						Kit aveia				
	Acionamento Hidráulico da Tampa Móvel										

DSE - DISTRIBUIDOR DE FERTILIZANTES E CORRETIVOS - FRUTEIRO

Modelos	Esteira mm	Disco	Rodados	Carga t	Carga m³	Potência CV	Peso kg	Comprimento Total mm	Largura Total mm	Altura Total mm	
DSE 1700	600	Duplo	RS 16	1,7	1,00	25 - 45	680	3.640	1.550	1.550	
DSE 2700	600	Duplo	RS 16	2,7	1,47	30 - 50	880	4.200	1.550	1.550	
DSE 2700	600	Duplo	11L15	2,7	1,47	30 - 50	880	4.200	1.550	1.550	
Opcionais:	Acionamento Hidráulico da Esteira						Monodisco				
	Acionamento Hidráulico dos Discos						Kit aveia				
	Acionamento Hidráulico da Tampa Móvel						Articulador				

Distribuidor de Adubos Orgânicos (Esteiras 800 mm)

DSE - DISTRIBUIDOR DE FERTILIZANTES ORGÂNICOS

Modelos	Esteira mm	Disco	Rodados	Carga t	Carga m³	Potência CV	Peso kg	Comprimento Total mm	Largura Total mm	Altura Total mm	
DSE 3500	800	Duplo	RS 16	3,5	1,85	40 - 50	890	3.880	1.730	1.795	
DSE 3500	800	Duplo	RD 16	3,5	1,85	40 - 50	910	3.880	2.040	1.795	
DSE 3500	800	Duplo	RT 16 Desl	3,5	1,85	40 - 50	940	3.880	1.970	1.920	
DSE 4500	800	Duplo	RS 16	4,5	2,35	50 - 60	1.020	4.380	1.730	1.760	
DSE 4500	800	Duplo	RD 16	4,5	2,35	50 - 60	1.140	4.380	2.040	1.760	
DSE 4500	800	Duplo	RT 16	4,5	2,35	50 - 60	1.160	4.380	1.925	1.880	
DSE 5500	800	Duplo	RD 16	5,5	2,75	60 - 70	1.210	4.405	2.090	1.760	
DSE 5500	800	Duplo	RT 16	5,5	2,75	60 - 70	1.230	4.405	1.925	1.865	
DSE 5500	800	Duplo	RS 24	5,5	2,75	60 - 70	1.260	4.405	2.505	1.990	
DSE 6500	800	Duplo	RD 16	6,5	3,15	70 - 80	1.290	4.405	2.090	1.760	
DSE 6500	800	Duplo	RT 16	6,5	3,15	70 - 80	1.300	4.405	1.925	1.975	
DSE 7500	800	Duplo	RT 16	7,5	3,75	80 - 90	1.360	4.910	2.025	1.915	
DSE 7500	800	Duplo	RT 20	7,5	3,75	80 - 90	2.075	4.910	2.260	2.065	
DSE 7500	800	Duplo	RS 24	7,5	3,75	80 - 90	2.260	4.910	2.500	2.015	
DSE 10500	800	Duplo	RT 20	10,5	5,25	80 - 100	2.440	5.600	2.190	2.175	
DSE 12500	800	Duplo	RT 20	12,5	6,35	90 - 100	2.490	5.600	2.190	2.325	
Opcionais:	Acionamento Hidráulico da Esteira						Monodisco				
	Acionamento Hidráulico dos Discos						Kit aveia				
	Acionamento Hidráulico da Tampa Móvel										

Os equipamentos e respectivas especificações técnicas aqui contidas estão sujeitos a alterações sem prévio aviso. As especificações e valores informados podem variar segundo a versão e opcionais do equipamento. Todas as imagens e desenhos são utilizados meramente para fins ilustrativos.

Edição: Fevereiro/2016

Distribuidor DSE

Revendedor

FERTILIZAÇÃO

DISTRIBUIÇÃO

TRANSPORTE

CARGA



ipacol

Distribuidor de Adubos e Calcários / Adubos Orgânicos

DSE 3500 - 4500 - 5500 - 6500 - 7500 - 10500 - 12500 (Esteiras 600 / 800 mm)

DSE Fruteiro 1700 - 2700 (Esteiras 600 mm)

Principais Características

O Distribuidor IPACOL efetua a distribuição uniforme de adubos, calcários, gesso, etc. (esteiras 600 mm) e de adubos orgânicos secos, úmidos e pastosos, cama de aviário, esterco de bovinos, suínos, etc. (esteiras 800 mm) sem interrupções e com uniformidade; Transmissão através de cardan e caixas de engrenagens banhadas a óleo para acionamento da esteira e dos discos rotativos;

Chassi reforçado de estrutura resistente;

Chapa estampada conformada de grande robustez e rigidez com 4.5 mm;

Engate regulável e oscilante, para permitir maior segurança no transporte;

Macaco de apoio regulável e móvel, para facilitar o acoplamento ao trator;

Acionamento pela tomada de força do trator a 540 rpm;

Ajuste da velocidade da esteira, através da troca de engrenagens, que permite rapidez no ajuste;

Acionamento por corrente ASA60, posicionada na dianteira da máquina para maior durabilidade;

Esteira modulada de travessas de aço de 600 mm / 800 mm e tampa de saída com abertura de até 30 cm, equipada com molas tensoras para liberar materiais estranhos que possam danificar o implemento;

Aliviador de esteira para o DSE 5500, 6500, 7500, 10500 e 12500;

Abertura da comporta dosadora com regulagem de escala graduada milimétrica, garantindo precisão na distribuição;

Eixo de rodas próximo ao centro de gravidade que proporciona a transferência do peso para a barra de tração do trator, indispensável para manter a estabilidade no transporte;

Rodado Simples, Duplo ou Tandem, com rodas aro 15, 16, 20 ou 24 para pneus 11L15 7.50 x 16 / 900 x 20 / 1000 x 20 / 12.4/11xR24, conforme a necessidade e modelos;

Fácil operação e reduzido custo de manutenção;

Pintura PU.

Largura de distribuição - de 5 a 24 metros.

Comparado com distribuidores competitivos, as vantagens fundamentais dos Distribuidores de sólidos IPACOL são:

- Operação suave e eficiente;
- Baixa exigência de potência do trator;
- Maior largura e uniformidade de trabalho;
- Simplicidade e precisão de trabalho, com economia de até 40%;
- Excelente capacidade de carga;
- Paredes laterais da caixa de carga com grande inclinação, garantindo fluxo do produto sobre a esteira, sem formar galerias;
- Dois discos para distribuição e opção de um disco;
- Precisão no controle de operações e insumos;
- Facilidade de movimento na área de trabalho;
- Qualidade Ipacol na distribuição dos adubos e fertilizantes;
- Gerenciamento total de operação.

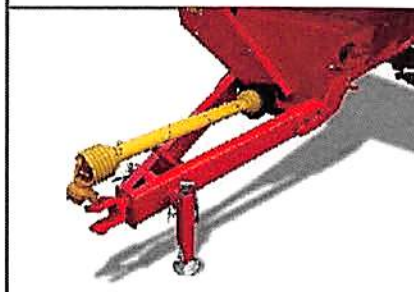

new PECUS!

NOGUEIRA

o corte perfeito ainda melhor

O produto

A já consagrada colhedora de forragens Nogueira chega ao mercado com muitas novidades.

Voltada para o corte, recolhimento e picagem de milho, sorgo, cana-de-açúcar, napier e demais variedades plantadas em linha, a NEW PECUS proporciona um excelente desempenho no campo, produzindo uma forragem de alta qualidade.

Proteções conforme as normas de segurança do mercado

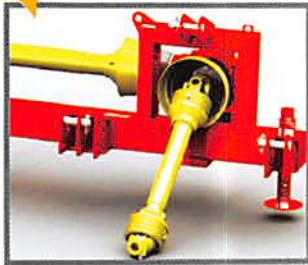

Aumento do braço de sustentação

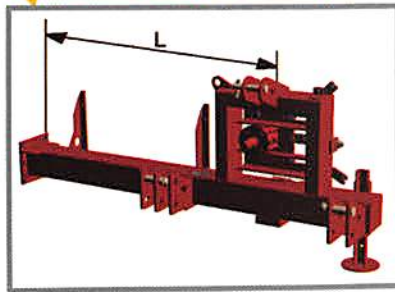

Novo comando hidráulico com opções semi hidráulica e hidráulica total



Exclusiva e patenteada Faca Estrela

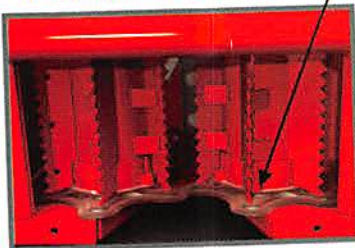

Disco de corte do Rolo Recolhedor com formato especial e excelente corte que proporciona perfeito rebrote na planta

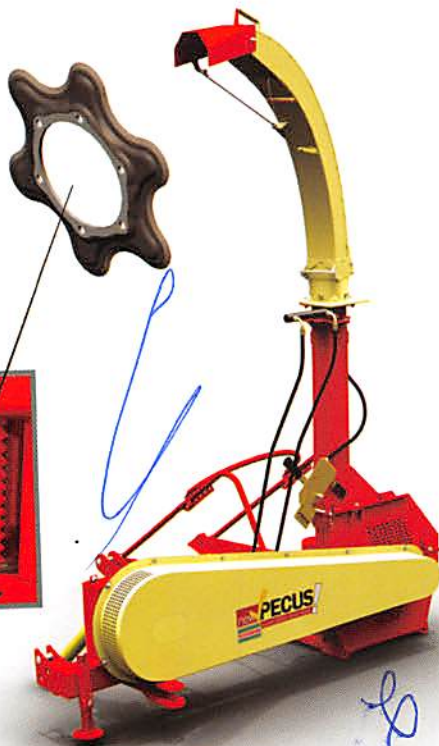

Bicas de descarga em aço proporcionam maior durabilidade



Transmissão polia e correia

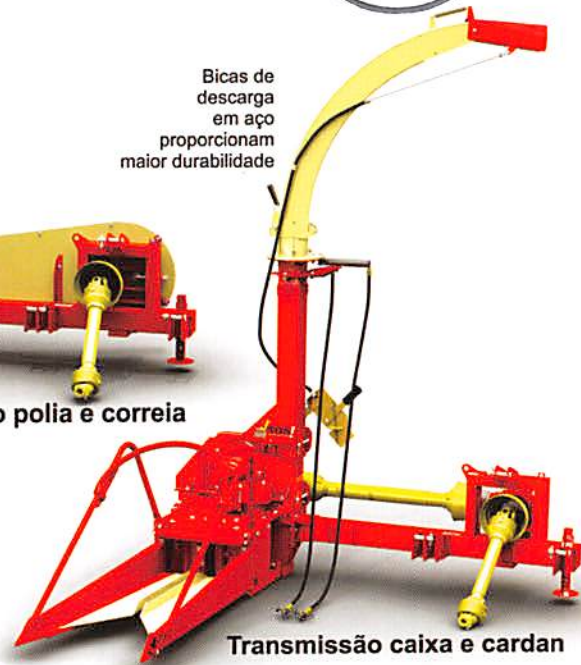

Transmissão caixa e cardan

Versões

TRANSMISSÃO	BICA	QUEBRA JATO
Semi Hidráulica Caixa/Cardan	Hidráulico	Manual
Hidráulica Total Caixa/Cardan	Hidráulico	Hidráulico
Semi Hidráulica Polia/Correia	Hidráulico	Manual
Hidráulica Total Polia/Correia	Hidráulico	Hidráulico

CARACTERÍSTICAS TÉCNICAS NEW PECUS

Número de rolos	4 ✓
Potência para acionamento (TDP)	de 50 a 80 cv ✓
Produção	até 30 ton/h ✓
Número de facas no rotor	12 ✓
Rotação na tomada de força	540 rpm ✓
Rotação do rotor	1500 rpm ✓
Opções de corte	24 (2 a 36 mm) ✓
Acionamento do giro da bica	hidráulico
Sistema quebra jato	hidráulico ou manual
Roda de apoio	opcional
Engate (trator)	cat II
Sistema quebra grãos	SIM
Peso aproximado	625 KG ✓

Nota: As produções citadas nas tabelas deste folheto são médias obtidas em condições de teste, podendo variar de acordo com o grau de umidade do produto, peso específico e condições de trabalho. A Nogueira se reserva o direito de alterar seus produtos sem prévio aviso.



Plataformas Recolhedoras

As plataformas recolhedoras apresentam a opção de recolher os mais variados tipos de cultura, destacando-se pelo corte, recolhimento e unidas com as colhedoras de forragem Nogueira, picam com a mais alta precisão que o trabalho no campo necessita.

Com uma nova, exclusiva e patenteada transmissão de acoplamento garante produção em qualquer época do ano e tudo isso em apenas um equipamento. Confira nossas opções:

PRN PLATAFORMA RECOLHEDORA 1.3/2.0D



O Produto

A plataforma PRN 1.3D possui uma barra de corte de 1,30 de largura e um sistema de corte com 3 discos, combinada com a NEW PECUS é alta produtividade garantida.

As plataformas 1.3/2.0D podem ser utilizada para cortar e recolher aveia, cevada, capim, alfafa entre outros de maior porte.

Mais robustas, mantém a mesma condição de trabalho em área mais difíceis. Também podem ser utilizada para pré secado.

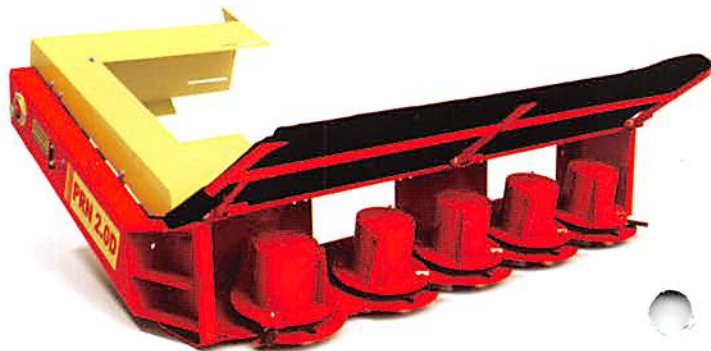

O Produto

A plataforma PRN 2.0D possui uma barra de corte de 2,00 de largura e um sistema de corte com 5 discos, combinada com a NEW PECUS DUO é alta produtividade garantida.

CARACTERÍSTICAS TÉCNICAS	PRN 1.3D	PRN 2.0D
Cultura	Capim / Pré-secado	Capim / Pré-secado
Produção máxima*	até 30 t/h	até 60 t/h
Potência requerida (TDP)	60 a 80 CV	100 a 150 CV
TDP (rpm)	540	540
Acoplamento	NEW PECUS	NEW PECUS DUO
Espaçamento	Área Total	Área Total
Largura útil trabalho	1,3 m	2,0 m
Peso aproximado	250 Kg	320 Kg

Plataformas são opcionais, acopláveis às colhedoras e vendidas separadamente
* A produtividade pode variar devido a fatores como: tamanho do corte; massa por hectare; disponibilidade por carreta e potência do trator. Ao adquirir uma plataforma, verificar a banda de rotação do trator.

PRN PLATAFORMA RECOLHEDORA 1200

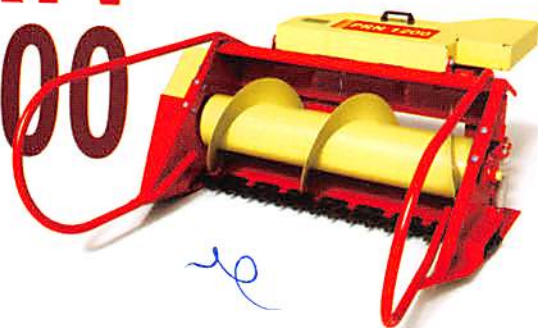

O Produto

A plataforma PRN 1200 é acoplada na NEW PECUS e colhe múltiplas variedades de forragens para área total em até 1,20 metro como aveia, cevada, capim, alfafa, etc.

Possui uma grande facilidade de colheita com um simples manuseio.

CARACTERÍSTICAS TÉCNICAS	PRN 1200
Cultura	Capim
Produção máxima*	até 28 ton/h
Potência requerida	60 a 80 cv
TDP (rpm)	540
Acoplamento	New Pecus
Espaçamento	área total
Largura útil trabalho	1,20 m
Peso aproximado	200 Kg

Plataformas são opcionais, acopláveis às colhedoras e vendidas separadamente
* A produtividade pode variar devido a fatores como: tamanho do corte; massa por hectare; disponibilidade por carreta e potência do trator. Ao adquirir uma plataforma, verificar a banda de rotação do trator.

Entenda os diferenciais de nossa Colhedora que vão fazer a diferença no momento da sua colheita.



ROLETE DISPONÍVEL PARA PLATAFORMAS

Para facilitar a entrada da planta sem desgastes nas plataformas (caixa de rolos) a NEW PECUS possui roletes giratórios



AFIADOR REDONDO GIRATÓRIO ACOPLADO A TAMPA DA CARÇAÇA

Pensando na qualidade do corte, a Nogueira equipou a NEW PECUS com afiador de última geração. Incorporado à máquina, possui exclusivo sistema de pedra circular giratória que atua em toda a extensão das facas, garantindo afiação uniforme e completa no próprio local da colheita. Com a NEW PECUS, a afiação é rápida e segura e o resultado você pode conferir: corte preciso e uniforme, proporcionando silagem de alta qualidade.



EXCLUSIVO SISTEMA QUEBRADOR DE GRÃOS

Esse sistema promove a quebra uniforme dos grãos do milho durante o processo de picagem. Comprovado através de pesquisas realizadas em conjunto com Universidades, a quebra dos grãos melhora a digestibilidade e proporciona significativo aumento da qualidade da silagem, com consequente ganho na produção de leite e carne.

Comprove o ganho em produtividade e qualidade da silagem utilizando o sistema quebra-grãos, item de série exclusivo em toda a linha de Colhedoras NEW PECUS.



POTENTE ROTOR COM 12 FACAS E 6 LANÇADORES

A concepção do rotor da NEW PECUS alia precisão de corte com excelente capacidade de lançamento, eficiência com baixo consumo de potência, características que tornam a NEW PECUS a Colhedora com acionamento mais leve do mercado. Disponível na versão com 12 facas, o rotor da NEW PECUS é robusto e dimensionado para garantir máxima eficiência na picagem das diversas culturas forrageiras utilizadas na produção de silagem de alta qualidade.



BICA DE SÁIDA DIRECIONÁVEL E ARTICULÁVEL

Disponível nas versões com giro hidráulico, quebra jato manual e totalmente hidráulico.

A articulação da bica de saída facilita o transporte da máquina, além de torná-lo mais seguro. Um fecho de engate rápido possibilita a articulação sem a necessidade de uso de nenhuma ferramenta.



PLATAFORMA ARTICULÁVEL, AGILIDADE NA MANUTENÇÃO E REGULAGEM DA CONTRA-FACA

Visando facilitar e agilizar a regulagem da contra-faca, a plataforma da NEW PECUS possui articulação lateral. Numa operação simples, todo o conjunto formado pela caixa dos rolos e divisores é deslocado para o lado, permitindo ao operador acessar rapidamente a contra-faca e rolos. Maior facilidade para o operador e menos tempo de máquina parada.

A contra-faca da NEW PECUS são reversíveis, ou seja, podem ser reutilizadas simplesmente invertendo-se o lado de uso.



SISTEMA DE PROTEÇÃO

A NEW PECUS oferece como item de série um dispositivo de segurança composto de dois pinos fusíveis. Esse sistema foi desenvolvido para proteger os mecanismos de transmissão no caso de uma sobrecarga durante a alimentação da máquina. Os pinos fusíveis estão localizados na caixa de troca de corte, em local de fácil acesso e rápida substituição.



24 TAMANHOS DE CORTE

Precisão e qualidade de corte são marcas registradas da linha NEW PECUS.

Com uma caixa de engrenagem precisa e um sistema de encaixe cônico com a troca de engrenagens, obtém-se até 24 tamanhos de corte.

Com a NEW PECUS, escolha o tamanho desejado e obtenha o corte mais preciso do mercado.



EIXO PASSANTE

A NEW PECUS oferece um sistema de Eixo Passante para facilitar o acionamento com o Vagão Forrageiro, permitindo que apenas um único trator seja possível carregar o Vagão e descarregar no cocho.
*opcional para modelos com transmissão polia/correia

New Pecus é muito mais Colhedora

new PECUS² duo

NOGUEIRA duplicidade em corte perfeito

O produto

Na PECUS DUO, a novidade vem em dobro, com duas caixas de rolos, a colhedora é capaz de colher duas linhas simultaneamente, proporcionando maior rendimento e agilidade na colheita das mais diversas espécies de forrageiras.

Diferenciais

- Recolhe duas linhas simultaneamente;
- Transmissão por caixa e cardan;
- Quebra grãos;
- Quebra jato com acionamento por pistão hidráulico;
- Giro da bica com acionamento por pistão hidráulico;
- Roda de apoio e aro
- Giro do braço para colheita em ré na abertura de carregadores

Espaçamento entre linhas*

720 mm (700-770) ou 800 mm (750-850) ou 900 mm (850-950) ou 950 mm (900-1000)

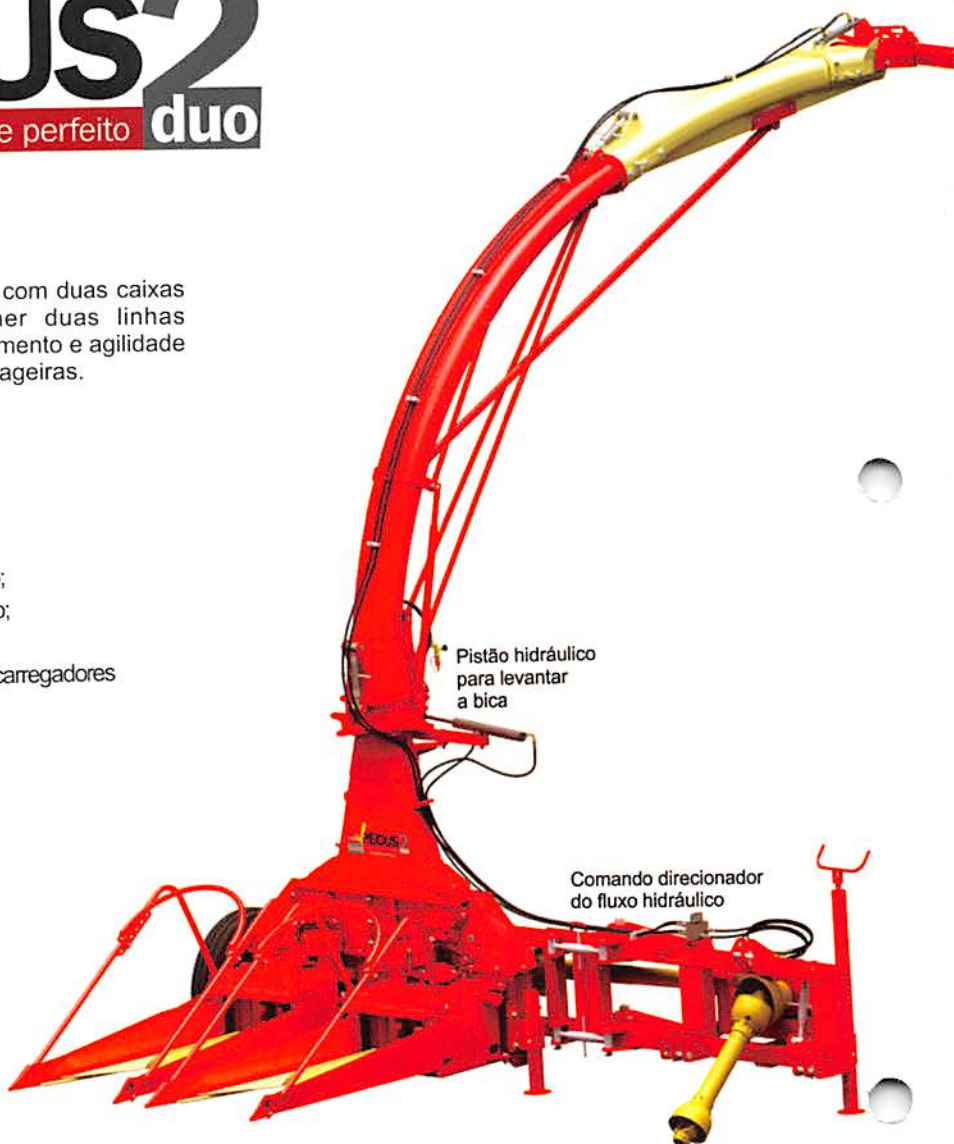
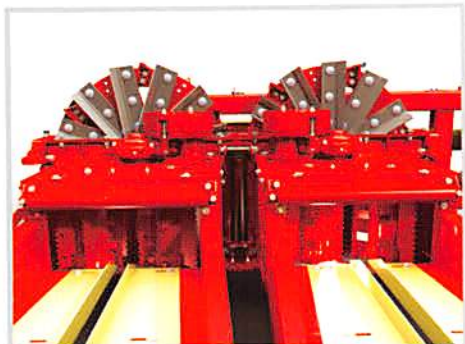

CARACTERÍSTICAS TÉCNICAS NEW PECUS DUO

Número de rolos	8 (4 por caixa)
Potência para acionamento (TDP)	de 80 a 120 cv
Produção	até 50 ton/h
Número de facas no rotor	24 (12 por rotor)
Rotação na tomada de força	540 rpm
2 Rotor com rotação	1500 rpm
Opções de corte	24 (2 a 36 mm)
Espaçamento entre as linhas*	700 a 1000 mm
Acionamento hidráulico da bica	SIM
Roda de apoio	SIM
Engate (trator)	cat II
Sistema quebra grãos	SIM
Sistema quebra jato	Hidráulico
Peso aproximado	1350 Kg

Articulação para colheita em marcha a ré e para transporte.

A Máquina articulada à traseira do trator facilita à abertura de carregadores e o transporte entre as porteiras na propriedade

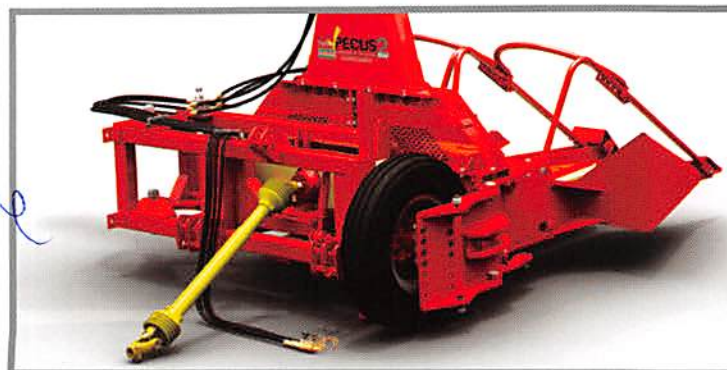

Nota: As produções citadas nas tabelas deste folheto são médias obtidas em condições de teste, podendo variar de acordo com o grau de umidade do produto, peso específico e condições de trabalho. A Nogueira se reserva o direito de alterar seus produtos sem prévio aviso

ENXADA ROTATIVA ENCANTEIRADORA



A SR IMPLEMENTOS AGRÍCOLAS APRESENTA AO PRODUTOR RURAL SUA LINHA DE ENXADAS ROTATIVAS ENCANTEIRADORA.

EQUIPAMENTO PRÁTICO, COM SISTEMA DE GIRO LIVRE, O IMPLEMENTO É ACOPLADO NOS TRÊS PONTOS DO TRATOR, TRABALHANDO NA INCORPORAÇÃO DE MATÉRIA ORGÂNICA E DESTORRAMENTO DEIXADO POR SUBSOLADOR.

O EQUIPAMENTO TEM POR FINALIDADE PRINCIPAL A FORMAÇÃO DE CANTEIROS PARA O PLANTIO DE HORTIFRUTI (ALFACE, CENOURA, MORANGO, CEBOLA E OUTROS).

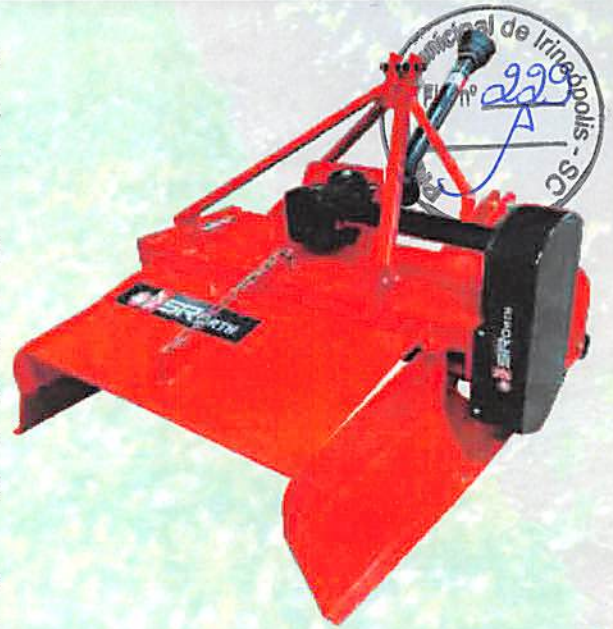

ESPECIFICAÇÕES TÉCNICAS			
MODELO	SREE 1300	SREE 1500	SREE 1750
LARGURA DE CORTE (M)	1,30	1,50	1,75
LARGURA DO CANTEIRO (M)	1,10	1,25	1,50
LARGURA TOTAL DA MÁQUINA (M)	1,70	1,95	2,05
COMPRIMENTO A MÁQUINA (M)	1,60	1,60	1,60
NÚMERO DE FLANGES	5	6	7
NÚMERO DE ENXADAS	30	36	42
PESO (Kg)	505	516	548
ROTAÇÃO DAS ENXADAS	297	297	297
ROTAÇÃO DA TDP (RPM)	540	540	540
POTÊNCIA NECESSÁRIA (CV)	30-45	40-80	45-80

OPCIONAIS: CABEÇALHO DESLOCÁVEL
SISTEMA DE ENGRENAGENS

FONE: 54 3330.1591

E-MAIL: SRORTH@IG.COM.BR

RUA GUANABARA, 194 - BAIRRO FEY - CARAZINHO - RS

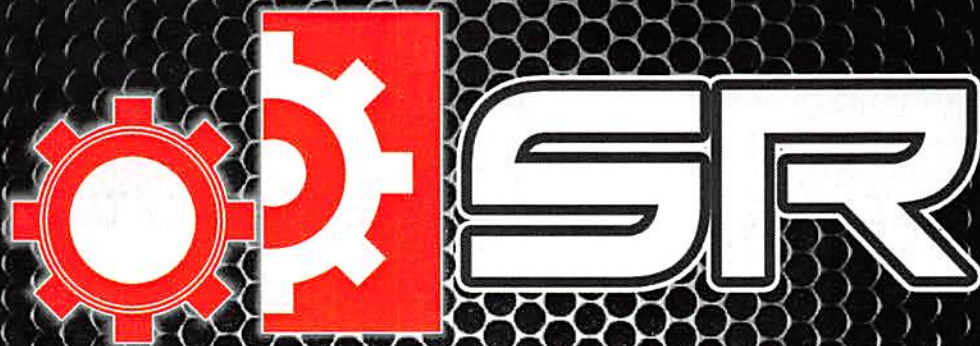

ENXADA ROTATIVA ENCANTEIRADORA

**TECNOLOGIA AO ALCANCE
DO PEQUENO PRODUTOR**

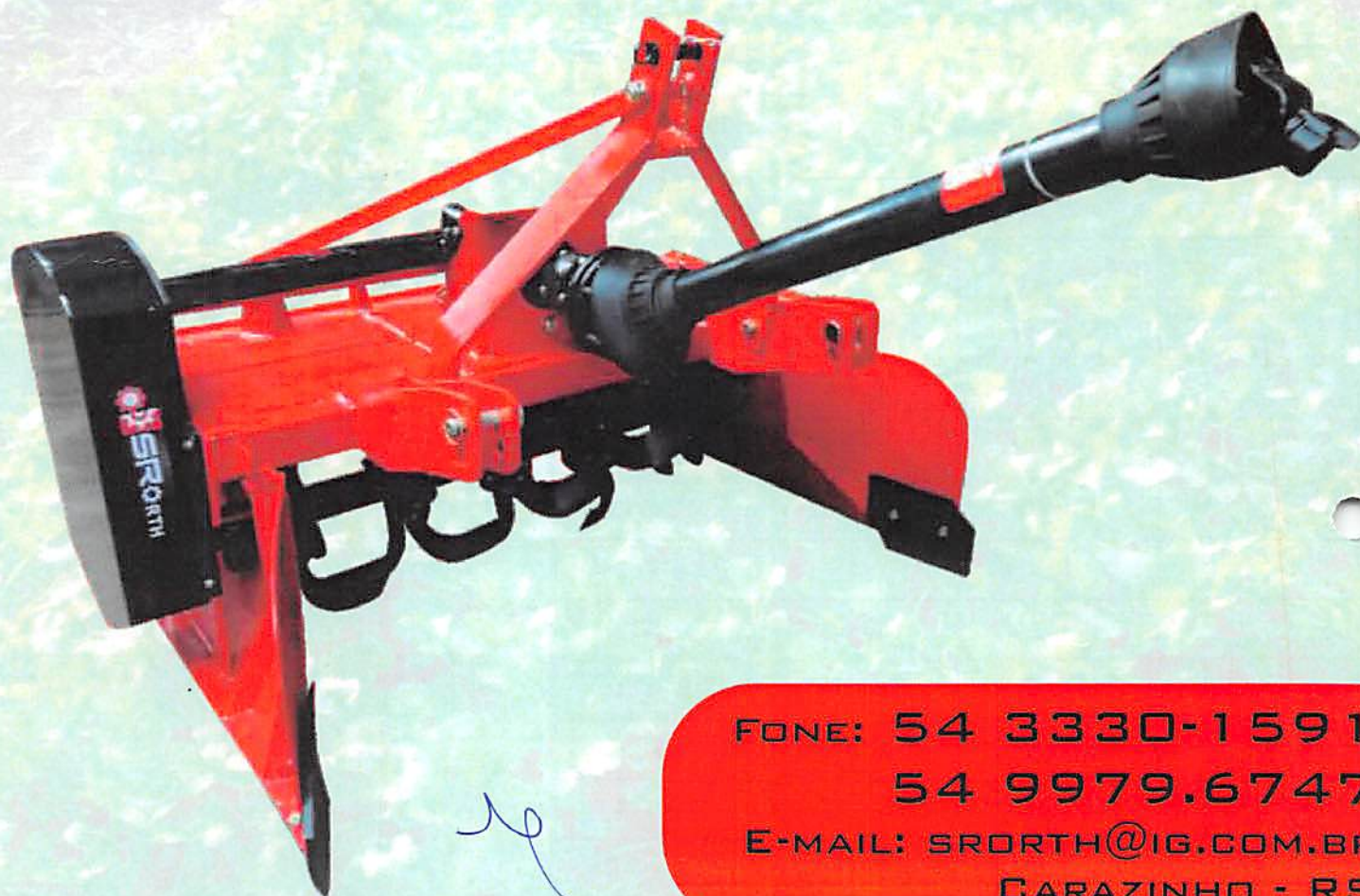

FONE: 54 3330-1591
54 9979.6747
E-MAIL: SRORTH@IG.COM.BR
CARAZINHO - RS

MODELOS DISPONÍVEIS

 **SR_{EE}1300**

 **SR_{EE}1500**

 **SR_{EE}1750**

RP**ROÇADEIRA
CENTRAL E LATERAL**

foto meramente ilustrativa

ESPECIFICAÇÕES TÉCNICAS:

		RP 1300	RP 1500	RP 1700
Modelo		1300	1500	1700
Largura de Corte (mm)		2		
Número de roçadores		40		
Altura de Corte (Regulável) (mm)	Mínima	140		
	Máxima	140		
Acoplamento ao trator	3 pontos	Cat. II	Cat. II	Cat. II
	TDP	540 rpm		
Rotação dos Roç. à 540 rpm na TDP		1038 rpm		
Potência (CV) no motor do trator		36	50	60
Largura total (mm)		1600	1800	2000
Altura total (mm)		1120	1120	1120
Comprimento total (mm)		2250	2350	2550
Peso (kg)		358	388	432

**PICCIN MÁQUINAS AGRÍCOLAS LTDA**
 Rod. SP 318, km 245- São Carlos- SP- Brasil
 CEP 13560-970- Cx P. 263 Fone / Fax: (16) 3378-4222
 www.piccin.com.br e-mail: comercial@piccin.com.br
REVENDEDOR AUTORIZADO**TECNOLOGIA A SERVIÇO DO AGRICULTOR**

RPCO

ROÇADEIRA CENTRAL E LATERAL



ESPECIFICAÇÕES TÉCNICAS:

Modelo		RPCO 1300	RPCO 1500	RPCO 1700
Largura de Corte (mm)		1300	1500	1700
Número de roçadores			2	
Altura de Corte (Regulável) (mm)	Mínima		40	
	Máxima		140	
Acoplamento ao trator	3 pontos	Cat. II	Cat. II	Cat. II
	TDP		540 rpm	
Rotação dos Roç. à 540 rpm na TDP			1038 rpm	
Potência (CV) no motor do trator		36	50	60
Largura total (mm)		1600	1800	2000
Altura total (mm)		1120	1120	1120
Comprimento total (mm)		2250	2350	2550
Peso (kg)		415	440	485



PICCIN MÁQUINAS AGRÍCOLAS LTDA

Rod. SP 318, km 245- São Carlos- SP- Brasil
CEP 13560-970- Cx P. 263 Fone / Fax: (16) 3378-4222
www.piccin.com.br e-mail: comercial@piccin.com.br

REVENDEDOR AUTORIZADO

TECNOLOGIA A SERVIÇO DO AGRICULTOR

ARADO SUBSOLADOR



SR500

SR700

SR900



Os arados subsoladores SR Implementos são fabricados em uma estrutura tubular reforçada dando ao arado grande resistência.

O uso do arado subsolador auxilia no plantio direto eliminando a compactação do solo e aumentando a infiltração de água.

Aumente sua produtividade usando os arados subsoladores SR500, SR700 e SR900.

ESPECIFICAÇÕES TÉCNICAS

MODELO	SR 500	SR 700	SR 900
Número de Hastes	5 ✓	7	9
Largura (mm)	1614 ✓	1917	2518
Peso	330 Kg ✗	410 Kg	480 Kg
Potência Requerida	60CV ✓	84CV	100CV

Opcionais:

Com 05 discos de corte 18", peso total da máquina 530 kgs.
Com 07 discos de corte 18", peso total da máquina 690 kgs.
Roda reguladora de profundidade

SR IMPLEMENTOS

Rua Guanabara, 194
Carazinho - RS, 99500-000

+55 (54) 3330-1591

www.srimplementos.com





ARADO SUBSOLADOR

Tecnologia ao alcance do pequeno produtor.

A SR Implementos Agrícolas apresenta ao produtor rural sua linha de Arados Subsoladores. Desenvolvida com estrutura reforçada proporcionando maior resistência.

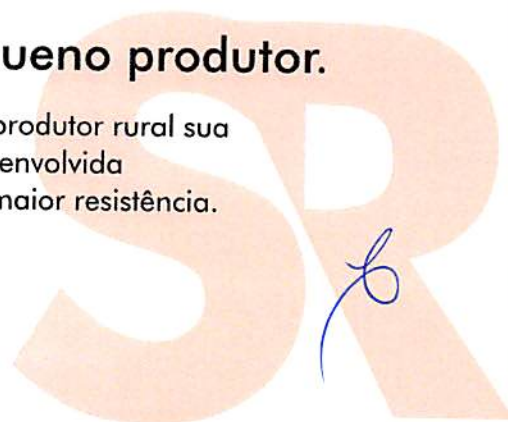

GNDL

Grade Niveladora Destorroadora Leve Hinge Type Offset Disc Harrow Light Rastra Niveladora Leve



MODELO GNDL / GNDL MODEL / MODELO GNDL

DISCOS DISCS DISCOS	DIÂMETRO DOS DISCOS DISC DIAMETER DIÂMETRO DE LOS DISCOS	DIÂ. DO EIXO AXLE DIAMETER DIA. DEL EJE	ESPAÇAMENTO ENTRE DISCOS(mm) DISC SPACING(mm) ESPACIAMIENTO ENTRE DISCOS(mm)	LARG. DE TRABALHO(mm) WORKING WIDTH(mm) ANCHO DE TRABAJO(mm)	PESO (kg) APROX. APROX. WEIGHT PESO APROX.	POTÊNCIA NO MOTOR (CV) POWER ENGINE (CV) POTENCIA EN EL MOTOR (CV)
20	18" x 3,50 mm	1.1/4"	175	1550	514	50 a 60
24		1.1/4"	175	1900	607	60 a 70
28	ou	1.1/4"	175	2200	670	70 a 80
32 ✓	20" x 3,50 mm	1.1/4"	175 ✓	2735 ✓	831 ✓	80 a 90 ✓
36	ou	1.1/4"	175	2900	894	90 a 100
40	22" x 3,50 mm	1.1/4"	175	3150	959	100 a 105
42		1.1/4"	175	3400	1029	105 a 110
44		1.1/4"	175	3820	1094	110 a 120

Opcional: Cilindro hidráulico de abertura

Optional: Hydraulic cylinder opening

Opcional: Apertura del cilindro hidráulico



PICCIN MÁQUINAS AGRÍCOLAS LTDA
Rod. SP 318, km 245- São Carlos- SP- Brasil | CEP 13560-970- Cx P. 263
Fone / Fax: (16) 3378-4222 | www.piccin.com.br



REFERÊNCIA	CAPACIDADE	MODELO	ACIONAMENTO PADRÃO	MEXEDOR EXCÊNTRICO	CHAPÉU CHINÊS P/ SEMENTES PRÉ GERMINADAS
Reference	Liters Capacity	Pattern	Activation Standard	Eccentric Stirrer	Chinese Hat Seeds Pre-Germinated
Referencia	Capacidad Litros	Modelo	Accionamiento	Agitador Excêntrico	Semillas Sombrero Chino Pre-Germinadas
025	300 LT AGRALE	Simple C/ 2 Saidas	Manual	O	O
027	300 LT	Simple C/ 2 Saidas	Manual	O	O
026	400 LT AGRALE	Simple C/ 2 Saidas	Manual	O	O
028	400 LT	Simple C/ 2 Saidas	Manual	O	O
029	600 LT	Simple C/ 2 Saidas	Manual	O	O
013	800 LT	Simple C/ 2 Saidas	Manual	S	S
014	800 LT	Simple C/ 2 Saidas	Hidraulico	S	S
036	1300 LT	Duplo	Manual	S	S
018	1300 LT	Duplo	Hidraulico	S	S

S = Equipamento de série / Standard Equipment / Equipamiento de Serie

O = Opcional / Opcional / Opcional

ND = Não disponível / Not Opcional / No Disponible





Ref.233 Simples

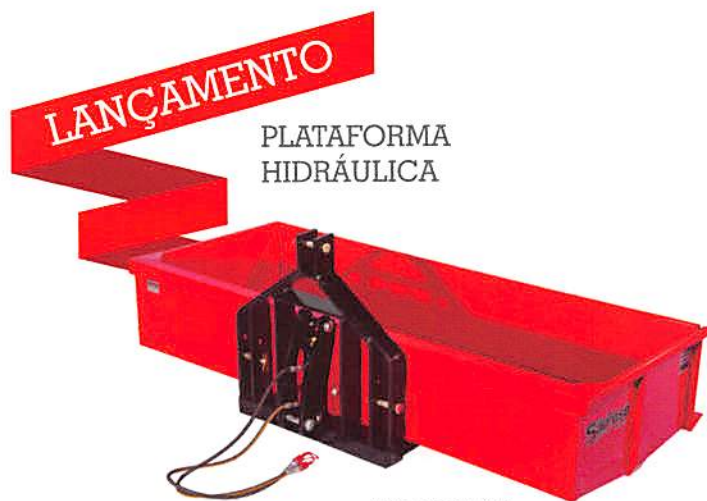

PLATAFORMA
HIDRÁULICA

Ref.144 Hidráulica

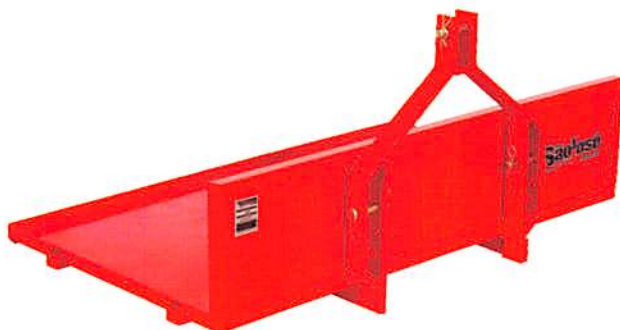

Ref.303

CORES OPCIONAIS
Color options / Colores Opcionales



REFERÊNCIA	MODELO	DIMENSÕES	TORRE ENGATE UNIVERSAL	DESTRAVAMENTO HIDRÁULICO
Reference	Pattern	Dimensions	Universal Coupling Tower	Hydraulic Unlocking
Referencia	Modelo	Dimensiones	Acoplamiento Universal Torre	Hidráulico de Desbloqueo
273	Basculante C/ Lamina	2,20 x 1,00 x 0,40 Mt	O	O
233	Basculante C/ Lamina	2,00 x 1,00 x 0,40 Mt	O	O
234	Basculante C/ Lamina	1,70 x 1,00 x 0,40 Mt	O	O
235	Basculante C/ Lamina	1,50 x 1,00 x 0,40 Mt	O	O
274	Basculante C/ Lamina	1,30 x 1,00 x 0,40 Mt	O	O
243	Basculante C/ Lamina Agrale	1,30 x 1,00 x 0,40 Mt	ND	ND
303	Fixa	1,70 x 1,00 x 0,40 Mt	ND	ND
304	Fixa	1,50 x 1,00 x 0,40 Mt	ND	ND
305	Fixa	1,30 x 1,00 x 0,40 Mt	ND	ND
140	Basculante C/ Lamina Hid.	1,30 x 1,00 x 0,40 Mt	O	ND
141	Basculante C/ Lamina Hid.	1,50 x 1,00 x 0,40 Mt	O	ND
142	Basculante C/ Lamina Hid.	1,70 x 1,00 x 0,40 Mt	O	ND
143	Basculante C/ Lamina Hid.	2,00 x 1,00 x 0,40 Mt	O	ND
144	Basculante C/ Lamina Hid.	2,20 x 1,00 x 0,40 Mt	O	ND

O = Opcional / Opcional / Opcional
ND = Não disponível / Not Opcional / No Disponible



LANÇAMENTO

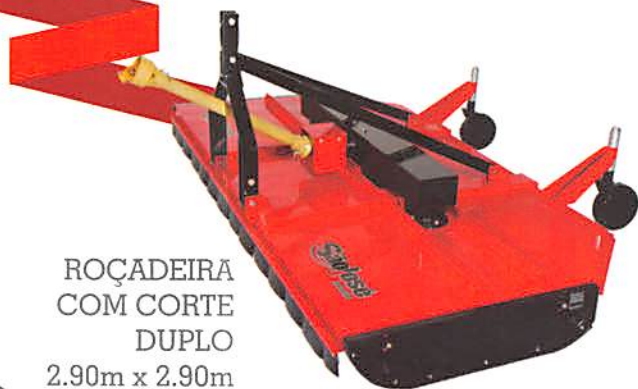

ROÇADEIRA
COM CORTE
DUPLO
2.90m x 2.90m
Ref.236

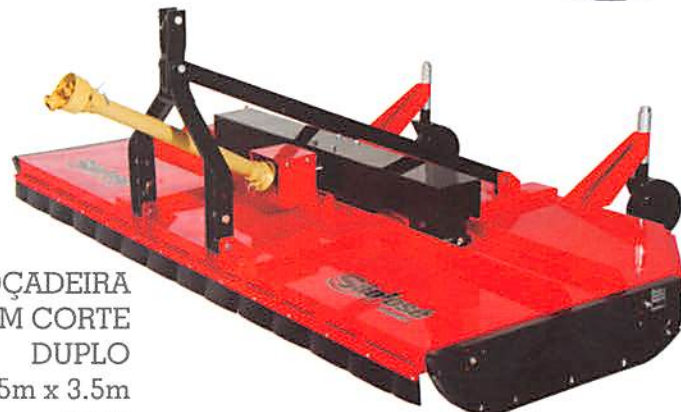

ROÇADEIRA
COM CORTE
DUPLO
3.5m x 3.5m
Ref.262



Ref.268



Ref.247

CORES OPCIONAIS
Color options / Colores Opcionales



REFERÊNCIA	MODELO	DIMENSÕES	CORTE	OPCIONAL DE TRANSMISSÃO
Reference	Pattern	Dimensions	Kerf	Transmission option
Referencia	Modelo	Dimensiones	Corte	Transmisión Opcional
290	Agrale Lateral Móvel	1,15 x 1,15	1,05	540 RPM
289	Agrale Lateral Móvel	1,25 x 1,25	1,15	540 RPM
288	Agrale Lateral Móvel	1,35 x 1,35	1,25	540 RPM
264	Lateral Móvel	1,35 x 1,35	1,25	
248	Lateral Móvel	1,50 x 1,50	1,40	
247	Lateral Móvel	1,80 x 1,80	1,70	
266	Lateral Móvel	2,00 x 2,00	1,90	
268	Lateral Móvel	2,20 x 2,20	2,10	
236	Lateral Móvel	2,90 x 2,90	2,80	
262	Lateral Móvel	3,50 x 3,50	3,40	

CONCHA
CARREGADEIRA
HIDRÁULICA

Ref.323



Ref.277

CORES OPCIONAIS
Color options / Colores Opcionales



REFERÊNCIA	EQUIPAMENTO
Reference	Front-end loader
Referencia	Concha carregadeira
277	Concha Carregadeira Acionamento Manual 0,30 M ³ - 500KG
323	Concha Carregadeira Acionamento Hidráulico 0,30 M ³ - 500KG

de Irineopolis - SC
35
A

[Handwritten scribbles and illegible text]

[Vertical handwritten text, possibly a list or notes]

Ata Representações

MUNICIPAL DE IRINEÓPOLIS-SC
PROCESSO LICITATORIO Nº 50/2016
OBJETO: PRESENCIAL N.º 16/2016 -
REGISTRO DE PREÇOS
EMPRESA: ROGEL ZIMMERMANN EIRELI
CNPJ Nº 15.823.601/0001-71
ITEM Nº 01 - Proposta Comercial

[Handwritten signature]

[Faint stamp]

PROPOSTA DE PREÇOS

Apresentamos nossa proposta para fornecimento de máquinas e equipamentos agrícolas, objeto da presente licitação, modalidade PREGÃO Presencial n 16/2016, acatando todas as estipulações consignadas, conforme abaixo:

Item	Quant	Un	Descrição	Marca/Modelo	Preço Un	Preço Un Máx	Preço UN	Preço Total
01	01	UN	Grade niveladora com 32 discos com dimensões mínimas de 20", largura de corte mínima de 2,700 mm, espaçamento entre discos mínimo de 170 mm, profundidade de corte mínima de 50 mm, Peso mínimo de 800 kg e Potencia requerida de no mínimo 75 CV.	TATU/ GN 32	14.800,00	14.600,00	14.600,00	14.600,00
02	01	UN	Raspo transportador Traseiro com acionamento hidráulico, com largura mínima de 1,70 metros, com dimensões mínimas de: 1,70 largura x 0,90 profundidade x 0,40 altura. Peso mínimo de 220 Kg.	IBL/ RT2000	3.000,00	3.000,00	3.000,00	3.000,00
03	01	UN	Cagamba carregadeira traseira de 1 metro de largura no mínimo, capacidade de carga mínima de 0,30 m³, altura do levante mínimo de 2,000 mm, com acionamento da descarga manual e Peso mínimo de 180 kg.	FARENZENA/ CFI200	3.200,00,00	3.200,00	3.200,00	3.200,00
04	01	UN	Arado subsolador contendo 05 hastas e discos de corte frontal, espessamento mínimo de 350 mm, largura útil mínima de 1,500 mm, Peso mínimo 500 kg, Potencia Requerida mínima de 60 CV.	BECKER/ ASD1.70	10.000,00	10.000,00	10.000,00	10.000,00
05	01	UN	Rogadeira com largura mínima de corte de 1,70 metros, contendo dimensões totais mínimas de 1,900 largura x 2,500 comprimento x 1,100 altura, altura mínima do corte de 40 mm, acoplamento no trator em 3 pontos. Peso mínimo de 450 kg, com Potencia requerida mínima de 60 CV.	TATU/ RCI700	8.500,00	8.500,00	8.500,00	8.500,00
06	01	UN	Enxada rotativa com encanteirador com largura mínima de 1,90, podendo ser acoplado nos três pontos do trator, com embreagem de disco de fricção e cardam com proteção. Número de flanges de no mínimo 07 contendo número de lâminas de no mínimo 40. Peso mínimo de 500 kg, Com Potencia requerida mínima de 60 CV.	MECRUL/ ER175	13.500,00	13.500,00	13.500,00	13.500,00
07	01	UN	Colhedora de forragens com plataforma de colheita de múltiplas forragens original, com bica hidráulica e sistema quebra jato, com no mínimo 04 rolos, número mínimo de facas no rotor de 10, Produção mínima de 30 ton/h, com no mínimo 20 opções de corte, com roda de apoio e sistema de quebra de grãos, Rotação na tomada de força mínima de 500 rpm e rotação do motor mínima de 1500 rpm, potencia mínima para acionamento 50 CV, Peso mínimo de 600 Kg.	NOGUEIRA/ NEWPECUS	33.000,00	33.000,00	33.000,00	33.000,00
08	01	UN	Distribuidor de calcário e adubo, novo, capacidade de carga mínima de 2,500 kg e capacidade de volume de carga mínima de 1,4 m³, com comprimento total mínimo de 3,500 mm, largura total mínima de 1,709 mm e altura total mínima de 1,500 mm, com rodado fixo, pneus novos 11L-15, Potencia requerida de no mínimo 50 CV, Peso mínimo de 800 kg.	TATU/DCA2500	16.500,00	16.500,00	16.500,00	16.500,00

Valor total da proposta: 102.300,00 (cento e dois mil e trezentos reais).

Obs: No preço cotado já estão incluídas eventuais vantagens e/ou abatimentos, impostos, taxas e encargos sociais, obrigações trabalhistas, previdenciárias, frete, fiscais e comerciais etc. e outras quaisquer que incidam sobre a contratação.

VALIDADE DA PROPOSTA COMERCIAL: 70 (setenta) dias da data-limite para a entrega dos envelopes).

PRAZO DE ENTREGA: em até 30 dias após emissão da autorização de fornecimento.

Rio do Campo, 06 de novembro de 2016.

MARCOS JOSE ANDRZEJSKI

CPF: 543.624.749-00

RG: 4.446.736-4

SOCIO GERENTE

06.139.399/0001-72
Fatima Representações



Escolha seu idioma

INÍCIO

AUTOMAÇÃO INDUSTRIAL

SERRAQUILTA

IMPLEMENTOS AGRÍCOLAS

GAUO LITEIRO

EMPRESA

NOTÍCIAS

CONTATO

CONCHA

A **Concha Farenzena** é um equipamento pensado para ser simples e prático. Ideal para transportar produtos a granel até meia tonelada.

Características

- Adaptável em tratores universais;
- Facilidade para carregar produtos a granel;
- Simplicidade de operação.

Benefícios

- Fabricado em vários modelos para diferentes tipos de tratores;
- Sistema de pino fusível que rompe quando houver uma sobrecarga, evitando danos ao trator e ao próprio implemento;
- Possibilidade de inverter as garras;
- É prático de montar e desmontar;
- Eficiência máxima na sua lavoura;
- Grandes áreas são rapidamente aradas.

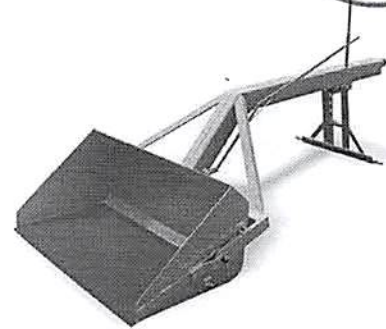
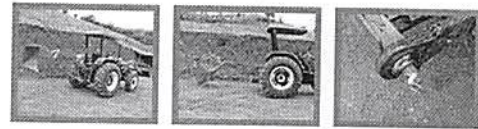

Detalhes

Descrição	Concha 1000	Concha 1200	Concha 1500
Modelo	CF 1000	CF 1200	CF 1500
Volume	0,28 m ³	0,34 m ³	0,42 m ³
Capacidade	500 kg	500 kg	500 kg
Largura	1 m	1,2 m	1,5 m
Peso	156 kg	169 kg	184 kg

DO CAMPO ATÉ A INDÚSTRIA A FARENZENA INTEGRA TECNOLOGIA COM DIVERSIDADE

Desenvolvimento:

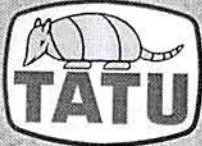

MARCHESAN

GN

Grade Niveladora



EFICIÊNCIA E ALTO RENDIMENTO

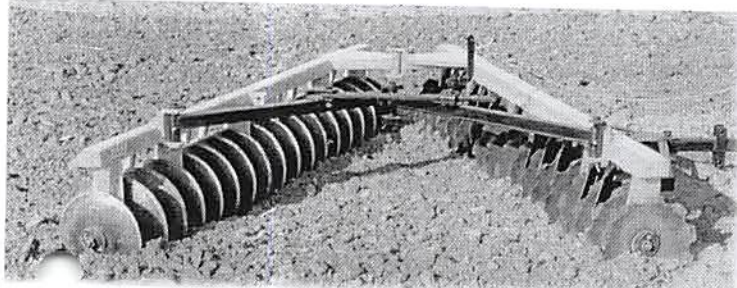

Utilizada no destorroamento, nivelamento e incorporação de herbicidas, a **GN** demonstra sua eficiência e alto rendimento, deixando o solo em condições ideais para o plantio.

Discos recortados na dianteira e lisos na traseira, com menor diâmetro nas extremidades, para melhor acabamento. Os discos, produzidos com padrões rigorosos, são de alta resistência ao desgaste e aos impactos.

Os modelos GN de 24 a 48 discos podem ser transportados pelos três pontos do trator. Os modelos GN de 36 discos e acima podem ser equipados com cilindro hidráulico (GN-PA) para abrir e fechar a grade, agilizando as operações.

Mancais com dois rolamentos de rolos cônicos, lubrificados a graxa (CM) ou em banho de óleo permanente - **DUROMARK**® (DM).

A GN possui componentes de primeira qualidade, garantindo uma vida útil muito maior.

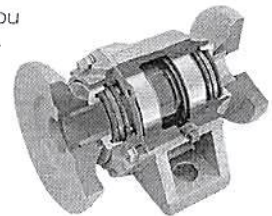

Rolamentos de **Rolos Cônicos** e Retenores **Duo-Cone**.

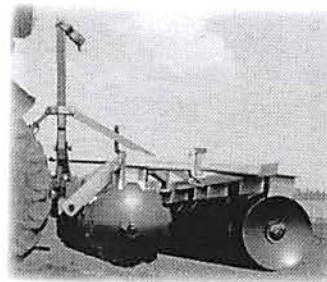

> Mancais de atrito (MA) são opcionais para GN até 48 discos.

Mancais especiais a óleo



A VIDA DA SUA GRADE.

ESPECIFICAÇÕES TÉCNICAS

Modelo	Nº de Discos	Largura de Corte (mm)	DISCOS		Peso (Kg) Discos 20"	Potência no Motor (cv)
			Dimensões	Espaçamento		
GN	24	2140	20"x3,50mm ou 22"x3,50mm 22"x4,50mm	195 mm	711	70 - 75
	28	2530			785	70 - 75
	32	2920			860	80 - 90
	36	3310			1057	80 - 90
	40	3700			1158	97 - 105
	44	4090			1252	97 - 105
	48	4480			1325	110 - 115
	52	4870			1478	120 - 130
	56	5260			1574	120 - 130
	60	5650			1633	140 - 150
	64	6120			2425	180 - 190
	68	6490			2457	190 - 200
	72	6865			2725	200 - 210
	76	7245			2809	210 - 220
	80	7620			2908	220 - 230
	84	8000			3054	230 - 250

- Profundidade de Corte: 60 - 120 mm

- Diâmetro do eixo: 1,1/4"

NA REPOSIÇÃO EXUA A MESMA QUALIDADE.



MARCHESAN IMPLEMENTOS E MÁQUINAS AGRÍCOLAS TATU S.A.
Av. Marchesan, 1979 - Cx. Postal 131 - CEP 15094-900 - Matão-SP-Brasil
Fone: (16) 3382.8282 - Fax (Vendas) 3382.1009 - Fax (Peças) 3382.8297
CNPJ: 52.311.289/0001-63 - Inscr. Est.: 441.000.151.114
www.marchesan.com.br email: tatu@marchesan.com.br

A MARCHESAN S.A. reserva o direito de alterar as especificações de seus produtos, sem a obrigação de avisar previamente. Todos os direitos reservados e sem qualquer conhecimento prévio. As fotos e desenhos são meramente ilustrativos. 04/2014 - Rev. 05

Plantadeiras
Implementos
Discos
Ferramentas
Agrícolas



**RC² 1300, 1500
e 1700**

RC² 1300, 1500 e 1700

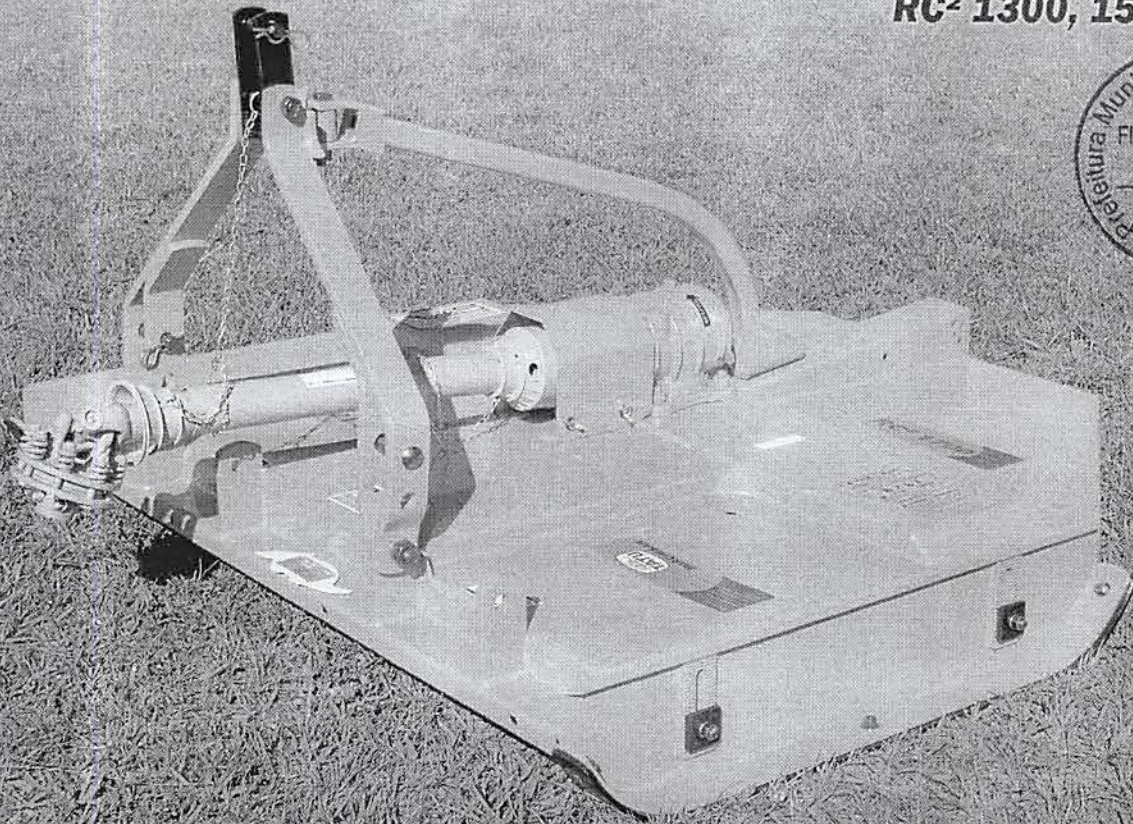

Amplamente utilizadas nos serviços de roçadas em qualquer tipo de vegetação, operam na posição central ou deslocadas à direita. Chassi de elevada resistência e componentes de primeira qualidade.

Principais Características:

- Chassi com vigas de sustentação na parte superior, evitando acúmulo de terra na parte inferior.
- Patins laterais reguláveis.
- Padronização de componentes.
- Suporte da roda traseira standard.
- Articulação no terceiro ponto para acompanhar as ondulações do terreno.
- Embreagem de segurança para evitar sobrecargas ao trator e à roçadeira.
- Suporte dos roçadores tipo barra.

Optional:

- Roda Traseira.

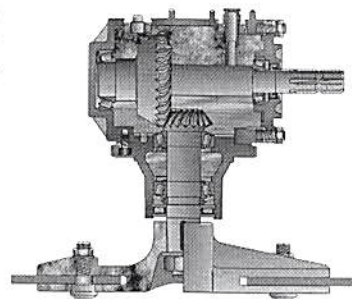

Os roçadores DUROMARK possuem exclusivo processo de fabricação, proporcionando elevada resistência ao desgaste.

Multiplicador de maior potência, dotado de giro-livre. Vida útil prolongada.

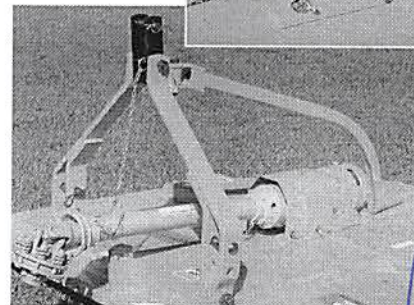
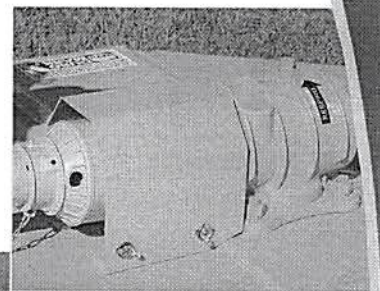

ESPECIFICAÇÕES TÉCNICAS

Modelo:	RC ² 1300	RC ² 1500	RC ² 1700
Largura de Corte (mm):	1300	1500	1700
Número de Roçadores:	02	02	02
Altura de Corte (mm):	40 - 140	40 - 140	40 - 140
Acoplamento ao Trator:	3 pontos, Categoria II e Tomada de Força		
Rotação nos Roçadores a 540 rpm da TDF:	1038	1038	1038
Potência no Motor do Trator (cv):	36	50	60
Largura Total (mm):	1600	1800	2000
Comprimento Total (mm):	2250	2350	2550
Altura Total (mm):	1050	1120	1120
Peso Aproximado (Kg):	358	388	432

Plantadeiras
Implementos
Discos
Ferramentas
Agrícolas



MARCHESAN IMPLEMENTOS E MÁQUINAS AGRÍCOLAS TATU S/A
Av. Marchesan, 1979 - Cx. Postal 131 - CEP 15994-900 - Matão-SP-Brasil
Fone: (16) 3382-8282 - Fax (Vendas) 3382-1009 - Fax (Peças): 3362-5239
CNPJ: 52.311.289/0001-63 - Inscr. Est.: 441.000.151.114
www.marchesan.com.br e-mail: tatu@marchesan.com.br

A MARCHESAN S/A reserva o direito de aperfeiçoar ou alterar, a qualquer momento, os produtos, sem a obrigação de avisar previamente o cliente. Os preços e desenhos são meramente ilustrativos. - 10/2007 - Rev. 03

ENXADA ROTATIVA COM CANTEIRADOR

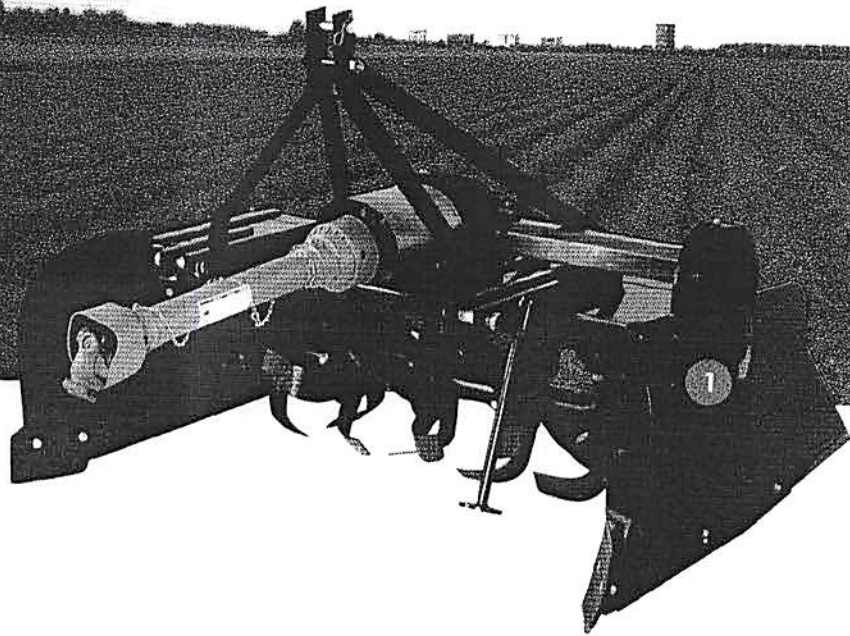

A máquina sai montada de fábrica com embreagem de disco de fricção e cardan com proteção. A potência do motor é variável conforme condições do terreno. Para cálculo de rendimento do trabalho, multiplica-se a velocidade do motor pela largura de corte da máquina.

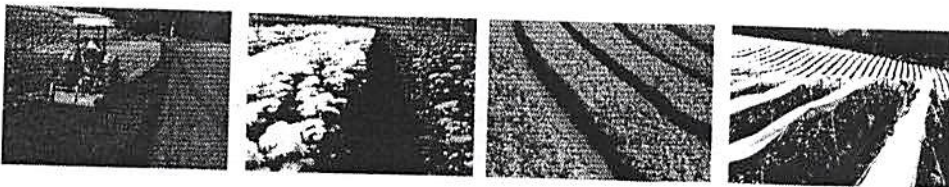

CARACTERÍSTICAS TÉCNICAS

DESCRIÇÃO	*ERP 115 B C/FC	ERP 125 B C/FC	ERP 140 B C/FC	ERP 150 B C/FC	ERP 175 B C/FC
*LARGURA ENTRE PONTEIRA FC NORMAL	1,50 m	1,60 m	1,75 m	1,85 m	2,10 m
LARGURA ENTRE PONTEIRA FC REDUZIDO	1,40 m	1,50 m	1,65 m	1,75 m	1,85 m
LARGURA TOTAL	1,50 m	1,70 m	1,70 m	1,95 m	2,05 m
LARGURA DO CORTE	1,10 m	1,25 m	1,30 m	1,50 m	1,75 m
*LARGURA DO CANTEIRO	0,90 m	1,00 m	1,10 m	1,25 m	1,50 m
ALTURA DO CANTEIRO	25 - 45 cm	25 - 45 cm	25 - 45 cm	25 - 45 cm	25 - 45 cm
ROTAÇÃO DAS LÂMINAS	193 rpm	193 rpm	193 rpm	193 rpm	193 rpm
ROTAÇÃO DA TDP	540 rpm	540 rpm	540 rpm	540 rpm	540 rpm
POTÊNCIA DA TDP	25 - 35 cv	30 - 45 cv	30 - 55 cv	40 - 60 cv	45 - 65 cv
NÚMERO DE FLANGES	4	5	5	6	7
NÚMERO DE LÂMINAS	24	30	30	36	42
ALTURA	1,25 m	1,25 m	1,25 m	1,25 m	1,25 m
COMPRIMENTO	1,50 m	1,50 m	1,50 m	1,50 m	1,50 m
PESO MÉDIO	480 kg	496 kg	510 kg	522 kg	554 kg

*Especial para flores

OPCIONAIS

1 - Tampa de proteção para utilização da enxada rotativa sem canteirador.

IMPORTANTE

Conforme NR31 da portaria ministerial 86 de 3 de março de 2005 no item 31.12.3, devem ser utilizadas máquinas, equipamentos e implementos cujas transmissões de força estejam protegidas.

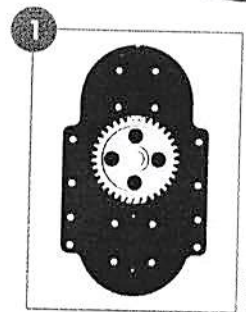

CAIXA LATERAL

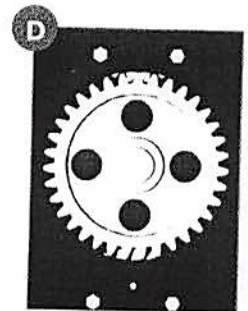

DETALHE CAIXA LATERAL COM ENGENHAGENS

A Mec-Rul se reserva o direito de alterar as especificações técnicas de seus produtos sem aviso prévio, sem obrigação de fazer a troca nos

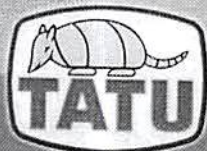

MARCHESAN

DCA² 2500-5500 MC RD 7500-10500

Distribuidor de Calcário e Adubo



Eficiência na aplicação de calcário, adubo granulado ou em pó, gesso e sementes.

PRECISÃO, RESISTÊNCIA, ECONOMIA E VERSATILIDADE

Os Distribuidores de Calcário e Adubo TATU são produzidos com moderna tecnologia, possuem superior resistência e manutenção reduzida, além da garantia do maior fabricante de implementos e máquinas agrícolas da América Latina.

- Regulagem milimétrica da saída de produto, com ampla gama de distribuição.
- Esteira modulada, com travessas de aço.
- Calhas facilmente ajustáveis para diferentes produtos.
- Discos distribuidores com palhetas reguláveis efetuam a distribuição uniforme em altas e baixas quantidades. As palhetas são de aço especial, com alta resistência à abrasão.
- Transmissão por correias e recâmbio de rodas dentadas para alterar a velocidade da esteira, conforme o tipo de produto aplicado.



Rodado tipo balancim/tandem (DCA² 5500, 7500 e 10500), maior estabilidade em terrenos acidentados, menor compactação e perfeito acompanhamento do terreno.



OPCIONAL:
ESTEIRA DE AÇO INOX

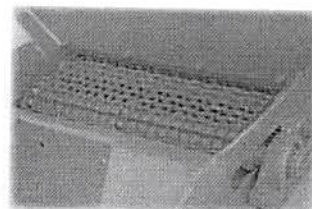

Para distribuição de calcário e especialmente de adubo granulado ou em pó, proporcionando maior uniformidade na esteira de transporte do material.

[Handwritten signatures]



MARCHESAN

MARCHESAN IMPLEMENTOS E MÁQUINAS AGRÍCOLAS TATU S.A.
Av. Marchesan, 1979 - Cx. Postal 131 - CEP 15994-900 - Matão-SP-Brasil
Fone: (16) 3382.8282 - Fax (Vendas) 3382.1009 - Fax (Peças) 3382.8297
CNPJ.: 52.311.289/0001-63 - Inscr. Est.: 441.000.151.114
www.marchesan.com.br email: tatu@marchesan.com.br

A MARCHESAN S.A. reserva o direito de alterar ou alterar as características de seus produtos, sem a obrigação de avisar previamente, com 30 dias de antecedência, e sem dar conhecimento prévio. As fotos e desenhos são meramente ilustrativas. 04/2012 - Rev. 04

ESPECIFICAÇÕES TÉCNICAS:				
Modelos:	DCA ² 2500	DCA ² 5500	DCA ² 7500	DCA ² 10500
Capacidade de Carga:	1,4m ³	2,3m ³	3,75m ³	5,25m ³
Distribuição (Calcário Seco):	até 7.200 Kg/Ha			
Largura de Distribuição:	14 a 16 m		6 a 14 m	
Rodado:	balancim / tandem			
Pneus Standard:	7.50 x 16	7.50 x 16	11L15	12.4-24/10
Pneus Opcionais:	11L15	11L15	-	-
Rotação na TDP / Distribuidor:	540 / 820 rpm			
Bitola:	1510 mm	1620 mm	1545 mm	1870 mm
Comprimento Total:	3600 mm	4120 mm	4700 mm	5100 mm
Largura Total:	1750 mm	1870 mm	1860 mm	2200 mm
Altura Total:	1650 mm	1750 mm	1840 mm	2490 mm
Potência no motor do trator:	60-65 cv	70-85 cv	90-100 cv	100-120 cv
Peso - DCA ² MC:	846 Kg	1074 Kg	1280 Kg	1930 Kg
Peso - DCA ² RD:	864 Kg	1092 Kg	1298 Kg	-

> Fornecido opcionalmente com esteira de inox.

LINHA
PECUÁRIA
tracionada

NOGUEIRA

COLHEDORAS DE FORRAGENS

& PLATAFORMAS RECOLHEDORAS



Essencial no campo

Handwritten blue ink scribbles and signatures.

new PECUS!

NOGUEIRA

o corte perfeito ainda melhor

O produto

A já consagrada colhedora de forragens Nogueira chega ao mercado com muitas novidades.

Voltada para o corte, recolhimento e picagem de milho, sorgo, cana-de-açúcar, napier e demais variedades plantadas em linha, a NEW PECUS proporciona um excelente desempenho no campo, produzindo uma forragem de alta qualidade.

Proteções conforme as normas de segurança do mercado

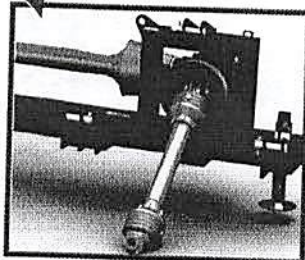

Aumento do braço de sustentação

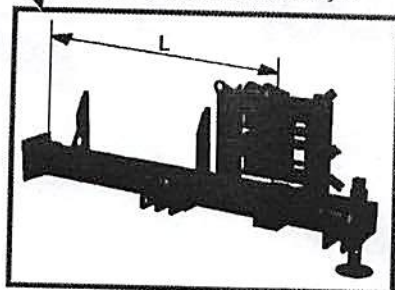

Novo comando com dispositivo e 3 opções

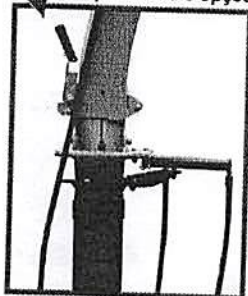

1-Manual

2-Giro Hidráulico

3-Giro e Quebra Jato Hidráulico

Exclusiva e patentada Faca Estrela

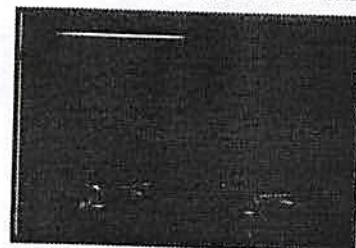

Disco de corte do Rolo Recolhedor com formato especial e excelente corte que proporciona perfeito rebrote na planta



Bicas de descarga em aço proporcionam maior durabilidade

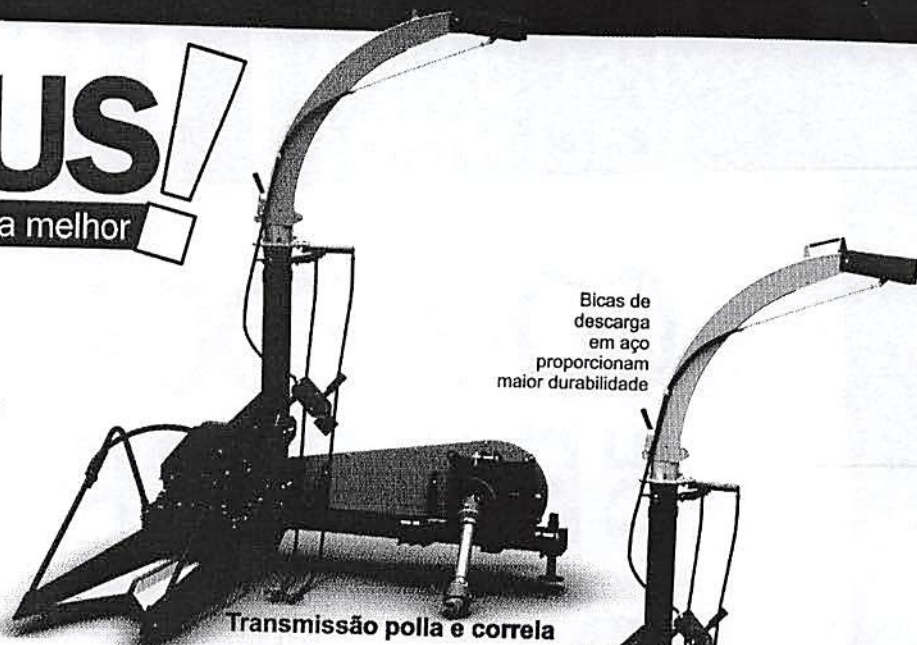

Transmissão polia e correia

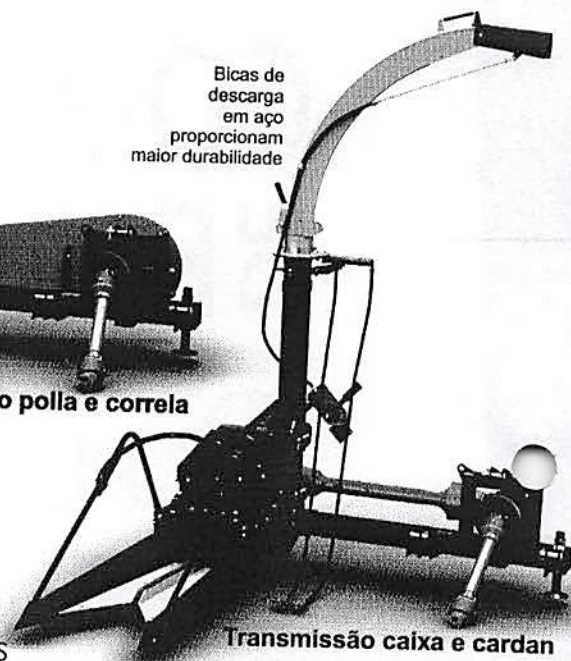

Transmissão caixa e cardan

Versões

	TRANSMISSÃO	BICA	QUEBRA JATO
01	Caixa/Cardan	Manual	Manual
02	Caixa/Cardan	Hidráulico	Manual
03	Caixa/Cardan	Hidráulico	Hidráulico
04	Polia/Correia	Manual	Manual
05	Polia/Correia	Hidráulico	Manual
06	Polia/Correia	Hidráulico	Hidráulico

CARACTERÍSTICAS TÉCNICAS NEW PECUS

Número de rolos	4
Potência para acionamento (TDP)	de 50 a 80 cv
Produção	até 28 ton/h
Número de facas no rotor	12
Rotação na tomada de força	540 rpm
Rotação do rotor	1500 rpm
Opções de corte	24 (2 a 36 mm)
Acionamento do giro da bica	hidráulico ou manual
Roda de apoio	opcional
Engate (trator)	cat II
Sistema quebra grãos	SIM
Sistema quebra jato	hidráulico ou manual
Peso aproximado	625 KG

Nota: As produções citadas nas tabelas deste folheto são médias obtidas em condições de teste, podendo variar de acordo com o grau de umidade do produto, peso específico e condições de trabalho. A Nogueira se reserva o direito de alterar seus produtos sem prévio aviso.

Entenda os diferenciais de nossa Colhedora que vão fazer a diferença no momento da sua colheita.

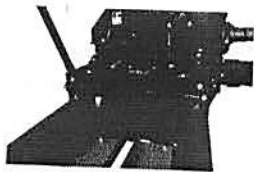

ROLETE DISPONÍVEL PARA PLATAFORMAS

Para facilitar a entrada da planta sem desgastes nas plataformas (caixa de rolos) a NEW PECUS possui roletes giratórios



AFIADOR REDONDO GIRATÓRIO ACOPLADO A TAMPA DA CARÇAÇA

Pensando na qualidade do corte, a Nogueira equipou a NEW PECUS com afiador de última geração. Incorporado à máquina, possui exclusivo sistema de pedra circular giratória que atua em toda a extensão das facas, garantindo afiação uniforme e completa no próprio local da colheita. Com a NEW PECUS, a afiação é rápida e segura e o resultado você pode conferir: corte preciso e uniforme, proporcionando silagem de alta qualidade.

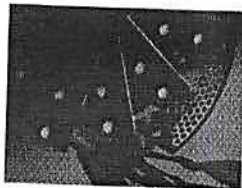

EXCLUSIVO SISTEMA QUEBRADOR DE GRÃOS

Esse sistema promove a quebra uniforme dos grãos do milho durante o processo de picagem. Comprovado através de pesquisas realizadas em conjunto com Universidades, a quebra dos grãos melhora a digestibilidade e proporciona significativo aumento da qualidade da silagem, com consequente ganho na produção de leite e carne.

Comprove o ganho em produtividade e qualidade da silagem utilizando o sistema quebra-grãos, item de série exclusivo em toda a linha de Colhedoras NEW PECUS.



POTENTE ROTOR COM 12 FACAS E 6 LANÇADORES

A concepção do rotor da NEW PECUS alia precisão de corte com excelente capacidade de lançamento, eficiência com baixo consumo de potência, características que tornam a NEW PECUS a Colhedora com acionamento mais leve do mercado. Disponível na versão com 12 facas, o rotor da NEW PECUS é robusto e dimensionado para garantir máxima eficiência na picagem das diversas culturas forrageiras utilizadas na produção de silagem de alta qualidade.

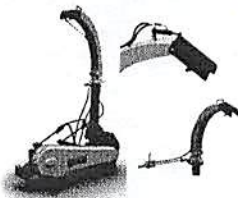

BICA DE SÁIDA DIRECIONÁVEL E ARTICULÁVEL

Disponível nas versões manual e opcional com giro hidráulico, quebra jato manual e totalmente hidráulico.

A articulação da bica de saída facilita o transporte da máquina, além de torná-lo mais seguro. Um fecho de engate rápido possibilita a articulação sem a necessidade de uso de nenhuma ferramenta.



PLATAFORMA ARTICULÁVEL, AGILIDADE NA MANUTENÇÃO E REGULAGEM DA CONTRA-FACA

Visando facilitar e agilizar a regulagem da contra-faca, a plataforma da NEW PECUS possui articulação lateral. Numa operação simples, todo o conjunto formado pela caixa dos rolos e divisores é deslocado para o lado, permitindo ao operador acessar rapidamente a contra-faca e rolos. Maior facilidade para o operador e menos tempo de máquina parada.

A contra-faca da NEW PECUS são reversíveis, ou seja, podem ser reutilizadas simplesmente invertendo-se o lado de uso.

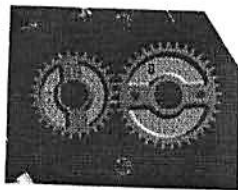

SISTEMA DE PROTEÇÃO

A NEW PECUS oferece como item de série um dispositivo de segurança composto de dois pinos fusíveis. Esse sistema foi desenvolvido para proteger os mecanismos de transmissão no caso de uma sobrecarga durante a alimentação da máquina. Os pinos fusíveis estão localizados na caixa de troca de corte, em local de fácil acesso e rápida substituição.

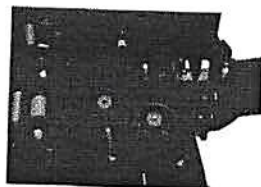

24 TAMANHOS DE CORTE

Precisão e qualidade de corte são marcas registradas da linha NEW PECUS.

Com uma caixa de engrenagem precisa e um sistema de encaixe cônico com a troca de engrenagens, obtém-se até 24 tamanhos de corte.

Com a NEW PECUS, escolha o tamanho desejado e obtenha o corte mais preciso do mercado.



EIXO PASSANTE

A NEW PECUS oferece um sistema de Eixo Passante para facilitar o acionamento com o Vagão Forrageiro, permitindo que apenas um único trator seja possível carregar o Vagão e descarregar no cocho.
*opcional para modelos com transmissão polia/correa

New PecuS: é muito mais Colhedora!

Plataformas Recolhedoras

As plataformas recolhedoras apresentam a opção de recolher os mais variados tipos de cultura, destacando-se pelo corte, recolhimento e unidas com as colhedoras de forragem Nogueira, picam com a mais alta precisão que o trabalho no campo necessita.

Com uma nova, exclusiva e patenteada transmissão de acoplagem garante produção em qualquer época do ano e tudo isso em apenas um equipamento. Confira nossas opções:

PRN PLATAFORMA RECOLHEDORA

1.3/2.0D



O Produto

A plataforma PRN 1.3D possui uma barra de corte de 1,30 de largura e um sistema de corte com 3 discos, combinada com a NEW PECUS é alta produtividade garantida.

As plataformas 1.3/2.0D podem ser utilizada para cortar e recolher aveia, cevada, capim, alfafa entre outros de maior porte.

Mais robustas, mantêm a mesma condição de trabalho em área mais difíceis. Também podem ser utilizada para pré secado.

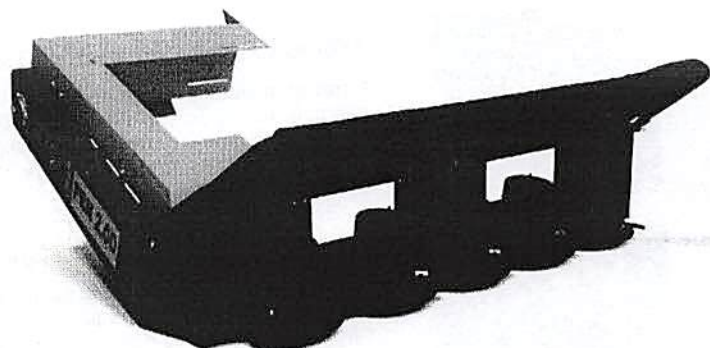

O Produto

A plataforma PRN 2.0D possui uma barra de corte de 2,00 de largura e um sistema de corte com 5 discos, combinada com a NEW PECUS DUO é alta produtividade garantida.

CARACTERÍSTICAS TÉCNICAS	PRN 1.3D	PRN 2.0D
Cultura	Capim / Pré-secado	Capim / Pré-secado
Produção máxima*	até 30 t/h	até 60 t/h
Potência requerida (TDP)	60 a 80 CV	100 a 150 CV
TDP (rpm)	540	540
Acoplamento	NEW PECUS	NEW PECUS DUO
Espaçamento	Área Total	Área Total
Largura útil trabalho	1,3 m	2,0 m
Peso aproximado	250 Kg	320 Kg

Plataformas são opcionais, acopláveis às colhedoras e vendidas separadamente
* A produtividade pode variar devido a fatores como: tamanho do corte; massa por hectare; disponibilidade por carreta e potência do trator. Ao adquirir uma plataforma, verificar a banda de rotação do trator.

PRN PLATAFORMA RECOLHEDORA

1200

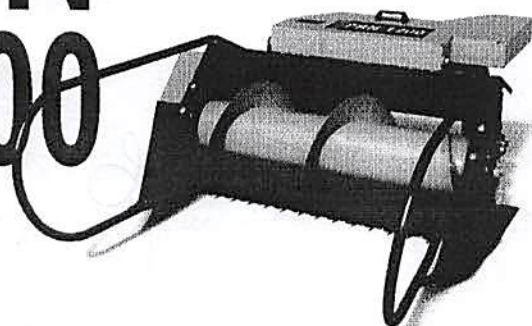

O Produto

A plataforma PRN 1200 é acoplada na NEW PECUS e colhe múltiplas variedades de forragens para área total em até 1,20 metro como aveia, cevada, capim, alfafa, etc.

Possui uma grande facilidade de colheita com um simples manuseio.

CARACTERÍSTICAS TÉCNICAS	PRN 1200
Cultura	Capim
Produção máxima*	até 28 ton/h
Potência requerida	60 a 80 cv
TDP (rpm)	540
Acoplamento	New Pecu
Espaçamento	área total
Largura útil trabalho	1,20 m
Peso aproximado	200 Kg

Plataformas são opcionais, acopláveis às colhedoras e vendidas separadamente
* A produtividade pode variar devido a fatores como: tamanho do corte; massa por hectare; disponibilidade por carreta e potência do trator. Ao adquirir uma plataforma, verificar a banda de rotação do trator.

ARADOS SUBSOLADORES



ASGFPA-5 1,80



AS-7 2,10

Novos Engates



ASM-5 1,60

MAIS RESISTÊNCIA
CHASSIS EM CANTONEIRA



ASD-5I 1,85



ASD-5F 1,70

Opcionais



Fixação normal



ASGRP



ASGFP



ASGFPA

Arados Subsoladores

Modelo		Nº Garra	Larg. (cm)	Peso
ASL-5-1,60	Arado Sub. Leve (Trator Agrale 4300)	5	150	200 Kg
ASM-5-1,60	Arado Sub. Médio	5	160	260 Kg
ASP-5-1,80	Arado Sub. Pesado	5	180	330 Kg
ASD-5-I-1,85	Arado Sub. Disco de corte Individual	5	185	550 Kg
ASD-5-F-1,70	Arado Sub. Disco de corte Frontal acompanha jogo rodas	5	170	600 Kg
AS-7-2,10	Arado Subsolador	7	210	430 Kg
ASD-7F-1,90	Arado Sub. Disco de corte Frontal acompanha jogo rodas	7	190	790 Kg
AS-9-2,70	Arado Subsolador	9	270	565 Kg
ASD-9-F2-40	Arado Sub. Disco de corte Frontal acompanha jogo rodas	9	240	980 Kg
ASGRP	Arado Sub. Garra Regulavel com Pino	5 até 9		
ASGFPA	Arado Sub. Garra Fixa com Pino Atrás	5 até 9		

Opcional: roda de regulagem de profundidade.

ARADOS REVERSÍVEIS E GRADE DE LIMPEZA

AR-2

MAIS AGILIDADE
RODA GUIA REVERSÍVEL

MAIS RESISTÊNCIA
ESTRUTURAS E GARRAS EM Aço 1045

GLS

AR-3

Arados Reversíveis

Modelos	AR-2	AR-3
Nº. Discos	2	3
Diâm. Disco Polegada	25"	26"
Diâm. Disco Polegada	28"	28"

Grade Limpeza de Solo

245
A

Produtos IBL e Busse Agro.

Confiança e qualidade trabalhando com você.



Catálogo de produtos



Roçadeiras



Componentes nacionais de alta qualidade

Itens de série

- Giro livre
- Corrente do 3º ponto
- Roda reguladora de altura de corte
- Cardan com embreagem e proteção
- Proteção traseira (menos para R 1300 CD)
- Regulagem de altura lateral (menos para R 1300 CD)
- Trabalho centralizado e deslocado (menos para R 3100 Dupla)
- Corrente de corte para solo pedregoso (menos para R 1300 CD)

Características técnicas	R 1300 CD	R 1600 CD	R 1800 CD	R 3100 Dupla
Altura de Corte	2,5 a 14,5 cm	2,5 a 14,5 cm	2,5 a 14,5 cm	4 a 16 cm
Navalhas	2	2	2	4
Comprimento	1,43 m	1,72 m	1,87 m	2,45 m
Largura	1,40 m	1,68 m	1,83 m	3,24 m
Largura do Corte	1,21 m	1,52 m	1,67 m	3,05 m
Deslocamento Lateral	30 cm	40 cm	40 cm	-
Rotação T.D.P.	540 RPM	540 RPM	540 RPM	540 RPM
Potência	30 CV	40 CV	50 CV	90 CV
Peso	285 kg	395 kg	425 kg	790 kg

Raspo Transportador

Características técnicas	RT 1300	RT 1600	RT 2000
Volume	600 L	600 L	760 L
Dimensões int. (m)	1,30 x 1,20 x 0,40	1,60 x 0,95 x 0,40	2,0 x 0,95 x 0,40
Largura de Corte	1,30 m	1,60 m	2 m

RT 1300 padrão engate CAT I, II e Agrale 4100 / 4200 ou similares.



Acionamento Hidráulico Opcional*

*Opcional para RT 2000

Plaina Traseira



Ótimo desempenho na construção de terraços de base larga.

Acionamento Hidráulico Opcional*

*Opcional para P 2000 e P 2400

Características técnicas	P 1500	P 2000	P 2400
Largura de Corte	1,5 m	2 m	2,4 m
Peso Aproximado	188 kg	288 kg	308 kg
Potência do Trator	35 CV	50 CV	60 cv

Reversível, Hidráulico CAT II.
Na P 1500 padrão engate CAT I, II e Agrale 4100 / 4200 ou similares.

Regulagem Plano Vertical	Inclinação Horizontal
0°, 14°, 28° Esquerda e Direita	0°, 16°, 32°, 10° Esquerda, Direita e Meia Volta

Arados Subsoladores

Características técnicas	Chassi	Potência Requerida
AS - 5 Leve*	1,30 m	3 a 6 CV/garra**
AS - 5 Júnior	1,60 m	8 a 11 CV/garra**
ASH - 5	1,70 m	8 a 11 CV/garra**
ASH - 7	2,30 m	8 a 11 CV/garra**
ASH - 9	2,70 m	8 a 11 CV/garra**

*Padrão CAT I, II e Agrale 4100 / 4200.
**Dependendo da profundidade de subsolagem e tipo de solo.



Opcional: Kit Destorreador para ASH - 5, ASH - 7 e ASH - 9

- Com regulagem das garras no chassi
- Opcional: Rodas de aço e cabeçote duplo

Todas as imagens constantes ao longo deste catálogo são meramente ilustrativas.
A empresa se reserva no direito de fazer eventuais alterações em seus produtos sem aviso prévio.

Industrial Busse Máquinas e Implementos Agrícolas Ltda
IE: 030/0020295 / CNPJ: 87.704.128/0001-14

Rua Cel. Jorge Frantz, 845, Caixa Postal 09
Cerro Largo, Rio Grande do Sul, Brasil

Fone: +55 (55) 3359.3800
Fax: +55 (55) 3359.1650

Revendedor Autorizado



Diversos

Guincho Big Bag GHB 2000 HD

Reformulado, com sistema de garfo

Pneus 11 L - 15 Inclusive

Capacidade de carga de até 2 Toneladas

Características técnicas	GHB 2000
Elevação Máxima	5,87 m
Altura da Torre	3,5 m
Largura Entre Rodas	2,9 / 3,275 / 3,65 m
Peso	986 kg



Concha Traseira CTA 280 HD

Características técnicas	CTA 280 HD
Volume	280 L
Dimensões (m)	3,10 x 0,85 x 0,85
Largura de corte	0,85 m

Exclusivo sistema hidráulico que permite maior ângulo de basculamento

Perfurador de Solo PFB 1700

Cardan com embreagem

Acompanha broca 12"

Opcional: brocas 9" e 15"

Trituradores



IBL C1F - M

- Acompanha disjuntor
- Faca picadora e peneiras para cereais e forragens
- Ideal para sítios e pequenas propriedades

Características técnicas		IBL C1F - M	Triturão 24	Triturão 48
Potência mínima necessária	Motor diesel	-	7 CV	60 CV
	Motor elétrico	2 CV	7,5 CV	25 CV
Diâmetro da Polia Plana		-	87 mm	-
Diâmetro da Polia		-	WB - 115 mm	WB - 115 mm
Número de Correias		-	3	5
Rotação de Trabalho do Implemento		3.500 RPM	3.200 RPM	3.200 RPM
Número de Martelos Reversíveis		12	24	48
Produção por Hora: Cereais		Até 900 kg/h	Até 2.400 kg/h	Até 4.000 kg/h
	Grão Úmido - 35%*	Até 1.000 kg/h	Até 3.600 kg/h	Até 12.000 kg/h
Forragens: Cana, Capim e Mandioca		Até 1.000 kg/h	Até 3.000 kg/h	Até 6.000 kg/h
Tamanho da Peneira		94 mm x 540 mm	195 mm x 640 mm	380 mm x 648 mm
Peso		54 kg (com motor)	127 kg	265 kg

No momento do pedido, optar por três peneiras dentre as seguintes: 1,5mm / 2mm / 2,5mm / 3 mm / 3,5 mm / 4,75 mm / 6 mm / 8 mm / 10 mm / 12 mm / 14mm / 16 mm. A produção horária dos trituradores IBL é proporcional ao diâmetro dos furos da peneira.
* Teste realizado com peneira 12 mm. Todos os modelos com exclusivo sistema IBL de fecho rápido.

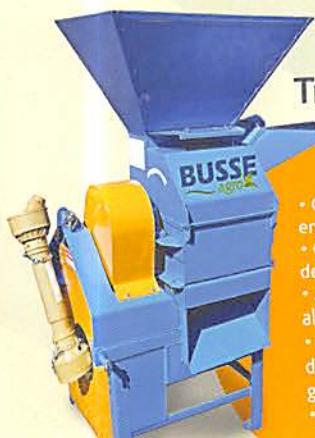

Triturão 48

- Com cavalete para engate 3 pontos
- Com cardan e bica de saída lateral
- Acompanha 3 peneiras, além da peneira cega
- Ideal para silagem de grão úmido, grãos diversos e forragens
- Exige trator de 65 CV



Triturão 24

- Com cavalete para engate 3 pontos
- Com cardan e bica de saída lateral,
- Acompanha 3 peneiras, além da peneira cega
- Ideal para silagem de grão úmido, grãos diversos e forragens
- Exige trator de 35 CV

Graneras

Super Granera 270



- Tubo de descarga com 470 mm de diâmetro
- Capacidade de 265 sacas
- Sistema de lona retrátil
- Eixo tandem

Super Granera 170 Plus



Também disponíveis Granera 140 e Super Granera 200

Granera 140, Super Granera 170 Plus e Super Granera 200 possuem arcos para cobertura com lona como item de série.

Silo Graneleiro Estacionário

SGE 311



Acompanha arcos para lona

Disponível também SGE 261

TRANSPORTE / TRANSBORDO DE GRÃOS

Características técnicas	Silo Graneleiro Estacionário SGE 261	Silo Graneleiro Estacionário SGE 311	Arrozeira AR 90	Arrozeira AR 100	Arrozeira AR 130 49G	Arrozeira AR 150 49G	Granera 140	Super Granera 170 Plus	Super Granera 200	Super Granera 270
Descarga média em sacas	30 sc/min	30 sc/min	28 sc/min	28 sc/min	30 sc/min	30 sc/min	40 sc/min	40 sc/min	40 sc/min	100 sc/min
Capacidade	260 sacas	310 sacas	75 sacas	90 sacas	131 sacas	163 sacas	141 sacas	171 sacas	201 sacas	265 sacas
Peso sem pneus	2.020 kg	2.150 kg	970 kg	1.030 kg	1.270 kg	1.360 kg	1.480 kg	1.620 kg	1.780 kg	5.200 kg
Comprimento da caixa	5,50 m	5,50 m	2,60 m	2,60 m	3,20 m	3,20 m	3,20 m	3,20 m	3,20 m	5,0 m
Largura da caixa	2,25 m	2,25 m	2,20 m	2,20 m	2,50 m	2,50 m	2,40 m	2,40 m	2,40 m	2,40 m
Altura da caixa	2,75 m	3,25 m	2,70 m	3,0 m	3,05 m	3,45 m	2,77 m	3,17 m	3,37 m	3,40 m
Altura descarga*	3,80 m	3,80 m	4,20 m	4,20 m	4,62 m	4,62 m	4,20 m	4,20 m	4,20 m	4,60 m
Comp. total	6,70 m	6,70 m	4,11 m	4,11 m	4,75 m	4,75 m	4,90 m	4,90 m	4,90 m	7,70 m
Capacidade em volume	20.800 L	24.800 L	6.000 L	7.200 L	10.500 L	13.040 L	11.280 L	13.680 L	16.080 L	21.000 L
Rodado	20 x 8" 22,5 x 8" 8 furos	20 x 8" 22,5 x 8" 8 furos	20 x 26" 16 x 30" 20 x 30" 16 x 34" 8 furos	20 x 26" 16 x 30" 20 x 30" 16 x 34" 8 furos	20 x 26" 16 x 30" 20 x 30" 16 x 34" 8 furos	20 x 26" 16 x 30" 20 x 30" 16 x 34" 8 furos	20 x 26" 16 x 30" 20 x 30" 16 x 34" 8 furos	20 x 26" 16 x 30" 20 x 30" 16 x 34" 8 furos	20 x 26" 16 x 30" 20 x 30" 16 x 34" 8 furos	20 x 26" 16 x 30" 20 x 30" 16 x 34" 8 furos
*Altura de descarga varia conforme o terreno e o estado/altura do pneu.	Opcional: Acionamento hidráulico do tubo de descarga	Opcional: Acionamento hidráulico do tubo de descarga	Opcional: Acionamento hidráulico do tubo de descarga e comporta	Opcional: Acionamento hidráulico do tubo de descarga e comporta	• Acompanha cilindro hidráulico para elevação do cano móvel e comporta	• Acompanha cilindro hidráulico para elevação do cano móvel e comporta	• Acompanha cilindro hidráulico para elevação do cano móvel. Opcional: Acionamento hidráulico da comporta	• Acompanha cilindro hidráulico para elevação do cano móvel. Opcional: Acionamento hidráulico da comporta	• Acompanha cilindro hidráulico para elevação do cano móvel. Opcional: Acionamento hidráulico da comporta	• Acompanha cilindro hidráulico para elevação do cano móvel e comporta

- Exemplo para fins de cálculo: 1 m³ de soja/milho = 720 kg / 750 kg (peso aproximado) - 1 m³ de silagem = 600 kg (peso aproximado) - 1 m³ de arroz = 560 kg (peso aproximado).
- Produção da descarga avaliada com rotação na TDP = 540 rpm.

Guia de pneus

Rodado	Pneu indicado
16 x 30"	18.4 x 30
16 x 34"	18.4 x 34
20 x 26"	23.1 x 26
20 x 30"	23.1 x 30
20 x 8"	900 x 20 ou 1000 x 20

Adquira produtos IBL pelo programa Mais Alimentos

O Programa Mais Alimentos trata-se de uma linha especial de crédito que destina recursos para investimentos em infraestrutura da propriedade rural.
Fonte: Ministério do Desenvolvimento Agrário (MDA)

Disponemos de uma linha completa de implementos especialmente cadastrados para o produtor rural. Procure uma de nossas revendas, tire suas dúvidas e adquira seu implemento.



~~Quero~~ ~~em desclassificação~~



QUERO A DESCLASSIFICAÇÃO DO ITEM 2

"RASPO"

FATIMA REPRESENTAÇÕES COMERCIAIS LTDA

[Handwritten signature]

[Handwritten mark]

[Handwritten mark]

[Handwritten mark]

[Handwritten mark]

[Handwritten mark]

[Handwritten mark]

[Handwritten mark]

[Handwritten mark]

[Handwritten mark]

[Handwritten mark]

