

A marca do Pecuarista

La marca del Ganadero

CREMASCO

CUSTOM

930-C III / 950-C III

Colhedora de Forragens
Cosechadora de Forrajes



METALÚRGICA BRASPEC

Qualidade, baixo custo e produtividade:
características dos produtos Cremasco,
com mais de 61 anos de experiência e
tradição.

• SISTEMA SIMPLIFICADO DE REGULAGEM DO CONTRA-FACAS

• CILINDROS COLHEDORES POSSUEM 8 A 12 FACAS DE FÁCIL SUBSTITUIÇÃO OU DISCO DE CORTE COM PENTES REMOVÍVEIS.

CARACTERÍSTICAS TÉCNICAS

Capacidade mínima de produção (dependendo do tipo de produto)	30 T/h
Potência mínima necessária	50 HP
Peso total	700 Kg
Comprimento	2.350 mm
Largura	2.400 mm
Altura máxima com bica de saída	3.500 mm
Altura sem bica de saída	2.000 mm
Diâmetro da polia de transmissão	350 mm
Diâmetro da polia do rotor	135 mm
Rotação - Rotor	1.300 a 1.500 RPM
Rotação - Tomada de força	540 a 600 RPM
Correia	Correia 5B 152 (Power Band)

Condutores de entrada (2), com plataformas removíveis, para colheita de milho e sorgo.

* A CREMASCO se reserva o direito de efetuar eventuais alterações sem prévio aviso.
* As produções citadas são medidas obtidas em condições de teste, podendo variar de acordo com o peso específico, condições de trabalho e potência do trator.

CARACTERÍSTICAS TÉCNICAS

Capacidade de Produção* (Variable por producto)	30 T/h
Potência mínima necessária	50 HP
Peso	700 Kg
Largo	2.350 mm
Ancho	2.400 mm
Alto	3.500 mm
Alto sin dispositivo de salida	2.000 mm
Diámetro de la polea de transmisión	350 mm
Diámetro de la polea del rotor	135 mm
Rotaciones - Rotor	1.300 a 1.500 RPM
Toma de fuerza	540 a 600 RPM
Banda	Power Band - 5B 152

Condutores de entrada (2), com plataformas removíveis, para colheita de milho e sorgo.

* Nosotros reservamos el derecho de efectuar eventuales cambios en este equipo, sin previo aviso.
* Los resultados de capacidad de producción son medidas obtenidas en condiciones de prueba, con posibilidad de variación por las condiciones de trabajo, peso específico y potencia del tractor.

Calidad, bajo costo y productividad:
son las características de la marca
Cremasco, con más de 61 años de
experiencia y tradición.

• SISTEMA SENCILLO DE REGULAJE DEL CONTRA-CUCHILLAS

• CILINDROS COSECHADORES CON 8 A 12 CUCHILLAS DE FÁCIL SUBSTITUCIÓN O DISCO DE CORTE CON PENTES REMOVÍVEIS.

REVENDEDOR AUTORIZADO

BRASPEC
METALÚRGICA BRASPEC LTDA.

Rua XV de Novembro, 1574 • Centro
CEP 13574-520 • ITAPIRA - SP • BRASIL
Fones: (19) 3813-9600
Fax: (19) 3813-9609 • 3813-9606
E-mail: vendas@cremasco.net.com.br
export@cremasco.net.com.br
www.cremasco.net.com.br

CREMASCO

CUSTOM

930-C III / 950-C III

Sistema de colheita com a máxima eficiência e qualidade.

Sistema de cosecha y corte con el máximo de calidad y eficiencia.



Sistema de alimentação com caixa articulável de 04 rolos e estrutura removível.
Sistema de alimentación con caja articulable de 04 rolos y estructura removible.



Sistema de transmissão com rosca sem fim (aço), e duas coroas de bronze lubrificadas em banho de óleo. Elimina a necessidade de lubrificação diária.

Sistema de transmisión con sinfín de acero y dos engranajes de bronce lubricadas en aceite. Elimina la necesidad de lubricación diaria.



Caixa de engrenagens para mudança de tamanhos de corte, com parafuso de segurança de fácil remoção em caso de sobrecarga.

Caja de engranajes para cambio de tamaño de corte, con perno de seguridad de sencilla reposición en situaciones de sobrecarga.



Comando mecânico de controle de saída. (Giro 360°)
Comando mecânico de control de chorro. (Giro 360°)

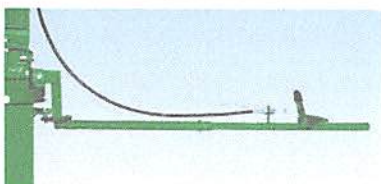

Comando manual de controle de saída. (Giro 360°)
Comando manual de control de chorro. (Giro 360°)

Comando hidráulico de controle de saída. (Giro 360°)
Comando hidráulico de control de chorro. (Giro 360°)



Rotor de disco 16mm aço carbono com 8, 10 e 12 facas em C, 4, 5 e 6 lançadores e sistema quebra grãos.
Disco de corte opcional con 8, 10 y 12 cuchillas. 4, 5 y 6 lanzadores y sistema "quebra granos".

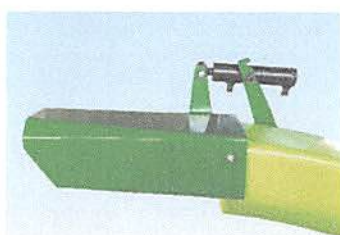

Comando hidráulico de controle de saída. (Giro 360°), (opcional).
Comando hidráulico de control de chorro. (Giro 360°), (opcional).



Afiador de facas com sistema de retífica.
Afilador de cuchillas con sistema de retífica.



Roda de apoio (opcional) com ajuste de altura de corte.
Llanta de apoyo (opcional) con regulaje de alto de corte.

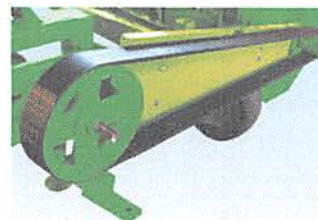

Transmissão por correia 5B 152 "Power Band".
Transmisión por banda 5B 152 "Power Band".

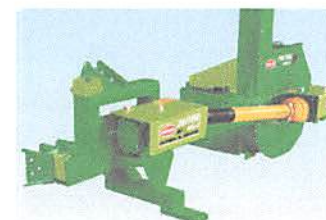

Transmissão por caixa/cardan.
Transmisión por caja/cardan.

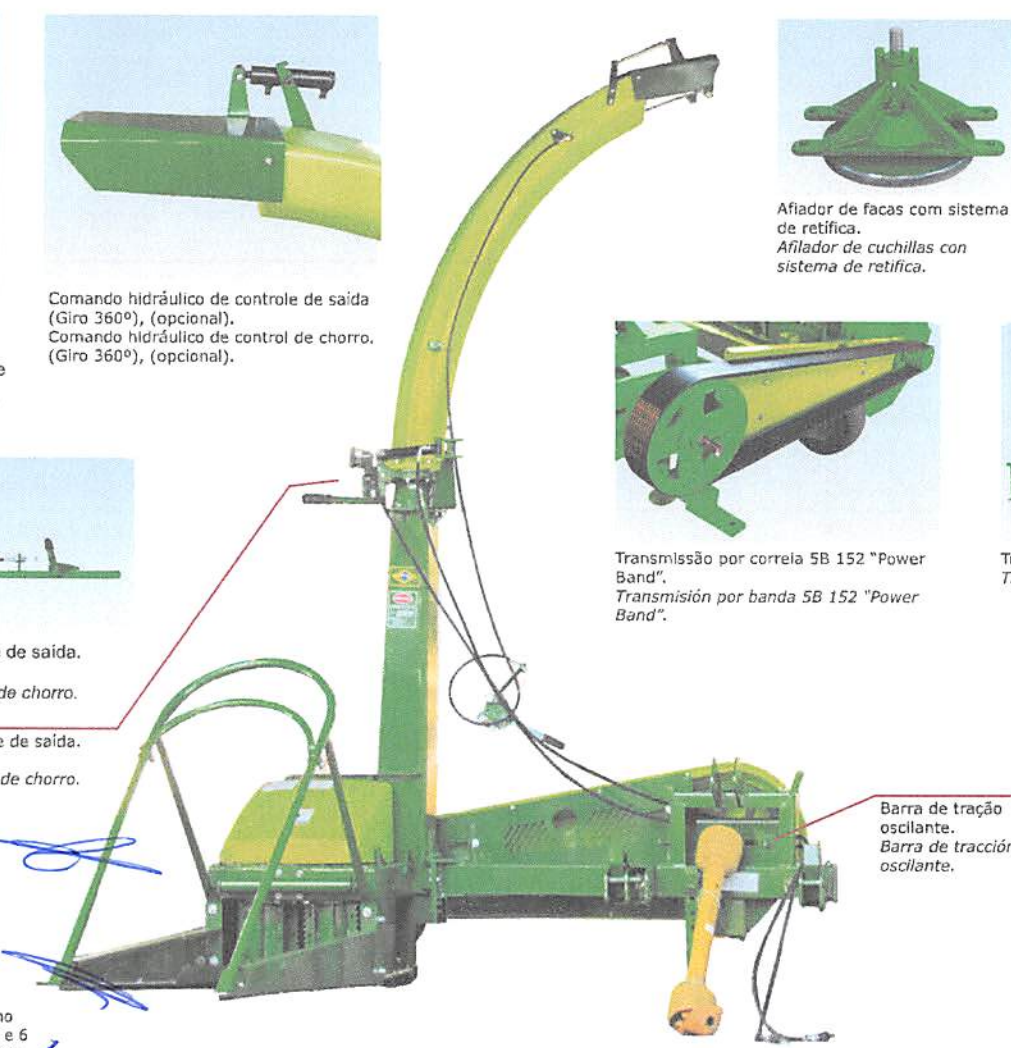

Barra de tração oscilante.
Barra de tracción oscilante.

- Capacidade de produção incomparável.
- Disponibilidade de até 25 tamanhos de corte, de 2 a 36mm, totalmente uniformes.
- Rendimento máximo em milho, cana, sorgo, napier e todos os demais tipos de capim utilizados para silagem.

- Capacidad de producción incomparable.
- Disponibilidad de hasta 24 tamaños de corte, de 2 a 41mm, totalmente uniformes.
- Rendimiento máximo para cosecha de maíz, caña, zacate, sorgo, napier y demás tipos de pasto utilizados para ensilaje.

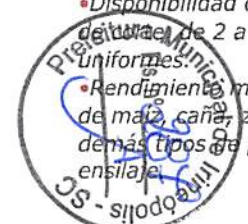



A marca do Pecuarista



PLATAFORMA ÁREA TOTAL PAT 1000 E PAT 1200

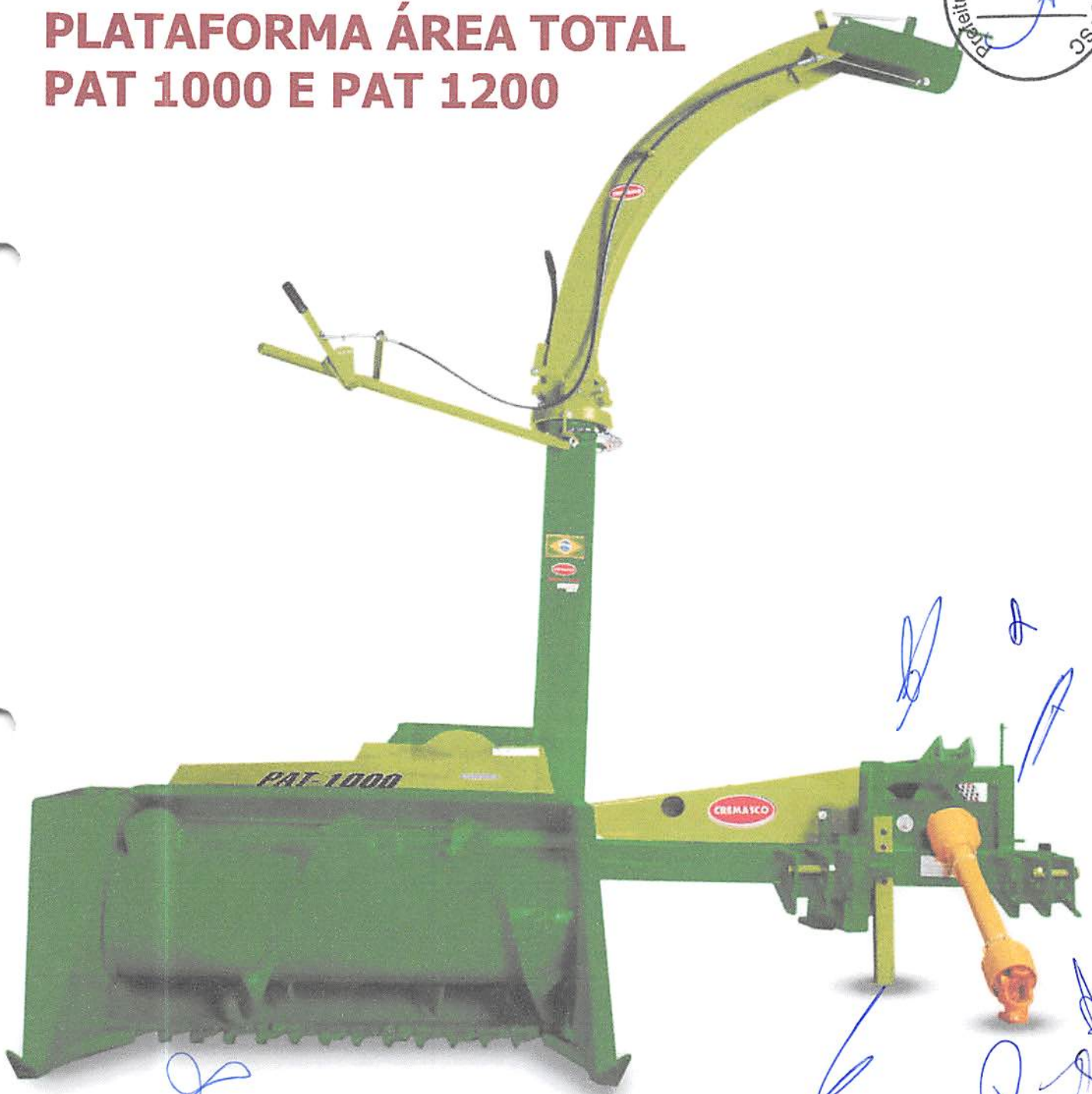

ACOPLADA À COLHEDORA CUSTOM 930-C III

950-C III

Pa

PARA CORTAR, RECOLHER E PICAR QUALQUER TIPO DE CAPIM



RODA DE APOIO LATERAL



SISTEMA DE TRANSMISSÃO ATRAVÉS DE CORRENTES E CORREIAS



**PLATAFORMA P/
COLHEITA DE
CANA-DE-AÇÚCAR
E RESERVATÓRIO
DE INOCULANTE**

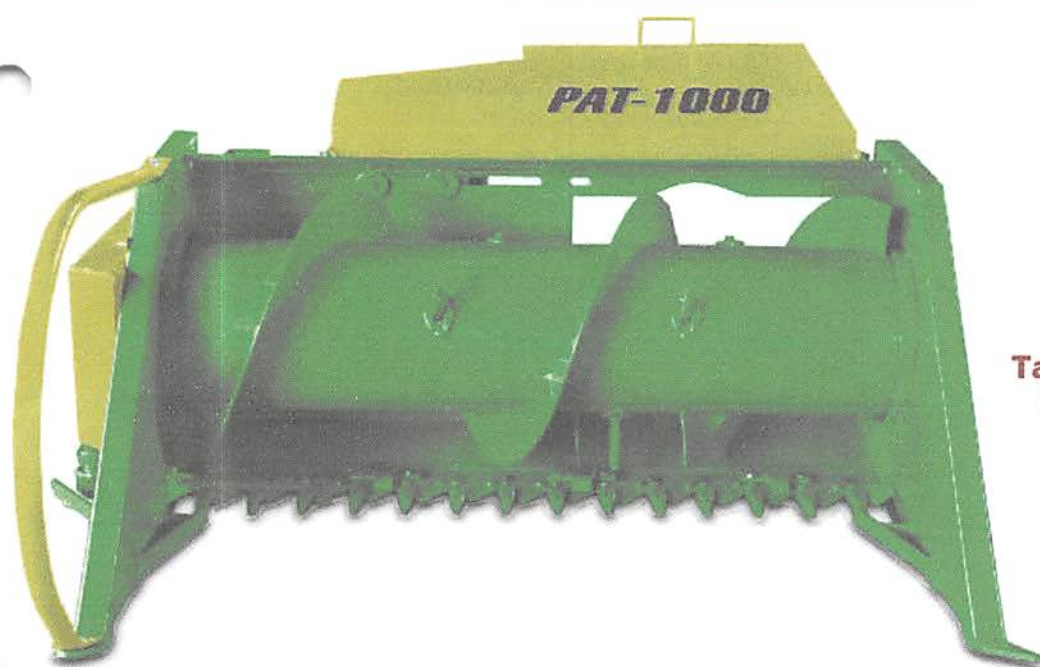

**Produtos:
Napier, Braquiária,
Tahzânia, Azevém, Tifton,
Milheto, Aveia, Sorgo,
Mombaça e Soja.**

CARACTERÍSTICAS TÉCNICAS

	PAT 1000	PAT 1200
Largura de colheita	1m	1,2m
Peso	190 Kg	210 Kg
Peso com colhedora	720 Kg	760 Kg
Produção	Até 30 t/h	Até 30 t/h
Altura mínima de corte (terreno plano)	5 cm	5 cm
Potência do trator	50 Hp	50 Hp
Velocidade de trabalho	Até 10 Km/h	Até 10 Km/h

* A CREMASCO se reserva o direito de efetuar eventuais alterações sem prévio aviso.

* As produções citadas são medidas obtidas em condições de teste, podendo variar de acordo com o peso específico e condições de trabalho.

BRASPEC
METALÚRGICA BRASPEC LTDA.

Rua XV de Novembro, 1474 • Centro
CEP 13974-520 • ITAPIRA - SP • BRASIL
Fone: (19) 3813-9600
Fax: (19) 3813-9609 • 3813-9606
E-mail: vendas@cremasconet.com.br
export@cremasconet.com.br
www.cremasconet.com.br

CREMASCO

REVENDEDOR AUTORIZADO



BRASPEC

METALÚRGICA BRASPEC LTDA



**FICHA TÉCNICA COLHEDORA DE FORRAGENS
MODELO: CUSTOM 950 CIII + PLATAFORMA PARA MÚLTIPLAS FORRAGENS PAT
1.000**

Itapira, SP. 04 de Novembro de 2016.

Prezado Senhores:

A **METALÚRGICA BRASPEC LTDA.**, fabricante da marca “Cremasco”, inscrita no CNPJ/MF sob nº 02.641.996/0001-40, sediada na Rua XV de Novembro, 1474, Bairro São Vicente, Itapira, Estado de São Paulo, por intermédio de seu representante legal, sócio administrador, o Sr. José Benedito Lamari, portador da Carteira de Identidade RG nº 9.590.810-SSP/SP e do CPF nº 714.019.548-04, vem por meio desta, para fins de garantia de capacidade de produção, informar as especificações técnicas de nossa COLHEDORA DE FORRAGENS MODELO CUSTOM 950 CIII ACOPLÁVEL À NOSSA PLATAFORMA DE MÚLTIPLAS FORRAGENS MODELO PAT 1.000, conforme dados abaixo:

CUSTOM 950 CIII

CARACTERÍSTICAS TÉCNICAS	
Capacidade mínima de produção (dependendo do tipo de produto)	30 T/h
Potência mínima necessária	50 HP
Peso total	700 Kg
Comprimento	2.350 mm
Largura	2.400 mm
Altura máxima com bica de saída	3.500 mm
Altura sem bica de saída	2.000 mm
Diâmetro da polia de transmissão	350 mm
Diâmetro da polia do rotor	135 mm
Rotação - Rotor	1.300 a 1.500 RPM
Rotação - Tomada de força	540 a 600 RPM
Correia	Correia 5B 152 (Power Band)

Condutores de entrada (2), com plataformas removíveis, para colheita de milho e sorgo.

- Disponibilidade de 25 tamanhos de corte que variam de 05 a 36mm;
- Produção de 30 ton/h;
- Com comando hidráulico de bica;
- Rotor com a opção de: 08, 10 e 12 facas;
- Número de rolos: 4;
- Roda de apoio;
- Sistema quebra grãos;
- Acoplável a plataforma de múltiplas forragens de inverno;



CARACTERÍSTICAS TÉCNICAS	PAT 1000	PAT 1200
Largura de colheita	1m	1,2m
Peso	190 Kg	210 Kg
Peso com colhedora	720 Kg	760 Kg
Produção	Até 30 t/h	Até 30 t/h
Altura mínima de corte (terreno plano)	5 cm	5 cm
Potência do trator	50 Hp	50 Hp
Velocidade de trabalho	Até 10 Km/h	Até 10 Km/h

- Sistema de transmissão através de correias;
- Roda de apoio lateral;
- Largura de colheita de 1m;
- Produção 30 ton/h;
- Velocidade de trabalho 10 km/h;

* A CREMASCO se reserva o direito de efetuar eventuais alterações sem prévio aviso.

* As produções citadas são medidas obtidas em condições de teste, podendo variar de acordo com o peso específico e condições de trabalho.

* Demais informações vide folheto.

01) PREFEITURA MUNICIPAL DE IRINEÓPOLIS-SC

PROCESSO LICITATORIO N° 50/2016

PREGÃO PRESENCIAL N.º 16/2016 – REGISTRO DE PREÇOS

COMERCIAL AGRICOLA CAPRI LTDA.

CNPJ: 05.797.417/0001-40

CNPJ: 05.797.417/0001-40

RUA XV DE NOVEMBRO, 1553-BAIRRO SÃO VICENTE –ITAPIRA – SP.

TEL-3843-6643 FAX-19-3813-9600– CEP -13.974-520-e-mail: junior@caprimaquinas.com.br

ENVELOPE N.º 01 – Proposta Comercial



Novembro, 1553 - Bairro São Vicente - CEP 13.974-520 - ITAPIRA - SP - Fone: (19) 3843.6643 - E-mail: licitacoes@cremasconet.com.br

$\alpha P \alpha$ β β β

Edital de Pregão Presencial Nº 16
Ata da Sessão Pública do Pregão Presencial
ATA Nº 57 - 2016



Reuniram-se no dia 09/11/2016, as 09:00:00, na PREFEITURA MUNICIPAL DE IRINEOPOLIS, o PREGOEIRO e sua equipe de apoio, designados pelo(a) Portaria 001/2016 com o objetivo de Criada pela Administração com a função de receber, examinar e julgar todos os documentos e procedimentos relativos às licitações e ao cadastramento de licitantes. tratando do Edital de Pregão Presencial Nº 16 destinado a "AQUISIÇÃO DE 01 GRADE NIVELADORA, 01 RASPO TRANSPORTADOR 01 CAÇAMBA CARREGADEIRA, 01 ARADO SUBSOLADOR, 01 ROÇADEIRA, 01 ENXADA ROTATIVA, 01 COLHEDORA DE FORRAGENS E 01 DISTRIBUIDOR DE CALCÁRIO, PARA MANUTENÇÃO DAS ATIVIDADES DA SECRETARIA DA AGRICULTURA, DE ACORDO COM O CONTRATO DE REPASSE Nº 834893/2016/MDA/CAIXA"..

Abaixo segue os licitantes classificados e que participaram da licitação:

10451 AGROPRATA COMERCIO DE EQUIPAMENTOS LTDA. - EPP	CNPJ: 20.963.380/0001-77
9488 CASA DO PICA-PAU LTDA ME	CNPJ: 04.742.267/0001-05
10215 COMERCIAL AGRÍCOLA CAPRI LTDA	CNPJ: 05.797.417/0001-40
10774 DAIANA VOGEL ZIMMERMANN EIRELI ME	CNPJ: 15.823.601/0001-71
10619 FATIMA REPRESENTACOES COMERCIAIS LTDA - EPP	CNPJ: 06.139.399/0001-72
10739 JHONNY MAQUINAS E IMPLEMENTOS EIRELI - EPP	CNPJ: 24.184.923/0001-09
10740 MANJATO TRATORES LTDA - EPP	CNPJ: 00.492.308/0001-00
10773 TLM COMERCIAL EIRELI - EPP	CNPJ: 24.758.964/0001-61

ITEM 1 - Grade niveladora com 32 discos com dimensões mínimas de 20", largura de corte mínima de 2.700 mm, espaçamento entre discos mínimo de 170 mm, profundidade de corte mínima de 50 mm, Peso mínimo de 800 kg e Potencia requerida de no mínimo 75 CV.

Participaram deste item os licitantes abaixo selecionados mediante os critérios de classificação no artigo 4 da lei 10.520/02, com suas respectivas propostas:

Código	Fornecedor	Credenciado	Valor da Proposta (R\$)
10740	MANJATO TRATORES LTDA - EPP	Sim	11.800,0000
10451	AGROPRATA COMERCIO DE EQUIPAMENTOS LTDA. - EPP	Sim	11.500,0000
9488	CASA DO PICA-PAU LTDA ME	Sim	8.900,0000

Nº do Lance	Fornecedor	Desconto(%)	Valor do Lance(R\$)	Valor Registro(R\$)
1	CASA DO PICA-PAU LTDA ME	0,0000	8.900,0000	
1	MANJATO TRATORES LTDA - EPP	Desistiu	Desistiu	11.800,0000
1	AGROPRATA COMERCIO DE EQUIPAMENTOS LTDA. - EPP	Desistiu	Desistiu	11.500,0000

O licitante CASA DO PICA-PAU LTDA ME declarou que não possui condições de melhorar ainda mais sua proposta. O pregoeiro, face a essa manifestação, também por entender que as propostas ofertadas na última rodada de lances são vantajosas para o município, declara vencedor do item 1 deste Pregão Presencial o fornecedor CASA DO PICA-PAU LTDA ME pelo valor de R\$ 8.900,0000 (oito mil e novecentos reais).

ITEM 2 - Raspo transportador Traseiro com acionamento hidráulico, com largura mínima de 1,70 metros, com dimensões mínimas de: 1,70 largura x 0,90 profundidade x 0,40 altura. Peso mínimo de 220 Kg.

Participaram deste item os licitantes abaixo selecionados mediante os critérios de classificação no artigo 4 da lei 10.520/02, com suas respectivas propostas:

Código	Fornecedor	Credenciado	Valor da Proposta (R\$)
10619	FATIMA REPRESENTACOES COMERCIAIS LTDA - EPP	Sim	3.000,0000
10740	MANJATO TRATORES LTDA - EPP	Sim	2.500,0000

Nº do Lance	Fornecedor	Desconto(%)	Valor do Lance(R\$)	Valor Registro(R\$)
1	MANJATO TRATORES LTDA - EPP	0,0000	2.500,0000	
1	FATIMA REPRESENTACOES COMERCIAIS LTDA - EPP	Desistiu	Desistiu	3.000,0000

O licitante MANJATO TRATORES LTDA - EPP declarou que não possui condições de melhorar ainda mais sua proposta. O pregoeiro, face a essa manifestação, também por entender que as propostas ofertadas na última rodada de lances são vantajosas para o município, declara vencedor do item 2 deste Pregão Presencial o fornecedor MANJATO TRATORES LTDA - EPP pelo valor de R\$ 2.500,0000 (dois mil e quinhentos reais).

Edital de Pregão Presencial Nº 16
Ata da Sessão Pública do Pregão Presencial
ATA Nº 57 - 2016



ITEM 3 - Caçamba carregadeira traseira de 1 metro de largura no mínimo, capacidade de carga mínima de 0,30 m³, altura do levante mínimo de 2.000 mm, com acionamento da descarga manual e Peso mínimo de 180 kg.

Participaram deste item os licitantes abaixo selecionados mediante os critérios de classificação no artigo 4 da lei 10.520/02, com suas respectivas propostas:

Código	Fornecedor	Credenciado	Valor da Proposta (R\$)
10740	MANJATO TRATORES LTDA - EPP	Sim	2.800,0000
10451	AGROPRATA COMERCIO DE EQUIPAMENTOS LTDA. - EPP	Sim	2.700,0000
9488	CASA DO PICA-PAU LTDA ME	Sim	2.000,0000

Nº do Lance	Fornecedor	Desconto(%)	Valor do Lance(R\$)	Valor Registro(R\$)
1	CASA DO PICA-PAU LTDA ME	0,0000	2.000,0000	
1	MANJATO TRATORES LTDA - EPP	Desistiu	Desistiu	2.800,0000
1	AGROPRATA COMERCIO DE EQUIPAMENTOS LTDA. - EPP	Desistiu	Desistiu	2.700,0000

O licitante CASA DO PICA-PAU LTDA ME declarou que não possui condições de melhorar ainda mais sua proposta. O pregoeiro, face a essa manifestação, também por entender que as propostas ofertadas na última rodada de lances são vantajosas para o município, declara vencedor do item 3 deste Pregão Presencial o fornecedor CASA DO PICA-PAU LTDA ME pelo valor de R\$ 2.000,0000 (dois mil reais).

ITEM 4 - Arado subsolador contendo 05 hastes e discos de corte frontal, espaçamento mínimo de 350 mm, largura útil mínima de 1.500 mm, Peso mínimo 500 kg, Potencia Requerida mínima de 60 CV.

Participaram deste item os licitantes abaixo selecionados mediante os critérios de classificação no artigo 4 da lei 10.520/02, com suas respectivas propostas:

Código	Fornecedor	Credenciado	Valor da Proposta (R\$)
10451	AGROPRATA COMERCIO DE EQUIPAMENTOS LTDA. - EPP	Sim	7.000,0000

Nº do Lance	Fornecedor	Desconto(%)	Valor do Lance(R\$)	Valor Registro(R\$)
1	AGROPRATA COMERCIO DE EQUIPAMENTOS LTDA. - EPP	0,0000	7.000,0000	

O licitante AGROPRATA COMERCIO DE EQUIPAMENTOS LTDA. - EPP declarou que não possui condições de melhorar ainda mais sua proposta. O pregoeiro, face a essa manifestação, também por entender que as propostas ofertadas na última rodada de lances são vantajosas para o município, declara vencedor do item 4 deste Pregão Presencial o fornecedor AGROPRATA COMERCIO DE EQUIPAMENTOS LTDA. - EPP pelo valor de R\$ 7.000,0000 (sete mil reais).

ITEM 5 - Roçadeira com largura mínima de corte de 1,70 metros, contendo dimensões totais mínimas de 1.900 largura x 2.500 comprimento x 1.100 altura, altura mínima do corte de 40 mm, acoplamento no trator em 3 pontos. Número de flanges de no mínimo 07. Peso mínimo de 450 kg, com Potência requerida mínima de 60 CV.

Participaram deste item os licitantes abaixo selecionados mediante os critérios de classificação no artigo 4 da lei 10.520/02, com suas respectivas propostas:

Código	Fornecedor	Credenciado	Valor da Proposta (R\$)
10619	FATIMA REPRESENTACOES COMERCIAIS LTDA - EPP	Sim	8.500,0000
10740	MANJATO TRATORES LTDA - EPP	Sim	6.500,0000
10451	AGROPRATA COMERCIO DE EQUIPAMENTOS LTDA. - EPP	Sim	5.500,0000

Nº do Lance	Fornecedor	Desconto(%)	Valor do Lance(R\$)	Valor Registro(R\$)
1	AGROPRATA COMERCIO DE EQUIPAMENTOS LTDA. - EPP	0,0000	5.500,0000	
1	FATIMA REPRESENTACOES COMERCIAIS LTDA - EPP	Desistiu	Desistiu	8.500,0000
1	MANJATO TRATORES LTDA - EPP	Desistiu	Desistiu	6.500,0000

O licitante AGROPRATA COMERCIO DE EQUIPAMENTOS LTDA. - EPP declarou que não possui condições de melhorar ainda mais sua proposta. O pregoeiro, face a essa manifestação, também por entender que as propostas ofertadas na última rodada de lances são vantajosas para o município, declara vencedor do item 5 deste Pregão Presencial o fornecedor AGROPRATA COMERCIO DE EQUIPAMENTOS LTDA. - EPP pelo valor de R\$ 5.500,0000 (cinco mil e quinhentos reais).

Edital de Pregão Presencial Nº 16
Ata da Sessão Pública do Pregão Presencial
ATA Nº 57 - 2016



ITEM 6 - Enxada rotativa com encanteirador com largura mínima de corte de 1,75 metros e largura total mínima de 1,90, podendo ser acomplado nos três pontos do trator, com embreagem de disco de fricção e cardam com proteção, contendo número de lâminas de no mínimo 40. Peso mínimo de 500 kg Com Potência requerida mínima de 60 CV.

Participaram deste item os licitantes abaixo selecionados mediante os critérios de classificação no artigo 4 da lei 10.520/02, com suas respectivas propostas:

Código	Fornecedor	Credenciado	Valor da Proposta (R\$)
10619	FATIMA REPRESENTACOES COMERCIAIS LTDA - EPP	Sim	13.500,0000
10740	MANJATO TRATORES LTDA - EPP	Sim	12.500,0000
10451	AGROPRATA COMERCIO DE EQUIPAMENTOS LTDA. - EPP	Sim	10.000,0000

Nº do Lance	Fornecedor	Desconto(%)	Valor do Lance(R\$)	Valor Registro(R\$)
1	AGROPRATA COMERCIO DE EQUIPAMENTOS LTDA. - EPP	0,0000	10.000,0000	
1	FATIMA REPRESENTACOES COMERCIAIS LTDA - EPP	Desistiu	Desistiu	13.500,0000
1	MANJATO TRATORES LTDA - EPP	Desistiu	Desistiu	12.500,0000

O licitante AGROPRATA COMERCIO DE EQUIPAMENTOS LTDA. - EPP declarou que não possui condições de melhorar ainda mais sua proposta. O pregoeiro, face a essa manifestação, também por entender que as propostas ofertadas na última rodada de lances são vantajosas para o município, declara vencedor do item 6 deste Pregão Presencial o fornecedor AGROPRATA COMERCIO DE EQUIPAMENTOS LTDA. - EPP pelo valor de R\$ 10.000,0000 (dez mil reais).

ITEM 7 - Colhedora de forragens com plataforma de colheita de múltiplas forragens original, com bica hidráulica e sistema quebra jato, com no mínimo 04 rolos, número mínimo de facas no rotor de 10, Produção mínima de 30 ton/h, com no mínimo 20 opções de corte, com roda de apoio e sistema de quebra de grãos, Rotação na tomada de força mínima de 500 rpm e rotação do motor mínima de 1500 rpm, potência mínima para acionamento 50 CV, Peso mínimo de 600 Kg.

Participaram deste item os licitantes abaixo selecionados mediante os critérios de classificação no artigo 4 da lei 10.520/02, com suas respectivas propostas:

Código	Fornecedor	Credenciado	Valor da Proposta (R\$)
9488	CASA DO PICA-PAU LTDA ME	Sim	30.000,0000
10215	COMERCIAL AGRÍCOLA CAPRI LTDA	Sim	28.000,0000
10774	DAIANA VOGEL ZIMMERMANN EIRELI ME	Sim	25.380,0000

Nº do Lance	Fornecedor	Desconto(%)	Valor do Lance(R\$)	Valor Registro(R\$)
1	CASA DO PICA-PAU LTDA ME	Desistiu	Desistiu	30.000,0000
1	COMERCIAL AGRÍCOLA CAPRI LTDA	0,0000	24.170,0000	
1	DAIANA VOGEL ZIMMERMANN EIRELI ME	Desistiu	Desistiu	25.380,0000

O licitante COMERCIAL AGRÍCOLA CAPRI LTDA declarou que não possui condições de melhorar ainda mais sua proposta. O pregoeiro, face a essa manifestação, também por entender que as propostas ofertadas na última rodada de lances são vantajosas para o município, declara vencedor do item 7 deste Pregão Presencial o fornecedor COMERCIAL AGRÍCOLA CAPRI LTDA pelo valor de R\$ 24.170,0000 (vinte e quatro mil cento e setenta reais).

Edital de Pregão Presencial Nº 16
Ata da Sessão Pública do Pregão Presencial
ATA Nº 57 - 2016



ITEM 8 - Distribuidor de calcário e adubo, novo, capacidade de carga mínima de 2.500 kg e capacidade de volume de carga mínima de 1,4 m³, com comprimento total mínimo de 3.500 mm, largura total mínima de 1.700 mm e altura total mínima de 1.500 mm, com rodado fixo, pneus novos 11L-15, Potência requerida de no mínimo 50 CV. Peso mínimo de 800 kg.

Participaram deste item os licitantes abaixo selecionados mediante os critérios de classificação no artigo 4 da lei 10.520/02, com suas respectivas propostas:

Código	Fornecedor	Credenciado	Valor da Proposta (R\$)
10451	AGROPRATA COMERCIO DE EQUIPAMENTOS LTDA. - EPP	Sim	16.500,0000
10619	FATIMA REPRESENTACOES COMERCIAIS LTDA - EPP	Sim	16.500,0000
10740	MANJATO TRATORES LTDA - EPP	Sim	15.700,0000
9488	CASA DO PICA-PAU LTDA ME	Sim	15.000,0000

Nº do Lance	Fornecedor	Desconto(%)	Valor do Lance(R\$)	Valor Registro(R\$)
1	FATIMA REPRESENTACOES COMERCIAIS LTDA - EPP	0,0000	14.900,0000	
1	AGROPRATA COMERCIO DE EQUIPAMENTOS LTDA. - EPP	Desistiu	Desistiu	16.500,0000
1	MANJATO TRATORES LTDA - EPP	Desistiu	Desistiu	15.700,0000
1	CASA DO PICA-PAU LTDA ME	0,0000	14.800,0000	
2	FATIMA REPRESENTACOES COMERCIAIS LTDA - EPP	0,0000	14.700,0000	
2	CASA DO PICA-PAU LTDA ME	0,0000	14.500,0000	
3	FATIMA REPRESENTACOES COMERCIAIS LTDA - EPP	0,0000	14.400,0000	
3	CASA DO PICA-PAU LTDA ME	0,0000	14.300,0000	
4	FATIMA REPRESENTACOES COMERCIAIS LTDA - EPP	0,0000	14.200,0000	
4	CASA DO PICA-PAU LTDA ME	0,0000	14.000,0000	
5	FATIMA REPRESENTACOES COMERCIAIS LTDA - EPP	0,0000	13.950,0000	
5	CASA DO PICA-PAU LTDA ME	0,0000	13.900,0000	
6	FATIMA REPRESENTACOES COMERCIAIS LTDA - EPP	Desistiu	Desistiu	13.950,0000

O licitante CASA DO PICA-PAU LTDA ME declarou que não possui condições de melhorar ainda mais sua proposta. O pregoeiro, face a essa manifestação, também por entender que as propostas ofertadas na última rodada de lances são vantajosas para o município, declara vencedor do item 8 deste Pregão Presencial o fornecedor CASA DO PICA-PAU LTDA ME pelo valor de R\$ 13.900,0000 (treze mil novecentos reais).

Após verificada a regularidade da documentação dos licitantes melhores classificados, os mesmos foram declarados vencedores dos respectivos itens, tendo sido, então, concedida a palavra aos participantes do certame para manifestação da intenção de recurso, e em seguida foi divulgado o resultado da licitação conforme indicado no quadro Resultado da Sessão Pública. Nada mais havendo a declarar foi encerrada a sessão às 11:24 horas do dia 9 de Novembro de 2016, cuja ata foi lavrada e assinada pelo Pregoeiro Oficial e Equipe de Apoio.

Assinatura do pregoeiro e dos membros da comissão que estiveram presentes.

PATRICIA FABIANE FRONCZAK - Pregoeiro
ANDRESSA BENDLIN - MEMBRO
CASSIANA LAIS BRAND RODRIGUES - MEMBRO
MARCIA MARIA KERSCHER - MEMBRO
REINALDO STASIAK - MEMBRO
ROSANI RODRIGUES DA SILVA MISCHKA - MEMBRO

Assinatura dos representantes das empresas que estiveram presentes na sessão de julgamento:

EMURY PIZZAMIGLIO CIMADON - Representante
JACKSON PEREIRA - Representante

Edital de Pregão Presencial Nº 16
Ata da Sessão Pública do Pregão Presencial
ATA Nº 57 - 2016



Assinatura dos representantes das empresas que estiveram presentes na sessão de julgamento:

ALTAIR FABRO  Representante

LUCIANO KULKAMP Representante

EMERSON JHONNY HORBACH Representante

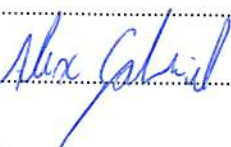
ALEX GABRIEL DA SILVA DE MOURA  Representante

WALDEMIRO PEREIRA NETO Representante

CELSO INACIO LUDWIG Representante

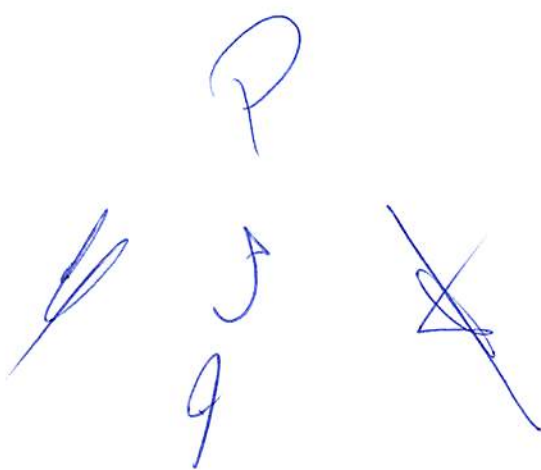

ESTADO DE SANTA CATARINA
PREFEITURA MUNICIPAL DE IRINEOPOLIS

CNPJ: 83.102.558/0001-05
RUA PARANA, 200
C.E.P.: 89440-000 - Irineópolis - SC

PREGÃO PRESENCIAL

Nr.: 16/2016 - PR

Processo Administrativo: 50/2016
Processo de Licitação: 50/2016
Data do Processo: 19/10/2016

Folha: 43

Fls. nº 998



OBJETO DA LICITAÇÃO:

"AQUISIÇÃO DE 01 GRADE NIVELADORA, 01 RASPO TRANSPORTADOR 01 CAÇAMBA CARREGADEIRA, 01 ARADO SUBSOLADOR, 01 ROÇADEIRA, 01 ENXADA ROTATIVA, 01 COLHEDORA DE FORRAGENS E 01 DISTRIBUIDOR DE CALCÁRIO, PARA MANUTENÇÃO DAS ATIVIDADES DA SECRETARIA DA AGRICULTURA, DE ACORDO COM O CONTRATO DE REPASSE Nº 834893/2016/MDA/CAIXA".

ATA DE REUNIÃO DE JULGAMENTO DE PROPOSTAS Nr. 57/2016 (Sequência: 1)

Ao(s) 9 de Novembro de 2016, às 09:00 horas, na sede da(o) PREFEITURA MUNICIPAL DE IRINEOPOLIS, reuniram-se os membros da Comissão de Licitação, designada pela(o) Portaria nº 001/2016, para julgamento das propostas de preço das proponentes habilitadas para fornecimento e/ou execução dos itens descritos no Processo Licitatório nº 50/2016, Licitação nº 16/2016 - PR, na modalidade de PREGÃO PRESENCIAL.

Inicialmente procedeu-se a leitura do teor das propostas para estudo e análise de preço e outros fatores previstos no edital. Logo após julgadas as propostas, a comissão emitiu o parecer discriminando o(s) vencedor(es), conforme segue abaixo:

Parecer da Comissão: Presentes à Sessão Pública para julgamento do(s) envelopes(s) de Proposta de Preços, com o objetivo de adquirir o objeto descrito no Processo Licitatório nº 50/2016, Pregão Presencial nº 16/2016, a Sra. Patricia Fabiane Fronczak - Pregoeira, Sra. Andressa Bendlin; Sra. Rosani Rodrigues da Silva Mischka; Sra. Cassiana Lais Brand; Sr. Reinaldo Stasiak - Equipe de Apoio, designadas pela Portaria nº. 01/2016; Sr. Waldemiro Pereira Neto - representante da empresa TLM Comercial Eireli EPP; Sr. Alex Gabriel da Silva de Moura - representante da empresa Manjato Tratores Ltda EPP; Sr. Luciano Kulkamp - representante da empresa Fatima Representações Comerciais Ltda; Sr. Emerson Jhonny Horbach - representante da empresa Jhonny Maquinas e Implementos Eireli; Sr. Altair Fabro - representante da empresa Agroprata Comércio de Equipamentos Ltda EPP; Sr. Celso Inacio Ludwig - representante da empresa Daiana Vogel Zimmermann Eireli ME; Sr. Jackson Pereira - representante da empresa Comercial Agricola Capri Ltda e Sr. Emury Pizzamiglio Cimadon - representante da empresa Casa do Pica Pau Ltda. Inicialmente o Pregoeiro procedeu a leitura do teor do Instrumento Convocatório, bem como prestou esclarecimentos referentes aos procedimentos de julgamento das propostas e habilitações. Após procedeu-se o Credenciamento dos interessados na participação do certame, onde ficou comprovado que os representantes das empresas proponentes possuem poderes para formular propostas e praticar os demais atos inerentes ao certame. Iniciada a fase de julgamento das propostas, o Pregoeiro e equipe de apoio procederam a análise da Proposta, verificando a conformidade com o Instrumento Convocatório. Em seguida foi realizada a classificação das propostas das empresas que se apresentaram para o certame. A empresa Comercial Agricola Capri Ltda segue classificada para a fase de lances e julgamento das propostas. A empresa Jhonny Maquinas e Implementos Eireli foi desclassificada nos itens 04 e 05. A empresa Manjato Tratores Ltda EPP foi desclassificada no item 04. A empresa TLM Comercial Eireli EPP foi desclassificada por apresentar 03 propostas diferentes. A empresa Agroprata Comércio de Equipamentos Ltda EPP foi desclassificada nos itens 02 e 07. A empresa Casa do Pica Pau Ltda foi desclassificada nos itens 02, 04, 05 e 06. A empresa Daiana Vogel Zimmermann Eireli ME foi desclassificada nos itens 01, 02, 03, 04, 05, 06, e 08. A empresa Fatima Representações Comerciais Ltda pediu desclassificação no item 02 e foi desclassificada nos itens 03 e 04. Os representantes das empresas proponentes não manifestaram interesse de interposição de recurso, quanto ao julgamento das propostas, encerrando-se o prazo para interposição de recurso nesta data.

Participante: 9488 - CASA DO PICA-PAU LTDA ME

Item	Especificação	Un.Med.	Qtde Cotada	Marca	Desconto	Preço Unitário	Preço Total
	Grade niveladora com 32 discos com dimensões mínimas de 20", largura de corte mínima de 2.700 mm, espaçamento entre discos mínimo de 170 mm, profundidade de corte mínima de 50 mm, Peso mínimo de 800 kg e Potencia requerida de no mínimo 75 CV.	UN	1,00	FOLMAQ	0,0000	8.900,00	8.900,00
3	Caçamba carregadeira traseira de 1 metro de largura no mínimo, capacidade de carga mínima de 0,30 m³, altura do levante mínimo de 2.000 mm, com acionamento da descarga manual e Peso mínimo de 180 kg.	UN	1,00	ALMEIDA	0,0000	2.000,00	2.000,00
8	Distribuidor de calcário e adubo, novo, capacidade de carga mínima de 2.500 kg e capacidade de volume de carga mínima de 1,4 m³, com comprimento total mínimo de 3.500 mm, largura total mínima de 1.700 mm e altura total mínima de 1.500 mm, com rodado fixo, pneus novos 11L-15, Potência requerida de no mínimo 50 CV. Peso mínimo de 800 kg.	UN	1,00	BUDNY	0,0000	13.900,00	13.900,00

Total do Participante -----> 24.800,00

Participante: 10215 - COMERCIAL AGRÍCOLA CAPRI LTDA

Item	Especificação	Un.Med.	Qtde Cotada	Marca	Desconto	Preço Unitário	Preço Total
7	Colhedora de forragens com plataforma de colheita de múltiplas forragens original, com bica hidráulica e sistema quebra jato, com no mínimo 04 rolos, número mínimo de facas no rotor de 10, Produção mínima de 30 ton/h, com no mínimo 20 opções de corte, com roda de apoio e sistema de quebra de grãos, Rotação na tomada de força mínima de 500 rpm e rotação do motor mínima de 1500 rpm, potência mínima para acionamento 50 CV, Peso mínimo de 600 Kg.	UN	1,00	CREMASCO	0,0000	24.170,00	24.170,00

Total do Participante -----> 24.170,00

ESTADO DE SANTA CATARINA
PREFEITURA MUNICIPAL DE IRINEÓPOLIS

CNPJ: 83.102.558/0001-05
RUA PARANA, 200
C.E.P.: 89440-000 - Irineópolis - SC

PREGÃO PRESENCIAL

Nr.: 16/2016 - PR

Processo Administrativo: 50/2016
Processo de Licitação: 50/2016
Data do Processo: 19/10/2016

Folha: 2/3

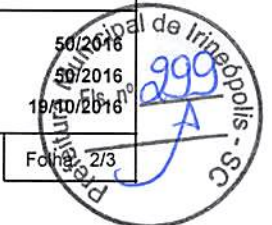

Participante: 10451 - AGROPRATA COMERCIO DE EQUIPAMENTOS LTDA. - EPP

Item	Especificação	Un.Med.	Qtde Cotada	Marca	Desconto	Preço Unitário	Preço Total
4	Arado subsolador contendo 05 hastes e discos de corte frontal, espaçamento mínimo de 350 mm, largura útil mínima de 1.500 mm, Peso mínimo 500 kg, Potencia Requerida mínima de 60 CV.	UN	1,00	FOLMAQ	0,0000	7.000,00	7.000,00
5	Roçadeira com largura mínima de corte de 1,70 metros, contendo dimensões totais mínimas de 1.900 largura x 2.500 comprimento x 1.100 altura, altura mínima do corte de 40 mm, acoplamento no trator em 3 pontos. Número de flanges de no mínimo 07. Peso mínimo de 450 kg, com Potência requerida mínima de 60 CV.	UN	1,00	AGROPRATA	0,0000	5.500,00	5.500,00
6	Enxada rotativa com encanteirador com largura mínima de corte de 1,75 metros e largura total mínima de 1,90, podendo ser acoplado nos três pontos do trator, com embreagem de disco de fricção e cardam com proteção, contendo número de lâminas de no mínimo 40. Peso mínimo de 500 kg Com Potência requerida mínima de 60 CV.	UN	1,00	AGROPRATA	0,0000	10.000,00	10.000,00

Total do Participante -----> 22.500,00

Participante: 10740 - MANJATO TRATORES LTDA - EPP

Item	Especificação	Un.Med.	Qtde Cotada	Marca	Desconto	Preço Unitário	Preço Total
2	Raspo transportador Traseiro com acionamento hidráulico, com largura mínima de 1,70 metros, com dimensões mínimas de: 1,70 largura x 0,90 profundidade x 0,40 altura. Peso mínimo de 220 Kg.	UN	1,00	MANJA	0,0000	2.500,00	2.500,00

Total do Participante -----> 2.500,00

Total Geral -----> 73.970,00

Nada mais havendo a tratar, foi encerrada a reunião de julgamento, da qual foi assinada a presente ata pela Comissão de Licitação e pelos representantes das proponentes.

Irineópolis, 9 de Novembro de 2016

COMISSÃO:

PATRICIA FABIANE FRONCZAK - Pregoeiro(a)
 ANDRESSA BENDLIN - MEMBRO
 CASSIANA LAIS BRAND RODRIGUES - MEMBRO
 MARCIA MARIA KERSCHER - MEMBRO
 REINALDO STASIAK - MEMBRO
 ROSANI RODRIGUES DA SILVA MISCHKA - MEMBRO

Assinatura dos representantes das empresas que estiveram presentes na sessão de julgamento:

EMURY PIZZAMIGLIO CIMADON - Representante
 JACKSON PEREIRA - Representante
 ALTAIR FABRO - Representante
 LUCIANO KULKAMP - Representante
 EMERSON JHONNY HORBACH - Representante
 ALEX GABRIEL DA SILVA DE MOURA - Representante

ESTADO DE SANTA CATARINA
PREFEITURA MUNICIPAL DE IRINEOPOLIS

CNPJ: 83.102.558/0001-05
RUA PARANA, 200
C.E.P.: 89440-000 - Irineópolis - SC

PREGÃO PRESENCIAL
Nr.: 16/2016 - PR

Processo Administrativo: 50/2016
Processo de Licitação: 50/2016
Data do Processo: 19/10/2016

Folha: 3/3

Assinatura dos representantes das empresas que estiveram presentes na sessão de julgamento:

WALDEMIRO PEREIRA NETO - Representante
CELSON INACIO LUDWIG - Representante





Comprovante de Inscrição e de Situação Cadastral

Contribuinte,

Confira os dados de Identificação da Pessoa Jurídica e, se houver qualquer divergência, providencie junto à RFB a sua atualização cadastral.

 REPÚBLICA FEDERATIVA DO BRASIL CADASTRO NACIONAL DA PESSOA JURÍDICA		
NÚMERO DE INSCRIÇÃO 00.492.308/0001-00 MATRIZ	COMPROVANTE DE INSCRIÇÃO E DE SITUAÇÃO CADASTRAL	DATA DE ABERTURA 17/03/1995
NOME EMPRESARIAL MANJATO TRATORES LTDA - EPP		
TÍTULO DO ESTABELECIMENTO (NOME DE FANTASIA) *****		
CÓDIGO E DESCRIÇÃO DA ATIVIDADE ECONÔMICA PRINCIPAL 47.89-0-99 - Comércio varejista de outros produtos não especificados anteriormente		
CÓDIGO E DESCRIÇÃO DAS ATIVIDADES ECONÔMICAS SECUNDÁRIAS Não informada		
CÓDIGO E DESCRIÇÃO DA NATUREZA JURÍDICA 206-2 - Sociedade Empresária Limitada		
LOGRADOURO AV DO COMERCIO	NÚMERO 1496	COMPLEMENTO
CEP 98.590-000	BARRIO/DISTRITO GETULIO VARGAS	MUNICÍPIO SANTO AUGUSTO
		UF RS
ENDEREÇO ELETRÔNICO		TELEFONE (55) 3781-1131
ENTE FEDERATIVO RESPONSÁVEL (EFR) *****		
SITUAÇÃO CADASTRAL ATIVA	DATA DA SITUAÇÃO CADASTRAL 03/11/2005	
MOTIVO DE SITUAÇÃO CADASTRAL		
SITUAÇÃO ESPECIAL *****	DATA DA SITUAÇÃO ESPECIAL *****	

Aprovado pela Instrução Normativa RFB nº 1.634, de 06 de maio de 2016.

Emitido no dia 01/11/2016 às 10:23:19 (data e hora de Brasília).

Página: 1/1

[Consulta QSA / Capital Social](#)

[Voltar](#)



Preparar Página
para impressão

A RFB agradece a sua visita. Para informações sobre política de privacidade e uso, [clique aqui](#).

[Atualize sua página](#)



CERTIDÃO JUDICIAL CÍVEL NEGATIVA

À vista dos registros constantes nos sistemas de Informática do Poder Judiciário do Estado do Rio Grande do Sul é expedida a presente certidão por não constar distribuição de ação falimentar, concordatária, recuperação judicial e extrajudicial em tramitação contra a seguinte parte interessada:

Manjato Tratores Ltda EPP *****
CNPJ 00.492.308/0001-00, *****
Empresa estabelecida na Av. do Comércio, 1496, *****
Santo Augusto, RS. *****

Santo Augusto, 24 de outubro de 2016, às 14h25min



ESTADO DO RIO GRANDE DO SUL
PODER JUDICIÁRIO
TRIBUNAL DE JUSTIÇA

DOCUMENTO ASSINADO POR
RIO GRANDE DO SUL PODER JUDICIARIO

DATA
24/10/2016 14h25min



Este é um documento eletrônico assinado digitalmente conforme MP nº 2.200-2/2001 de 24/08/2001, que instituiu a Infra-estrutura de Chaves Públicas Brasileira – ICP-Brasil.

Para conferência do conteúdo deste documento, acesse, na internet, o endereço <https://www.tjrs.jus.br/verificadocs> e digite o seguinte

número verificador: 0000179744092





ESTADO DO RIO GRANDE DO SUL
SECRETARIA DA FAZENDA
RECEITA ESTADUAL



Certidão de Situação Fiscal nº 0010101072

Identificação do titular da certidão:

Nome: MANJATO TRATORES LTDA EPP
Endereço: AV DO COMERCIO, 1496
SANTO AUGUSTO - RS
CNPJ: 00.492.308/0001-00 ✓

Certificamos que, aos 13 dias do mês de **OUTUBRO** do ano de 2016, revendo os bancos de dados da Secretaria da Fazenda, o titular acima enquadra-se na seguinte situação:
CERTIDAO NEGATIVA

Descrição dos Débitos/Pendências:

Esta certidão NÃO É VÁLIDA para comprovar;

a) a quitação de tributos devidos mensalmente e declarados na Declaração Anual de Simples Nacional (DASN) e no Programa Gerador do Documento de Arrecadação do Simples Nacional (PGDAS-D) pelos contribuintes optantes pelo Simples Nacional;

b) em procedimento judicial e extrajudicial de inventário, de arrolamento, de separação, de divórcio e de dissolução de união estável, a quitação de ITCD, Taxa Judiciária e ITBI, nas hipóteses em que este imposto seja de competência estadual (Lei nº 7.608/81).

No caso de doação, a Certidão de Quitação do ITCD deve acompanhar a Certidão de Situação Fiscal.

Esta certidão constitui-se em meio de prova de existência ou não, em nome do interessado, de débitos ou pendências relacionados na Instrução Normativa nº 45/98, Título IV, Capítulo V, 1.1.

A presente certidão não elide o direito de a Fazenda do Estado do Rio Grande do Sul proceder a posteriores verificações e vir a cobrar, a qualquer tempo, crédito que seja assim apurado.

Esta certidão é válida até 11/12/2016. ✓

Certidão expedida gratuitamente e com base na IN/DRP nº 45/98, Título IV, Capítulo V.

Autenticação: 0019290121

A autenticidade deste documento deverá ser confirmada em <https://www.sefaz.rs.gov.br>.

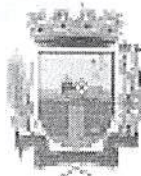

CERTIDÃO NEGATIVA DE DÉBITOS

NOME / RAZÃO SOCIAL / ENDEREÇO
 MANJATO TRATORES LTDA - EPP-(3639) - CNPJ 00.492.308/0001-00

Endereço: AVENIDA DO COMÉRCIO, 1496 SANTO AUGUSTO-RS

SITUAÇÃO
 SEM DÉBITOS PENDENTES ATÉ A PRESENTE DATA: 13/10/2016

FINALIDADE
 LICITAÇÃO

CERTIFICAMOS, a pedido da parte interessada, que em consulta ao Cadastro Municipal de Contribuintes, junto a esta repartição, NADA DEVE aos cofres da Fazenda Pública Municipal até a presente data.

A presente Certidão não elide o direito de a Fazenda Pública Municipal proceder a posteriores verificações e vir a cobrar, a qualquer tempo, dívidas apuradas de responsabilidade do contribuinte acima identificado, mesmo referentes a períodos compreendidos nesta Certidão.

Ressalva: Sem mais informações para o presente documento.

E para que produza seus efeitos legais, datamos e assinamos a presente.

Setor de Tributação da Prefeitura Municipal de Santo Augusto, RS, 13 de Outubro de 2016.

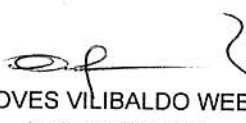
 CLOVES VILIBALDO WEBER
 Inspetor Tributário





 Jean Carlo Guterres Benicáti
 Inspetor Tributário

TABELIONATO DE NOTAS SANTO AUGUSTO
 Líria Lorena Sloczynski Oliveira - Tabeliã Designada
 Rua Tiradentes, 610 - Sala 03 - CEP 98590-000 - Fone/Fax: (55) 3781-1576 - Santo Augusto - RS

AUTENTICAÇÃO
 AUTENTICO o ~~avverso~~ da presente fotocópia por ser reprodução fiel do original apresentado como conferi. DOUFE.
 EM TESTEMUNHO DA VERDADE
 Santo Augusto, 13/10/2016
 Camila de Lima - Escrevente Autorizada
 E: R \$ 4,10 + Selo digital: R \$ 0,45 04707 0573.01.1600002.01139

 Camila de Lima
 ESCRIVENTE AUTORIZADA

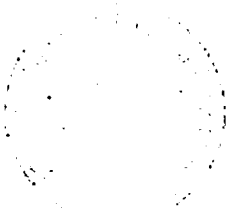



EM BRANCO

EM BRANCO

EM BRANCO

IMPRIMIR VOLTAR



Certificado de Regularidade do FGTS - CRF

Inscrição: 00492308/0001-00
Razão Social: MANJATO TRATORES LTDA EPP
Endereço: AV DO COMERCIO 1496 / GETULIO VARGAS / SANTO AUGUSTO / RS / 98590-000

A Caixa Econômica Federal, no uso da atribuição que lhe confere o Art. 7, da Lei 8.036, de 11 de maio de 1990, certifica que, nesta data, a empresa acima identificada encontra-se em situação regular perante o Fundo de Garantia do Tempo de Serviço - FGTS.

O presente Certificado não servirá de prova contra cobrança de quaisquer débitos referentes a contribuições e/ou encargos devidos, decorrentes das obrigações com o FGTS.

Validade: 18/10/2016 a 16/11/2016

Certificação Número: 2016101802182706997612

Informação obtida em 24/10/2016, às 10:56:46.

A utilização deste Certificado para os fins previstos em Lei está condicionada à verificação de autenticidade no site da Caixa: www.caixa.gov.br



TERMO DE ABERTURA

LIVRO DIÁRIO GERAL NR 22

CONTÉM ESTE LIVRO 158 (cento e cinquenta e oito) FOLHAS, NUMERADAS POR SISTEMA ELETRÔNICO DE PROCESSAMENTO DE DADOS, DO NÚMERO 01 AO NÚMERO 158 E QUE SERVIRÁ PARA LANÇAMENTO DAS OPERAÇÕES DO CONTRIBUINTE ABAIXO IDENTIFICADO:

Nome da Empresa.....: MANJATO TRATORES LTDA - EPP
Avenida DO COMERCIO, 1496
End.....:
- Complemento.....:
- Bairro/Cep.....: GETULIO VARGAS - 98590-000
- Cidade/Estado.....: SANTO AUGUSTO - RS
Inscrição no CNPJ.....: 00.492.308/0001-00
Inscrição Estadual.....: 1150028936
Reg. JUNTA COMERCIAL RS.....: 43203002101
Data do Registro.....: 17/03/1995

MICRORREGIÃO - TRÊS PASSOS
TAXA DE EXPEDIENTE
VALOR R\$ 21,00

08 ABR. 2016

Handwritten signature: Hausmann

Data de encerramento do exercício social: 31/12/2015

SANTO AUGUSTO-RS, 01 de JANEIRO de 2015

ADMINISTRADOR: LUIZ AUGUSTO MANJATO
RG: 7034163209/SSP/RS
CPF: 201.005.820-87

Prefeitura Municipal de Irineópolis - SC
CONFERE COM ORIGINAL

Data: 09/11/16

Assinatura

TECN. CONTABIL.: NOEMIA TEREZA WEBER
CPF: 223.026.030-87
CRC: RS03963208 RS
RG: 1007705054/SSP/RS



LIVRO DIÁRIO GERAL

Empresa: MANJATO TRATORES LTDA - EPP
 CNPJ: 00.492.308/0001-00 IE: 1150028936
 Endereço: AVENIDA DO COMERCIO, 1496
 Bairro: GETULIO VARGAS
 Cidade: SANTO AUGUSTO - RS
 NIRE: 43203002101
 Folha: 00145 Livro: 00022

Emp.: 9
 Fone: (055)3781-1131
 CEP: 98.590-000
 Período: 01/01/2015 a 31/12/2015
 Data do NIRE: 17/03/1995



BALANÇO PATRIMONIAL LEVANTADO EM 31 DE DEZEMBRO DE 2015

ATIVO

Contas Contábeis	2015	2014
ATIVO	1.715.910,44	1.562.741,56
ATIVO CIRCULANTE	1.447.363,13	1.397.004,25
DISPONIVEL	313.456,70	680.968,97
CAIXA	304.754,84	451.902,59
Caixa	304.754,84	451.902,59
BANCOS	8.441,53	220.881,48
Banco do Brasil S/A	992,94	107.900,49
Banrisul	38,86	2.567,44
Caixa Econômica Federal	50,00	50,00
Sicredi Santo Augusto	5.368,55	27.657,82
Cresol	191,47	191,47
Sicredi - Três de Maio-RS	1.799,71	82.514,26
APLICAÇÕES FINANCEIRAS DE LIQUIDEZ IMEDIATA	260,33	8.184,90
Caixa Econômica Federal	260,33	8.184,90
CLIENTES	598.368,00	226.812,00
CLIENTES NACIONAIS (GRUPO)	598.399,00	226.843,00
AGRO PECUARIA ZAMBONI LTDA	1.015,00	(0,00)
ARMANDO EICKHOFF	117,00	(0,00)
ASSOCIACAO DOS CRIADORES DE GADO DE LEITE E CORTE DE NOVA RAMADA RS	402,00	(0,00)
CARLOS A. ANDREATTA	(0,00)	1.796,00
CARLOS A. I. DEPIERI	90,00	(0,00)
CARMA CENILDA CERVEIRA BRUXEL - ME	4.398,00	4.398,00
CHIAPETA PREFEITURA	48.200,00	(0,00)
DAIR FISCHER	539,00	(0,00)
DARINO ROQUE MARIA	(0,00)	774,00
DECIO KRISTOCHEK	291,00	(0,00)
ERTON SCHNEIDER - ME	336,00	(0,00)
FLORAVANTE DOMINGOS ANTONELLO	90,00	(0,00)
GELSON LUIZ BERLEZI	887,00	(0,00)
GUARANI DAS MISSOES PREFEITURA	46.000,00	(0,00)
ITAARA PREFEITURA	42.590,00	(0,00)
ITOR ROQUE GHEM	(0,00)	423,00
JOSE PAULO DA SILVA	(0,00)	108,00
JUARES MIGUEL BERTOLDO	(0,00)	24.200,00
LUCIANO AUGUSTO SPEROTTO TERRA	3.902,00	(0,00)
LUIZ ANTONIO CONCI	1.640,00	907,00
MUNICIPIO DA LAPA	14.600,00	(0,00)
MUNICIPIO DE ALMIRANTE TAMANDARE DO SUL	37.700,00	(0,00)
MUNICIPIO DE CAMAQUA	14.850,00	(0,00)
MUNICIPIO DE CAPIVARI DO SUL	26.190,00	(0,00)
MUNICIPIO DE DESCANSO	(0,00)	28.900,00
MUNICIPIO DE GRAVATAI	10.100,00	(0,00)
MUNICIPIO DE HONORIO SERPA	51.400,00	(0,00)
MUNICIPIO DE IBICARE	175,00	(0,00)
MUNICIPIO DE IJUI	(0,00)	12.840,00
MUNICIPIO DE JAGUARIAIVA	(0,00)	18.220,00
MUNICIPIO DE PRESIDENTE LUCENA	27.760,00	(0,00)
MUNICIPIO DE RIO DAS ANTAS	(0,00)	29.600,00
MUNICIPIO DE SANTOS DUMONT	44.500,00	(0,00)
MUNICIPIO DE SAO JOSE DO INHACORA	(0,00)	13.600,00
MUNICIPIO DE SAO LOURENCO DO SUL	(0,00)	52.900,00
MUNICIPIO DE SAO MATEUS DO SUL	(0,00)	9.750,00
MUNICIPIO DE TANGARA	70.000,00	(0,00)
MUNICIPIO DE UBERLANDIA	21.820,00	(0,00)

Prefeitura Municipal de Irineópolis - SC
 CONFERE COM ORIGINAL

Data: 09/11/15

Assinatura

(Handwritten signatures and initials)

LIVRO DIÁRIO GERAL



Empresa: MANJATO TRATORES LTDA - EPP
 CNPJ: 00.492.308/0001-00 IE: 1150028936
 Endereço: AVENIDA DO COMERCIO, 1496
 Bairro: GETULIO VARGAS
 Cidade: SANTO AUGUSTO - RS
 NIRE: 43203002101

Emp.: 9
 Fone: (055)3781-1131
 CEP: 98.590-000
 Período: 01/01/2015 a 31/12/2015
 Data do NIRE: 17/03/1995

Folha: 00146 Livro: 00022

BALANÇO PATRIMONIAL LEVANTADO EM 31 DE DEZEMBRO DE 2015

ATIVO

Contas Contábeis	2015	2014
MUNICIPIO DO RIO GRANDE	126.000,00	(0,00)
ODONE MANJABOSCO	1.226,00	921,00
OSMAR MENEGON	463,00	(0,00)
PIO LUIZ ANDRIGHETTO	259,00	(0,00)
PREFEITURA MUNICIPAL DE EUGENIO DE CASTRO	(0,00)	11.050,00
RIAN PABLO DARONCH	(0,00)	76,00
RICARDO LUIZ STADLER	109,00	(0,00)
TRAVESSEIRO PREFEITURA	(0,00)	16.149,00
VALDEZ ANTONIO DA SILVA	(0,00)	231,00
VIANEI ADRIANO LEVANDOSKI	750,00	(0,00)
DUPLICATAS E CHEQUES DESCONTADOS	(31,00)	(31,00)
(-) Duplicatas Descontadas	(31,00)	(31,00)
APLICAÇÕES FINANCEIRAS DE LIQUIDEZ COM CARÊNCIA	11.888,78	9.060,50
Banco do Brasil S.A.	11.888,78	9.060,50
OUTROS CRÉDITOS	27.024,79	27.172,48
Depósitos Judiciais	18.024,79	18.024,79
Outras Contas a Receber	(0,00)	147,69
Títulos da Dívida Pública	9.000,00	9.000,00
ESTOQUES	496.624,86	452.990,30
PRODUTOS	496.624,86	452.990,30
Estoque de Mercadorias	496.624,86	452.990,30
ATIVO NÃO CIRCULANTE	268.547,31	165.737,31
INVESTIMENTOS	86.402,16	63.136,12
IVESTIMENTOS	74.888,99	52.536,35
Sicredi Proposta nº 115837	46.718,04	34.057,48
CEF Proposta nº 573707	28.170,95	18.478,87
PARTICIPAÇÕES EM AÇÕES	11.513,17	10.599,77
Acoes Bansicredi Santo Augusto-RS	5.130,28	4.636,99
Acoes Bansicredi Tres de Maio-RS	6.233,89	5.836,78
Acoes Cresol	149,00	126,00
ATIVO IMOBILIZADO	182.145,15	102.601,19
BENS E DIREITOS	255.959,83	142.359,83
Computadores e Periféricos	14.398,83	14.398,83
Movéis e Utensílios	14.535,60	14.535,60
Veículos	113.425,40	113.425,40
Veículos Para Transporte de Mercadorias	113.600,00	(0,00)
DEPRECIações ACUMULADAS	(73.814,68)	(39.758,64)
(-) Depreciação Veículos	(34.120,88)	(11.435,77)
(-) Depreciação Veículos Para Transporte de Mercadorias	(11.196,71)	(0,00)
(-) Depreciação Movéis e Utensílios	(14.098,26)	(13.953,22)
(-) Depreciação Computadores e Periféricos	(14.398,83)	(14.369,65)
ATIVO COMPENSADO	65.022,50	49.022,50
ATIVO COMPENSADO	65.022,50	49.022,50
OPERAÇÕES C/MERCADORIAS	65.022,50	49.022,50

Prefeitura Municipal de Irineópolis - SC

CONFERE COM ORIGINAL

Data: 09/11/16

Assinatura

LIVRO DIÁRIO GERAL

Empresa: MANJATO TRATORES LTDA - EPP
CNPJ: 00.492.308/0001-00 IE: 1150028936
Endereço: AVENIDA DO COMERCIO, 1496
Bairro: GETULIO VARGAS
Cidade: SANTO AUGUSTO - RS
NIRE: 43203002101
Folha: 00147 Livro: 00022

Emp.: 9
Fone: (055)3781-1131

CEP: 98.590-000
Período: 01/01/2015 a 31/12/2015
Data do NIRE: 17/03/1995



BALANÇO PATRIMONIAL LEVANTADO EM 31 DE DEZEMBRO DE 2015

ATIVO

Contas Contábeis

2015

2014

OPERAÇÕES C/MERCADORIAS RPÓPRIAS
Mercadorias Remetidas p/ Demonstração

36.000,00
36.000,00

20.000,00
20.000,00

OPERAÇÕES COM MERCADORIAS DE
TERCEIROS
Entradas para Demonstração

29.022,50
29.022,50

29.022,50
29.022,50

ADMINISTRADOR: LUIZ AUGUSTO MANJABOSCO
RG: 7034163209/SSP/RS
CPF: 201.005.820-87

TECN. CONTABIL.: NOEMIA TEREZA WEBER
CPF: 223.026.030-87
CRC: RS03963208 RS
RG: 1007705054/SSP/RS

Prefeitura Municipal de Irineópolis - SC
CONFERE COM ORIGINAL

Data: 09/11/16

Assinatura

LIVRO DIÁRIO GERAL

Empresa: MANJATO TRATORES LTDA - EPP
 CNPJ: 00.492.308/0001-00
 Endereço: AVENIDA DO COMERCIO, 1496
 Bairro: GETULIO VARGAS
 Cidade: SANTO AUGUSTO - RS
 NIRE: 43203002101
 Folha: 00148 Livros: 00022

Emp. nº 9
 Fone: (055)3781-1131
 CEP: 98.590-000
 Período: 01/01/2015 a 31/12/2015
 Data do NIRE: 17/03/1995

BALANÇO PATRIMONIAL LEVANTADO EM 31 DE DEZEMBRO DE 2015

Contas Contábeis

PASSIVO 2015 2014

PASSIVO CIRCULANTE 1.715.910,44 1.562.741,56

FORNECEDORES 838.606,58 803.008,57

FORNECEDORES NACIONAIS (GRUPO) 879.267,53 879.267,53

ABASESUL SISTEMAS DE GESTÃO LTDA 879.267,53 879.267,53

AGRIMEC AGRO INDUSTRIAL E MECANICA LTDA 376,35 376,35

AGRITECH LAVRALE S/A - MAQ. AGRIC. E COMP. 1.589,73 1.589,73

ARAG DO BRASIL S.A. 281.661,14 281.661,14

BALNOT INDUSTRIA DE IMPLEMENTOS AGRICOLAS LTDA 0,00 3.422,22

BELLEZIER PNEUS LTDA 0,00 945,00

BURICA VEICULOS LTDA 0,00 120,00

CAMBUCI METALURGICA LTDA 53,56 608,85

CCM MAQUINAS E MOTORES LTDA 1.062,30 608,85

EXPRESSO SAO MIGUEL LTDA 0,00 11.180,45

EXPRESSO SAO MIGUEL LTDA 127,50 228,61

EXPRESSO SAO MIGUEL LTDA 0,00 82,00

EXPRESSO SAO MIGUEL LTDA 0,00 71,39

FASCE FABR DE SECADORES CLASSIF E ELEVADORES LTDA 750,00 39,00

FORPASSO CAMINHÕES LTDA 5.550,00 5.550,00

GTS DO BRASIL LTDA 0,00 0,00

IMPLEMENTOS AGRICOLAS JAN S A 91.300,82 91.300,82

INDL BUSSE MAQ E IMPL AGRICOLAS LTDA 53.000,00 53.000,00

INDUSTRIA DE MAQUINAS E IMPLEMENTOS AGRICOLAS K.F.LTDA 1.770,01 1.770,01

INDUSTRIA MECANICA KNAPIK LTDA-EPP 51.809,00 51.809,00

INDUSTRIA DE MAQUINAS E IMPLEMENTOS AGRICOLAS NETZ LTDA 130.333,68 130.333,68

INDUSTRIAL BECKER DE MAQUINAS AGRICOLAS LTDA 47.610,00 47.610,00

IPACOL MAQUINAS AGRICOLAS LTDA 4.125,20 4.125,20

ITAMBE JAPAN VEICULOS LTDA 8.554,09 8.554,09

J.F. MAQUINAS AGRICOLAS LTDA 1.536,16 1.536,16

KOHLER IMPL. AGRICOLAS LTDA 11.602,53 11.602,53

MERTZ, GLAESER & CIA LTDA 7.590,00 7.590,00

METALURGICA NETZ LTDA 303,01 303,01

NOGUEIRA INDUSTRIA E COMERCIO DE NB MAQUINAS LTDA 135.211,70 135.211,70

IMPLEMENTOS E MAQUINAS AGRICOLAS S.A. 10.169,81 10.169,81

PICIN MAQUINAS AGRICOLAS LTDA 1.406,25 1.406,25

RANATRANS LOGISTICA E SERVIÇOS EIRELI 0,00 0,00

REDEMAQ REAL DISTR MAQ AG LTDA 345,36 345,36

REDEPECAS REDEPARTS INDUSTRIA E REDEPECAS REDEPARTS INDUSTRIA E COMERCIO LTDA 1.919,44 1.919,44

RODONAVES-TRANSPORTES E ENCOMENDAS 576,04 576,04

TECNOMARK - INDUSTRIA DE EQUIPAMENTOS LTDA 0,00 0,00

TRITON MAQUINAS AGRICOLAS LTDA 0,00 0,00

TVH-DINAMICA PECAS LTDA 0,00 0,00

VIOPEX TRANSPORTES LTDA 0,00 0,00

OBRIGACIONES TRABALHISTAS E SOCIAIS

- Salários a Pagar
- Pro-Labore a Pagar
- Previdencia Social a Recolher
- FGTS a Recolher

Prefeitura Municipal de Iriepópolis - SC
 CONFERE COM ORIGINAL
 Data: 09/11/16
 Assinatura

1.562.741,56	1.715.910,44
838.606,58	879.267,53
803.008,57	879.267,53
803.008,57	879.267,53
345,60	376,35
7.014,69	1.589,73
183.863,27	281.661,14
3.422,22	0,00
945,00	0,00
120,00	0,00
0,00	53,56
608,85	608,85
0,00	1.062,30
11.180,45	0,00
228,61	127,50
82,00	0,00
71,39	0,00
39,00	0,00
5.550,00	750,00
0,00	91.300,82
0,00	53.000,00
293,03	0,00
2.625,00	1.770,01
29.909,00	51.809,00
96.708,40	130.333,68
0,00	47.610,00
6.875,12	4.125,20
14.047,57	8.554,09
1.125,47	1.536,16
24.430,42	11.602,53
0,00	7.590,00
0,00	303,01
271.502,66	135.211,70
76.125,00	32.625,00
52.128,11	10.169,81
3.281,25	1.406,25
1.100,00	0,00
0,00	345,36
3.760,97	1.919,44
495,74	576,04
101,70	0,00
1.370,00	0,00
3.125,00	1.250,00
496,70	0,00
36,35	0,00
1.543,03	13.273,10
215,19	8.393,86
0,00	2.481,32
741,74	1.267,82
586,10	1.130,10

LIVRO DIÁRIO GERAL

Empresa: MANJATO TRATORES LTDA - EPP
 CNPJ: 00.492.308/0001-00 IE: 1150028936
 Endereço: AVENIDA DO COMERCIO, 1496
 Bairro: GETULIO VARGAS
 Cidade: SANTO AUGUSTO - RS
 NIRE: 43203002101
 Folha: 00149 Livro: 00022

Emp.: 9
 Fone: (055)3781-1131
 CEP: 98.590-000
 Período: 01/01/2015 a 31/12/2015
 Data do NIRE: 17/03/1995



BALANÇO PATRIMONIAL LEVANTADO EM 31 DE DEZEMBRO DE 2015

PASSIVO

Contas Contábeis	2015	2014
OBRIGAÇÕES FISCAIS/TRIBUTÁRIAS		
ICMS a Recolher	39.809,02	32.858,13
IRRF a Recolher	1.167,78	307,24
Simplex Nacional a Recolher	576,85	107,43
INSS Retido s/ Serviços de Terceiros	37.939,54	32.329,06
	124,85	114,40
OUTRAS OBRIGAÇÕES		
Seguros a Pagar	449,96	1.196,85
Telefone a Pagar	392,79	0,00
Água a Pagar	0,00	1.134,48
	57,17	62,37
PASSIVO NÃO CIRCULANTE	319.787,26	233.862,38
OBRIGAÇÕES EXGÍVEIS A LONGO PRAZO	319.787,26	233.862,38
Empréstimos e Financiamentos		
Sicredi Três de Maio - B01739311	100.003,00	52,04
Sicredi Santo Augusto - B41531499	1,00	1,04
Sicredi Três de Maio - B517315112	1,00	51,00
	100.001,00	0,00
PARCELAMENTO OBRIGAÇÕES SOCIAIS/FISCAIS/TRIBUTÁRIAS	219.784,26	233.810,34
Reabertura Parcelamento Lei nº 11.941/2009	219.784,26	233.810,34
PATRIMÔNIO LÍQUIDO	463.323,57	490.272,60
CAPITAL SOCIAL	158.100,00	158.100,00
CAPITAL SOCIAL REALIZADO	158.100,00	158.100,00
Capital Social Integralizado	158.100,00	158.100,00
RESULTADO ACUMULADO	305.223,57	332.172,60
LUCROS OU PREJUÍZOS ACUMULADOS	305.223,57	332.172,60
Lucros/Prejuízos Acumulados	305.223,57	332.172,60
PASSIVO COMPENSADO	65.022,50	49.022,50
PASSIVO COMPENSADO	65.022,50	49.022,50
OPERAÇÕES C/ MERCADORIAS	65.022,50	49.022,50
OPERAÇÕES C/MERCADORIAS PRÓPRIAS	36.000,00	20.000,00
Remessa de Mercadorias p/ Demonstração	36.000,00	20.000,00
OPERAÇÕES COM MERCADORIAS DE TERCEIROS	29.022,50	29.022,50
Mercadorias Recebidas p/ Demonstração	29.022,50	29.022,50

31/12/2014

Confirmamos a exatidão do presente, fechando Ativo em 1.562.741,56 com Passivo, UM MILHÃO, QUINHENTOS E SESENTA E DOIS MIL E SETECENTOS E QUARENTA E UM REAIS E CINQUENTA E SEIS CENTAVOS

31/12/2015

Confirmamos a exatidão do presente, fechando Ativo em 1.715.910,44 com Passivo, UM MILHÃO, SETECENTOS E QUINZE MIL E NOVECENTOS E DEZ REAIS E QUARENTA E QUATRO CENTAVOS

Prefeitura Municipal de Irineópolis - SC
 CONFERE COM ORIGINAL

Data: 09/11/16

Assinatura

LIVRO DIÁRIO GERAL

Empresa: MANJATO TRATORES LTDA - EPP
CNPJ: 00.492.308/0001-00 IE: 1150028936
Endereço: AVENIDA DO COMERCIO, 1496
Bairro: GETULIO VARGAS
Cidade: SANTO AUGUSTO - RS
NIRE: 43203002101

Emp.: 9
Fone: (055)3781-1131

CEP: 98.590-000
Período: 01/01/2015 a 31/12/2015
Data do NIRE: 17/03/1995



Folha: 00150 Livro: 00022

BALANÇO PATRIMONIAL LEVANTADO EM 31 DE DEZEMBRO DE 2015

PASSIVO

Contas Contábeis

2015

2014

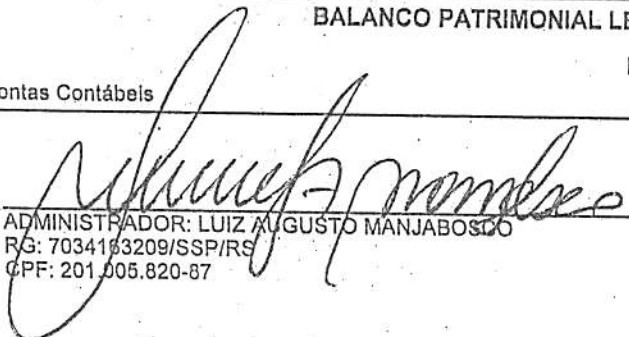
ADMINISTRADOR: LUIZ AUGUSTO MANJABOSCO
RG: 7034163209/SSP/RS
CPF: 201.005.820-87

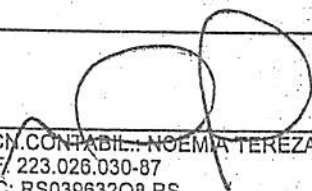
TECN. CONTÁBIL.: NOEMIA TEREZA WEBER
CPF: 223.026.030-87
CRC: RS03963208 RS
RG: 1007705054/SSP/RS

Prefeitura Municipal de Irineópolis - SC
CONFERE COM ORIGINAL

Data: 09/11/16

Assinatura

LIVRO DIÁRIO GERAL

Empresa: MANJATO TRATORES LTDA - EPP
 CNPJ: 00.492.308/0001-00 IE: 1150028936
 Endereço: AVENIDA DO COMERCIO, 1496
 Bairro: GETULIO VARGAS
 Cidade: SANTO AUGUSTO - RS
 NIRE: 43203002101
 Folha: 00151 Livro: 00022

Emp.: 9
 Fone: (055)3781-1131

CEP: 98.590-000
 Período: 01/01/2015 a 31/12/2015
 Data do NIRE: 17/03/1995



DEMONSTRAÇÃO DO RESULTADO DE 31 DE DEZEMBRO DE 2015

DEMONSTRAÇÃO DO RESULTADO

Contas Contábeis

	2015	2014
RECEITA OPERACIONAL BRUTA	2.566.046,96	2.570.273,92
RECEITA COM VENDAS E PRESTAÇÃO DE SERVIÇOS	2.566.046,96	2.570.273,92
Venda de Mercadorias com Tributação Normal a Prazo	2.344.588,46	2.421.449,05
Venda de Mercadoria com Substituição Trib. a Prazo	94.779,73	63.213,60
Venda de Mercadorias com Tributação Normal a Vista	88.143,62	29.034,62
Venda de Mercadorias com Substituição de ICMS a Vista	38.535,15	56.576,65
(-) DEDUÇÕES DA RECEITAS BRUTA	(309.877,73)	(374.992,11)
DEVOLUÇÕES, DESCONTOS E ABATIMENTOS	(69.537,00)	(113.543,05)
Devolução de Venda de Mercadorias com Tributação Normal a Vista	(61.906,43)	(289,05)
Devolução de Venda de Mercadorias com Subst. ICMS a Vista	(398,57)	0,00
Devolução de Venda de Mercadorias com Subst. ICMS a Prazo	0,00	(185,50)
Devolução de Venda de Mercadorias com Tributação Normal a Prazo	(7.232,00)	(113.068,50)
IMPOSTOS INCIDENTES SOBRE VENDAS/SERVIÇOS	(240.340,73)	(261.449,06)
Simples Federal	(240.340,73)	(261.449,06)
(=) RECEITA OPERACIONAL LÍQUIDA	2.256.169,23	2.195.281,81
(-) CUSTO DAS MERCADORIAS E SERVIÇOS PRESTADOS	(1.534.652,85)	(1.565.046,22)
CUSTO DOS PRODUTOS E MERCADORIAS VENDIDAS	(1.534.652,85)	(1.565.046,22)
CUSTO DAS MERCADORIAS VENDIDAS	(1.534.652,85)	(1.565.046,22)
Compras de Mercadorias a Prazo	(1.563.003,22)	(1.646.013,91)
Compras de Mercadorias a Vista	(8.956,52)	(11.100,00)
Fretes a Prazo	(8.082,36)	(9.955,21)
Fretes a Vista	(204,90)	(897,35)
Devoluções de Mercadorias a Prazo	2.185,92	9.505,86
Devoluções de Mercadorias a Vista	1.462,29	1.045,27
ICMS Diferencial de Aliquota	(1.692,59)	(512,64)
Estoque Final	496.624,86	452.990,30
Estoque Inicial	(452.990,30)	(360.136,84)
(-) Compras Bonificadas	3,97	28,30
(=) RESULTADO OPERACIONAL BRUTO	721.516,38	630.235,59
(-) DESPESAS OPERACIONAIS	(416.292,81)	(318.802,33)
DESPESAS ADMINISTRATIVAS	(316.666,28)	(252.074,45)
GASTOS COM PESSOAL	(164.478,05)	(94.406,02)
Remuneração	(146.094,88)	(84.861,76)
Pró-Labore/Honorários da Diretoria	(33.456,00)	(28.308,00)
Salários	(105.184,41)	(51.835,72)
Férias	(7.454,47)	(4.718,04)

Prefeitura Municipal de Irineópolis - SC
 CONFERE COM ORIGINAL

Data: 09/11/16

Assinatura

LIVRO DIÁRIO GERAL

Empresa: MANJATO TRATORES LTDA - EPP
 CNPJ: 00.492.308/0001-00 IE: 1150028936
 Endereço: AVENIDA DO COMERCIO, 1496
 Bairro: GETULIO VARGAS
 Cidade: SANTO AUGUSTO - RS
 NIRE: 43203002101

Emp.: 9
 Fone: (055)3781-1131

CEP: 98.590-000
 Período: 01/01/2015 a 31/12/2015
 Data do NIRE: 17/03/1995



Folha: 00152 Livro: 00022

DEMONSTRAÇÃO DO RESULTADO DE 31 DE DEZEMBRO DE 2015

DEMONSTRAÇÃO DO RESULTADO

Contas Contábeis	2015	2014
Encargos Sociais	(9.705,23)	(4.932,78)
FGTS	(9.705,23)	(4.932,78)
Provisões	(8.677,94)	(4.611,48)
Provisões 13º Salário	(8.677,94)	(4.611,48)
DESPESAS GERAIS ADMINISTRATIVAS	(152.188,23)	(157.668,43)
Depreciações	(34.056,04)	(21.418,14)
Gastos com Xerox	(1,80)	0,00
Material de Expediente	(1.255,60)	(1.816,08)
Bens Não Imobilizáveis	(629,00)	(1.748,00)
Despesas Telefônicas	(3.549,55)	(6.230,18)
Seguros	(7.631,36)	(5.081,25)
Doações	(400,00)	(200,00)
Despesas com Cartório/Tabelionato	(4.784,64)	(4.279,92)
Manutenção e Conservação	(966,81)	(337,30)
Despesas Postais	(8.548,89)	(6.167,68)
Despesas com Brindes e Sorteios	(506,00)	0,00
Propaganda e Publicidade	(2.150,00)	(1.699,60)
Despesas com copa, Cozinha e Refeitório	(94,84)	(284,09)
Despesas com Material de Limpeza e Higiene	(91,22)	(312,56)
Impressos e Encadernações	(84,00)	(74,00)
Mensalidades/Anuidades e Contribuições	(1.195,00)	(3.208,65)
Serviços Contábeis	(13.620,00)	(12.480,00)
Serviços c/ Segurança Medicina do Trabalho	0,00	(50,00)
Despesas com Legalizações	(319,29)	(542,72)
Fretes e Carretos	(16.994,00)	(23.778,25)
Energia Elétrica	(2.521,23)	(2.191,01)
Consumo de Água	(656,56)	(574,95)
Combustíveis e Lubrificantes	(17.583,92)	(27.494,66)
Material de Uso e Consumo	(240,00)	(146,30)
Despesas com Licitações	(5.015,95)	(3.790,08)
Despesas com Viagens	(9.056,40)	(19.075,93)
Manutenção e Conservação de Maquinas e Equipamentos	0,00	(473,00)
Despesas com Veículos	(13.613,79)	(9.972,75)
Despesas c/Processamento de Dados	(4.340,95)	(4.020,00)
Multas de Trânsito	(2.281,39)	(221,33)
(-)RECEITAS FINANCEIRAS	3.771,51	6.703,82
RECEITAS FINANCEIRAS	3.771,51	6.703,82
Rendimentos Sobre Aplicações Financeiras	1.368,22	6.440,38
Outras Receitas Financeiras	1.400,36	561,07
Juros Recebidos	267,63	(924,11)
Descontos Obtidos	735,30	626,48
DESPESAS FINANCEIRAS	(99.286,63)	(69.606,19)
DESPESAS FINANCEIRAS	(99.286,63)	(69.606,19)
Juros Sobre Empréstimos e Financiamentos	(1.555,29)	(2.839,59)
Despesas Bancárias	(3.218,39)	(6.093,86)
Descontos Concedidos	(8,00)	(14,03)
Juros Pagos sobre Duplicatas	(94.504,95)	(60.658,71)
DESPESAS TRIBUTÁRIAS	(4.111,41)	(3.825,51)
IMPOSTOS E TAXAS DIVERSAS	(4.111,41)	(3.825,51)
IPVA	(3.814,56)	(2.453,02)
IOF/IOC	(141,80)	(413,97)
IRRF	(27,82)	(39,54)
IR Renda	(127,23)	(918,98)

Prefeitura Municipal de Irineópolis - SC

CONFERE COM ORIGINAL

Data: 09/11/16

Assinatura

LIVRO DIÁRIO GERAL

Empresa: MANJATO TRATORES LTDA - EPP
 CNPJ: 00.492.308/0001-00 IE: 1150028936
 Endereço: AVENIDA DO COMERCIO, 1496
 Bairro: GETULIO VARGAS
 Cidade: SANTO AUGUSTO - RS
 NIRE: 43203002101
 Folha: 00153 Livro: 00022

Emp.: 9
 Fone: (055)3781-1131

CEP: 98.590-000
 Período: 01/01/2015 a 31/12/2015
 Data do NIRE: 17/03/1995



DEMONSTRAÇÃO DO RESULTADO DE 31 DE DEZEMBRO DE 2015

DEMONSTRAÇÃO DO RESULTADO

Contas Contábeis	2015	2014
(=)RESULTADO OPERACIONAL LIQUIDO	305.223,57	311.433,26
OUTRAS RECEITAS		
Alienação de Venda Bens Ativo Imobilizado	0,00	20.739,34
	0,00	20.739,34
(=)RESULTADO LÍQUIDO antes do Imposto de renda e Contribuição Social	305.223,57	332.172,60
(=)RESULTADO APÓS CONTRIBUIÇÃO SOCIAL	305.223,57	332.172,60
(=)RESULTADO LÍQUIDO DO PERÍODO	305.223,57	332.172,60

ADMINISTRADOR: LUIZ AUGUSTO MANJABOSCO
 RG/ 7034168209/SSP/RS
 CPF: 201.005.820-87

TECN.CONTABIL.: NOEMIA TEREZA WEBER
 CPF: 223.026.030-87
 CRC: RS03963208 RS
 RG: 1007705054/SSP/RS

Prefeitura Municipal de Irineópolis - SC

CONFERE COM ORIGINAL

Data: 09/11/16

Assinatura

LIVRO DIÁRIO GERAL

Empresa: MANJATO TRATORES LTDA - EPP
 CNPJ: 00.492.308/0001-00 IE: 1150028936
 Endereço: AVENIDA DO COMERCIO, 1496
 Bairro: GETULIO VARGAS
 Cidade: SANTO AUGUSTO - RS
 NIRE: 43203002101
 Folha: 00154 Livro: 00022

Emp.: 9
 Fone: (055)3781-1131

CEP: 98.590-000
 Período: 01/01/2015 a 31/12/2015
 Data do NIRE: 17/03/1995



DEMONSTRAÇÃO DE LUCROS/PREJUÍZOS ACUMULADOS

Contas Contábeis	2015	2014
SALDO INICIAL		
SALDO INICIAL	332.172,60	640.723,57
	332.172,60	640.723,57
AJUSTES DE EXERCÍCIOS ANTERIORES		
EFETOS DA MUDANÇA DE CRITÉRIOS CONTÁBEIS	0,00	0,00
RETIFICAÇÃO DE ERRO DE EXERCÍCIOS ANTERIORES	0,00	0,00
	0,00	0,00
PARCELA DE LUCROS INCORPORADA AO CAPITAL		
PARCELA DE LUCROS INCORPORADA AO CAPITAL	0,00	0,00
	0,00	0,00
REVERSOES DE RESERVAS		
DE CONTINGÊNCIAS	0,00	0,00
DE LUCROS A REALIZAR	0,00	0,00
DE RESERVA ESPECIAL DE CAPITAL	0,00	0,00
RESERVAS DE CORREC. MONET. ESPEC.	0,00	0,00
RESERVAS DE CORREÇÃO DO CAPITAL	0,00	0,00
	0,00	0,00
LUCRO LÍQUIDO DO EXERCÍCIO		
RESULTADO LÍQUIDO DO EXERCÍCIO	305.223,57	332.172,60
(-) LUCROS DISTRIBUÍDOS ANTECIPADAMENTE	305.223,57	332.172,60
	0,00	0,00
PROPOSTA DA ADMINISTRAÇÃO DE DESTINAÇÃO DO LUCRO		
	(332.172,60)	(640.723,57)
TRANSFERÊNCIAS PARA RESERVAS		
RESERVA LEGAL	0,00	0,00
RESERVA ESTATUTÁRIA	0,00	0,00
RESERVA ESPECIAL DE CAPITAL	0,00	0,00
RESERVA DE LUCROS A DESTINAR	0,00	0,00
RESERVA DE LUCROS PARA EXPANSÃO	0,00	0,00
	0,00	0,00
JUROS SOBRE O CAPITAL PRÓPRIO		
LUCROS DISTRIBUÍDOS	0,00	0,00
	(332.172,60)	(640.723,57)
Saldo Final de Lucros (Prejuízos) Acumulados		
	305.223,57	332.172,60

ADMINISTRADOR: LUIZ AUGUSTO MANJABOSCO
 RG: 7034163209/SSP/RS
 CPF: 201.005/820-87

TECN. CONTÁBIL.: NOÊMIA TEREZA WEBER
 CPF: 228.026.030-87
 CRC: RS03963208 RS
 RG: 1007705054/SSP/RS

Prefeitura Municipal de Irineópolis - SC
CONFERE COM ORIGINAL

Data: 09/11/16

Assinatura

DEMONSTRAÇÃO DAS MUTAÇÕES DO PATRIMÔNIO LÍQUIDO (DMPL)

Empresa: MANJATO TRATORES LTDA - EPP
 CNPJ: 00.492.308/0001-00 IE: 1150028936
 Endereço: AVENIDA DO COMERCIO, 1496
 Bairro: GETULIO VARGAS
 Cidade: SANTO AUGUSTO - RS
 Folha: 00155 Livro: 00022

Emp.: 9
 Fone: (055)3781-1131
 CEP: 98.590-000
 Período: 01/01/2015 a 31/12/2015

	Capital Social Integralizado	Reservas de Capital, Opções Outorgadas e Ações em Tesouraria	Reservas de Lucros	Lucros ou Prejuízos Acumulados	Outros Resultados Abrangentes	Patrimônio Líquido dos Socios da Cia	Participação dos Não Controladores no Patr. Liq. das Control	Patrimônio Líquido Total	Resultado Abrangente da Companhia
Saldos Iniciais	158.100,00	0,00	0,00	332.172,60	0,00	490.272,60	0,00	490.272,60	0,00
Ajuste de exercícios anteriores	0,00	0,00	0,00	0,00	0,00	0,00	0,00	0,00	0,00
Capital Social	0,00	0,00	0,00	0,00	0,00	0,00	0,00	0,00	0,00
Efeitos da mudança de critérios contábeis	0,00	0,00	0,00	0,00	0,00	0,00	0,00	0,00	0,00
Retificação de erros de exercícios anteriores	0,00	0,00	0,00	0,00	0,00	0,00	0,00	0,00	0,00
Aumento de Capital	0,00	0,00	0,00	0,00	0,00	0,00	0,00	0,00	0,00
Com lucros e reservas	0,00	0,00	0,00	0,00	0,00	0,00	0,00	0,00	0,00
Reversões de Reservas	0,00	0,00	0,00	0,00	0,00	0,00	0,00	0,00	0,00
Reversões de Reservas	0,00	0,00	0,00	0,00	0,00	0,00	0,00	0,00	0,00
Lucro/Prejuízo Líquido do Exercício	0,00	0,00	0,00	305.223,57	0,00	305.223,57	0,00	305.223,57	0,00
Transferência para reservas	0,00	0,00	0,00	0,00	0,00	0,00	0,00	0,00	0,00
Reserva Legal	0,00	0,00	0,00	0,00	0,00	0,00	0,00	0,00	0,00
Reserva Especial de Capital	0,00	0,00	0,00	0,00	0,00	0,00	0,00	0,00	0,00
Reserva de Lucros a Destinar	0,00	0,00	0,00	0,00	0,00	0,00	0,00	0,00	0,00
Lucros Distribuídos	0,00	0,00	0,00	(332.172,60)	0,00	(332.172,60)	0,00	(332.172,60)	0,00
Saldos Finais	158.100,00	0,00	0,00	305.223,57	0,00	463.323,57	0,00	463.323,57	0,00

[Handwritten Signature]
 ADMINISTRADOR: LUIZ AUGUSTO MANJABOSCO
 RG: 7034163209/SSP/RS
 CPF: 201.005.820-87

Assinatura
 Data: 09/11/16
 Prefeitura Municipal de Irineópolis - SC
 CONFERE COM ORIGINAL

[Handwritten Signature]
 TECN. CONTABIL: NOEMIA TEREZA WEBER
 CPF: 22302603087
 CRC: RS03963208 RS
 RG: 1007705054/SSP/RS



LIVRO DIÁRIO GERAL

Empresa: MANJATO TRATORES LTDA - EPP
 CNPJ: 00492308000100 IE: 1150028936
 Endereço: AVENIDA DO COMERCIO, 1496
 Bairro: GETULIO VARGAS
 Cidade: SANTO AUGUSTO / RS
 Folha: 00156 Livro: 00022

Emp.: 9
 Fone: (055)3781-1131
 CEP: 98.590-000
 Período: 01/01/2015 a 31/12/2015



Demonstração dos Fluxos de Caixa pelo Método Indireto

	Em reais 2015	Em reais 2014
Fluxo de Caixa Operacional		
01 - Fluxos de caixa das atividades operacionais	15.601,49	627.459,34
01.01) Lucro/Prejuízo Líquido	305.223,57	332.172,60
01.02) Depreciação	34.056,04	(14.974,80)
01.05) Clientes	(371.556,00)	448.219,00
01.06) Contas a Receber	(2.680,59)	(2.858,97)
01.07) Estoques	(43.634,50)	(92.853,46)
01.08) Pagamentos de Impostos e Tributos	10.502,29	(16.338,21)
01.09) Contas a Pagar	(746,89)	1.142,39
01.10) Fornecedores	76.258,96	(27.084,02)
01.11) Pagamentos de Funcionários	8.178,67	14,81
02 - Caixa Líquido das atividades operacionais	15.601,49	627.459,34
Fluxo de Caixa de Investimento		
03 - Fluxos de caixa das atividades de Investimento	(136.866,04)	(48.406,62)
03.01) Recebimento de Venda de Imobilizado	0,00	85.653,60
03.02) Aquisição de Investimentos	(23.293,66)	(20.634,82)
03.03) Recebimentos de Investimentos	27,82	0,00
03.04) Aquisição de Imobilizado	(113.600,00)	(113.425,40)
04 - Caixa Líquido usado nas atividades de Investimento	(136.866,04)	(48.406,62)
Fluxo de Caixa de Financiamento		
05 - Fluxos de caixa das atividades de financiamento	(246.247,72)	(653.346,13)
05.01) Novos Empréstimos	243.534,79	102.839,59
05.02) Amortização de Empréstimos	(157.609,91)	(115.462,15)
05.04) Pagamento de Distribuição de Lucros	(332.172,60)	(640.723,57)
06 - Caixa Líquido usado nas atividades de financiamento	(246.247,72)	(653.346,13)
97 - Aumento líquido de caixa e equivalentes de caixa	(367.612,27)	(74.293,41)
98 - Caixa e equivalentes de caixa no início do período	680.968,97	755.262,38
99 - Caixa e equivalentes de caixa ao fim do período	313.456,70	680.968,97

ADMINISTRADOR: LUIZ AUGUSTO MANJABOSCO
 RG: 7034163209/SSP/RS
 CPF: 201.005.820-87

TECN. CONTABIL: NOEMIA TEREZA WEBER
 CPF: 223.026.030-87
 CRC: RS03963208 RS
 RG: 1007705054/SSP/RS

prefeitura Municipal de Irineópolis - SC

CONFERE COM ORIGINAL

Data: 09/11/16

Assinatura

LIVRO DIÁRIO GERAL

Empresa: MANJATO TRATORES LTDA - EPP
CNPJ: 00.492.308/0001-00 IE: 1150028936
Endereço: AVENIDA DO COMERCIO, 1496
Bairro: GETULIO VARGAS
Cidade: SANTO AUGUSTO - RS
NIRE: 43203002101

Emp.: 9
Fone: (055)3781-1131

CEP: 98.590-000
Período: 01/01/2015 a 31/12/2015
Data do NIRE: 17/03/1995



Folha: 00157 Livro: 00022

NOTAS EXPLICATIVAS

NOTA 01 - CONTEXTO OPERACIONAL

MANJATO TRATORES LTDA - EPP, é uma sociedade limitada, com o objetivo social definido pela sua atividade principal de Comércio Varejista de Máquinas, Aparelhos e Equipamentos Para Uso Agropecuário; Suas Partes e Peças e Acessórios. Sua sede localiza-se na Avenida do Comércio, nº 1496, Bairro Getúlio Vargas, na cidade de Santo Augusto - RS.

NOTA 02 - PERÍODO DE APURAÇÃO

O presente Balanço Patrimonial, Demonstração do Resultado do Exercício, Demonstração de Lucros ou Prejuízos Acumulados, Demonstração dos Fluxos de Caixa, Demonstração das Mutações do Patrimônio Líquido e Notas Explicativas, compreendem o exercício de 2015.

NOTA 03 - ELABORAÇÃO E APRESENTAÇÃO DAS DEMONSTRAÇÕES CONTÁBEIS

As Demonstrações Contábeis foram elaboradas em conformidade total com as práticas adotadas no Brasil de acordo com a Resolução CFC nº 1.418 de 2012 - ITG 1000.

BALANÇO PATRIMONIAL E DEMAIS DEMONSTRAÇÕES - Foram apresentados e elaborados de acordo com as Normas Brasileiras de Contabilidade aplicáveis às Microempresas e Empresas de Pequeno Porte.

NOTA 04 - RESUMO DAS PRINCIPAIS PRÁTICAS CONTÁBEIS

As principais práticas adotadas pela empresa na elaboração das demonstrações contábeis foram:

A-) Estoques

Os estoques são avaliados com base no seguinte sistema:

-Os estoques de mercadorias, com base no custo médio;

B-) Tributação

Empresa apurou o resultado com base no Simples Nacional;

C-) Regime de Escrituração Contábil

Foi adotado o regime de competência para o registro das mutações patrimoniais. A aplicação desse regime implica no reconhecimento das receitas realizadas e despesas incorridas, independentemente de seu efetivo recebimento ou pagamento, quando se correlacionarem;

D-) Imobilizado

O Ativo Não-Circulante Imobilizado foi reconhecido pelo seu custo histórico. Os encargos de depreciação foram calculados pelo método linear, mediante a aplicação de taxas que levam em conta o prazo de vida útil econômica dos bens.

E-) Classificação

Os direitos e as obrigações realizáveis e exigíveis no exercício subsequente estão classificados no Não-Circulante.

NOTA 05 - RESULTADO DO PERÍODO

O Lucro Líquido do exercício de 2015 foi de R\$ 305.223,57 (Trezentos e cinco mil, duzentos e vinte e três reais e cinquenta e sete centavos) e foi totalmente transferido para a conta de Lucros/Prejuízos Acumulados no grupo do Patrimônio Líquido.

No ano de 2015 foi distribuído lucros aos sócios, referente 2014, no valor de R\$ 332.172,60 (Trezentos e trinta e dois mil, centos e setenta e dois reais e sessenta centavos), sendo o valor de R\$ 249.129,45 (Duzentos e quarenta e nove mil, cento e vinte e nove reais e quarenta e cinco centavos), para o sócio Luiz Augusto Manjabosco, e o valor de R\$ 83.043,15 (Oitenta e três mil, quarenta e três reais e quinze centavos), para a sócia Rosa Maria Spillari Manjabosco.

NOTA 06 - CAPITAL SOCIAL

O Capital Social da empresa é de R\$ 158.100,00 (Cento e cinquenta e oito mil e cem reais), totalmente integralizado em moeda corrente nacional pelos sócios.

Prefeitura Municipal de Irineópolis - SC
CONFERE COM ORIGINAL

Data: 09/11/16

Assinatura

ADMINISTRADOR: LUIZ AUGUSTO MANJABOSCO
RG: 7034163209/SSP/RS
CPF: 201.005.820-87

TECN. CONTABIL.: NOEMIA TEREZA WEBER
CPF: 223.026.030-87
CRC: RS03963208 RS
RG: 1007705054/SSP/RS

Handwritten initials and marks, including 'A', 'P', 'P', and '9'.



FOLHA 00158

TERMO DE ENCERRAMENTO

LIVRO DIÁRIO GERAL NR 22

CONTÉM ESTE LIVRO 158 (cento e cinquenta e oito) FOLHAS, NUMERADAS POR SISTEMA ELETRÔNICO DE PROCESSAMENTO DE DADOS, DO NÚMERO 01 AO NÚMERO 158 E QUE SERVIU PARA LANÇAMENTO DAS OPERAÇÕES DO CONTRIBUINTE ABAIXO IDENTIFICADO:

Nome da Empresa.....: MANJATO TRATORES LTDA - EPP

Avenida DO COMERCIO, 1496

End.....:

- Complemento.....:

- Bairro/Cep.....: GETULIO VARGAS - 98590-000

- Cidade/Estado.....: SANTO AUGUSTO - RS

Inscrição no CNPJ.....: 00.492.308/0001-00

Inscrição Estadual.....: 1150028936

Reg. JUNTA COMERCIAL RS.....: 43203002101

Data do Registro.....: 17/03/1995

Período de Escrituração.....: 01/01/2015 à 31/12/2015

SANTO AUGUSTO-RS, 31 de DEZEMBRO de 2015

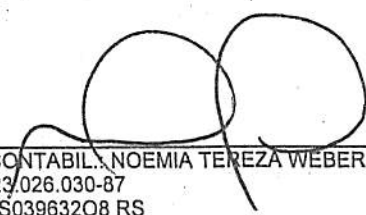

ADMINISTRADOR: LUIZ AUGUSTO MANJABOSCO
RG: 7034163209/SSP/RS
CPF: 201.005.820-87

TECN.CONTABIL. NOEMIA TEREZA WEBER
CPF: 223.026.030-87
CRC: RS03963208 RS
RG: 1007705054/SSP/RS

Prefeitura Municipal de Irineópolis - SC
CONFERE COM ORIGINAL

Data: 09/11/16

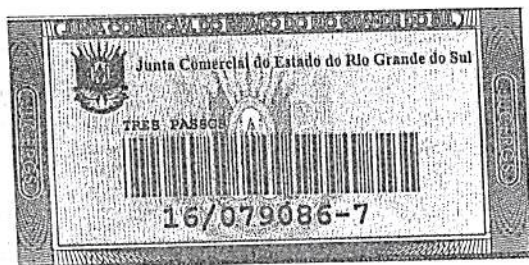
Assinatura



Prefeitura Municipal de Irineópolis - SC

CONFERE COM ORIGINAL

Data: 09/11/16

Assinatura

Handwritten initials and a signature in blue ink.

Handwritten signature in blue ink.

Handwritten signature in blue ink.

Handwritten signature in blue ink.

ÍNDICES DO BALANÇO – MANJATO – Balanço 2015



LIQUIDEZ CORRENTE = $\frac{\text{Ativo Circulante}}{\text{Passivo Circulante}}$ ✓

LC = 1.447.363,13 / 932.799,61 = 1,55

SOLVÊNCIA GERAL = $\frac{\text{Ativo Total}}{\text{Passivo Circulante} + \text{Exigível Longo prazo}}$

SG = 1.715.910,44 / 932.799,61 + 319.787,26 = 1.37

LIQUIDEZ GERAL = $\frac{\text{Ativo Circulante} + \text{Realizável Longo prazo}}{\text{Passivo Circulante} + \text{Exigível Longo prazo}}$

LG = 1.447.363,13 + 0,00 / 932.799,61 + 319.787,26 = 1.16 ✓

GRAU ENDIVIDAMENTO = $\frac{\text{Passivo Circulante} + \text{Exigível Longo prazo}}{\text{Ativo Total}}$

GE = 932.799,61 + 319.787,26 / 1.715.910,44 = 0,73

PATRIMÔNIO LÍQUIDO: R\$ 463.323,57

De acordo
Julio Cesar Quadros
Contador
CRC 038851/O-8

Noemia Tereza Weber
NOEMIA TEREZA WEBER
Rua Independência, Nº 523
Bairro Floresta - Cep 98590-000 - Santo Augusto - RS
Téc. Cont. CRC/RS - 039632/O-8 - CPF 223.026.030-87

[Handwritten signature]

[Handwritten signature]

[Handwritten signature]

[Handwritten signature]

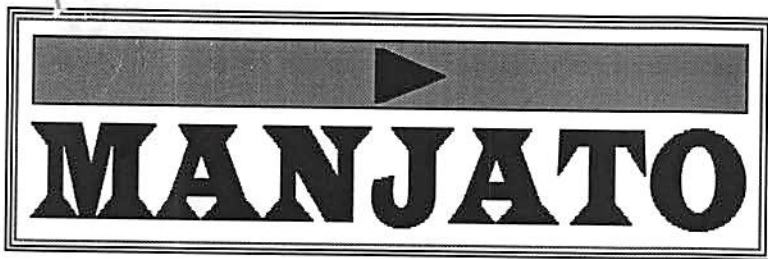

MANJATO TRATORES LTDA EPP

Av. Comércio, 1496 - Santo Augusto - RS
CEP: 98.590-000 - Fone/Fax: 55 3781-1131
Email: manjato.rs@gmail.com
CNPJ: 00.492.308/0001-00
Insc. Estadual 115/0028936

MÁQUINAS E IMPLEMENTOS AGRÍCOLAS

À PREFEITURA MUNICIPAL DE IRINEÓPOLIS – SC



PREGÃO PRESENCIAL Nº 016/2016 – Registro de Preços -
Processo Licitatório nº 50/2016

DECLARAÇÃO

A MANJATO TRATORES LTDA EPP, inscrita no CNPJ nº 00.492.308/0001-00, estabelecida na Av. do comércio, 1496, município de Santo Augusto/RS, por intermédio de seu representante legal / procurador abaixo assinado, DECLARA concordar com os termos da Licitação modalidade Pregão Presencial n.º 16/2016, supramencionado que tem pleno conhecimento do objeto licitado dos respectivos anexos e documentos, que a mesma acatará integralmente qualquer decisão que venha a ser tomada pelo licitador quanto à qualificação apenas das proponentes que hajam atendido às condições estabelecidas e demonstrem integral possibilidade de executar o(s) fornecimento(s) previsto(s).

O signatário da presente declara, também, em nome da referida proponente, total concordância com a decisão que venha a ser tomada quanto a adjudicação, objeto do presente edital.

Declara, ainda, para todos os fins de direito a inexistência de fatos supervenientes impeditivos da qualificação ou que comprometam a idoneidade da proponente nos termos do Artigo 32, parágrafo 2.º e Artigo 97 da Lei n.º 8.666, de 21 de junho de 1993 e suas alterações.

E por ser expressão de verdade, assina a presente.

Santo Augusto, 09 de novembro de 2016

MANJATO TRATORES LTDA EPP
Alex Gabriel S. de Moura
CPF 032.548.040-07
RG 1109774768

00.492.308/0001-00

Manjato Tratores
Ltda - EPP

Av. do Comércio, 1496
CEP 98590-000 - Santo Augusto - RS



RG 110272188
C14 024 268 040-07
The National Archives
College Park, MD 20740

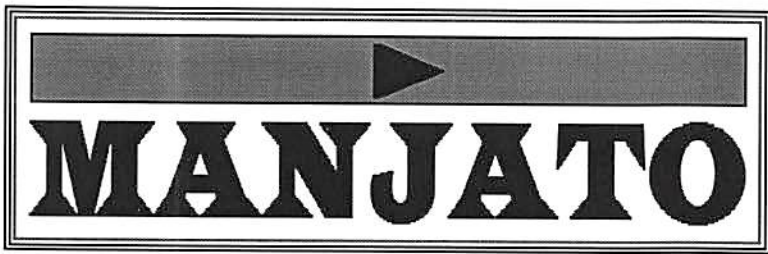

MANJATO TRATORES LTDA EPP

Av. Comércio, 1496 - Santo Augusto - RS
CEP: 98.590-000 - Fone/Fax: 55 3781-1131
Email: manjato.rs@gmail.com
CNPJ: 00.492.308/0001-00
Insc. Estadual 115/0028936

MÁQUINAS E IMPLEMENTOS AGRÍCOLAS



À PREFEITURA MUNICIPAL DE IRINEÓPOLIS - SC

PREGÃO PRESENCIAL Nº 016/2016 - Registro de Preços -
Processo Licitatório nº 50/2016

DECLARAÇÃO

A MANJATO TRATORES LTDA EPP, inscrita no CNPJ nº 00.492.308/0001-00, estabelecida na Av. do comércio, 1496, município de Santo Augusto/RS, por intermédio de seu representante legal / procurador abaixo assinado, DECLARA, para fins do disposto no inciso V, do art. 27, da Lei 8.666/93, acrescido pela Lei 9.854, de 27 de outubro de 1999, que não emprega menor de dezoito anos em trabalho noturno, perigoso ou insalubre e não emprega menor de dezesseis anos.

Ressalva: Emprega menor, a partir de quatorze anos, na condição de aprendiz(). /

E por ser expressão de verdade, assina a presente.

Santo Augusto, 09 de novembro de 2016

MANJATO TRATORES LTDA EPP
Alex Gabriel S. de Moura
CPF 032.548.040-07
RG 1109774768

00.492.308/0001-00

Manjato Tratores
Ltda - EPP

Av. do Comércio, 1496
CEP 98590-000 - Santo Augusto - RS



RG 11033468
CPF 033.218.040-07
Rua General S. de Almeida



DOCUMENTO DE IDENTIFICAÇÃO DA RECEITA ESTADUAL (DI/RE)

CONTRIBUINTE: MANJATO TRATORES LTDA EPP

INSCRIÇÃO ESTADUAL: 115/0028936

CNPJ: 00.492.308/0001-00



Mais informações leia o QR-CODE

4

[Handwritten signature]

EXIJA DOCUMENTO FISCAL

A inclusão do CPF no documento fiscal é obrigação da empresa!

Participe do Programa Nota Fiscal Gaúcha

Lei 14.020/12 e Decreto 50.199/13

[Handwritten initials]



GOVERNO DO ESTADO
RIO GRANDE DO SUL
SECRETARIA DA FAZENDA

RECEITA ESTADUAL RS



Estado do Rio Grande do Sul
MUNICÍPIO DE REDENTORA



ATESTADO DE CAPACIDADE TÉCNICA

Atestamos para os devidos fins que a empresa MANJATO TRATORES LTDA EPP – CNPJ: 00.492.308/0001-00, estabelecida na Avenida do Comercio, 1496 do município de Santo Augusto – RS, forneceu para o **MUNICÍPIO DE REDENTORA / RS**, Pessoa Jurídica de Direito Público Interno, inscrito no CNPJ sob o nº 87.613.113/0001-40, em diversas oportunidades e licitações diferentes as seguintes máquinas e equipamentos agrícolas abaixo citados:

- Plantadeiras adubadeiras de 03 e 06 Linhas para soja e milho.
- Grades aradoras de 16 discos
- Pulverizador agrícola de 600 litros.
- Colhedeiras de Forragens de uma linha.
- Colhedeiras de Forragens com kit de inverno/pastagens
- Carretas agrícolas metálicas basculantes de 06 toneladas.
- Kit de inverno/pastagens para adaptação em colhedeiras de forragens.
- Enxada rotativa com encanteirador.
- Micro tratores de 07 HP com enxada rotativa.

Atestamos, ainda, que os objetos foram fornecidos satisfatoriamente, dentro das características e qualidade exigida, no prazo de entrega acordado, sendo assim não existe, em nossos registros, até a presente data, fatos que desabonem sua conduta e responsabilidade com as obrigações assumidas pela Empresa e Município.

Redentora, 19 de junho de 2015.

MARCOS CESAR GIACOMINI
Prefeito Municipal

CNPJ 87.613.113/0001-40

Rua Pedro Luiz Costa, 388

Centro - Cep. 98.550-000 - Redentora - RS

Fone/Fax: (55) 3556-1174 - email: gabinete@redentora.rs.gov.br



EM BRANCO



TABELIONATO DE NOTAS SANTO AUGUSTO
Liria Lorena Sloczynski Oliveira - Tabela Designada
Rua Tiradentes, 610 - Sala 03 - CEP 96990-000 - Fone/Fax: (51) 3781-1576 - Santo Augusto - RS

AUTENTICACAO
AUTENTICO o aumento da presente fotocópia por ser reprodução fiel do original
apresentado como cópia, DUPLI-EM TESTEMUNHO DA VERDADE

Santo Augusto, 19/10/2015
Carmila de Lima-Escritora Alônia de
E:R \$ 3,60 + Selo digital: R \$ 0,40 06939 0673 01.1500003.00999

joia Lima

Carmila de Lima
ESCREVENTE AUTORIZADA

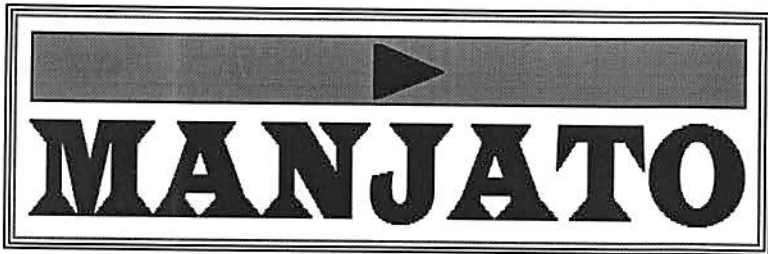
**MANJATO TRATORES LTDA EPP**

Av. Comércio, 1496 - Santo Augusto - RS
CEP: 98.590-000 - Fone/Fax: 55 3781-1131
Email: manjato.rs@gmail.com
CNPJ: 00.492.308/0001-00
Insc. Estadual 115/0028936

MÁQUINAS E IMPLEMENTOS AGRÍCOLAS

À PREFEITURA MUNICIPAL DE IRINEÓPOLIS – SC

**PREGÃO PRESENCIAL Nº 016/2016 – Registro de Preços -
Processo Licitatório nº 50/2016**

DECLARAÇÃO

A MANJATO TRATORES LTDA EPP, inscrita no CNPJ nº 00.492.308/0001-00, estabelecida na Av. do comércio, 1496, município de Santo Augusto/RS, por intermédio de seu representante legal / procurador abaixo assinado, DECLARA sob as penas da lei:

I) Que não foi declarada inidônea para licitar ou contratar com a administração pública, nos termos do VI, do artigo 87 da Lei 8666/93 e alterações posteriores, bem como que será comunicado qualquer fato superveniente a entrega dos documentos de habilitação que venha alterar a atual situação quanto a capacidade jurídica, técnica, regularidade fiscal e econômico financeira;

II) Que nossa empresa não está impedida de contratar com a administração pública direta e indireta;

III) Que até a presente data inexistem fatos impeditivos para sua habilitação, estando ciente da obrigatoriedade de declarar ocorrências posteriores;

IV) Que encontra-se em situação regular perante o Ministério do Trabalho, no que se refere a observância do disposto no XXXIII do art. 7º da Constituição;

V) Que em atendimento ao artigo 27, V da Lei 8666/93, acrescida pela Lei 9854/99, que não emprega menor de 18 anos em trabalho noturno, perigoso ou insalubre e não emprega menor de 16 anos em qualquer trabalho, salvo na condição de aprendiz a partir dos 14 anos;

VI) Que não fomos penalizados com rescisão de contrato, seja por deficiência dos serviços prestados, quer seja por outro motivo igualmente grave, nos últimos cinco anos.

VII) Que a empresa possui aptidão para desempenhar o objeto do presente certame, em características, quantidades e prazos;

VIII) Que as cópias dos documentos apresentados, extraídos por meio reprográfico ou eletrônico (inclusive internet), correspondem fielmente aos seus originais, assim como as assinaturas apostas em todos os documentos originais ou cópias, correspondem à autêntica rubrica dos signatários.

IX) Que nos preços estão inclusos todos os impostos, taxas, frete, etc. Não cabendo desconto de nenhuma espécie;

X) Que para os devidos fins, a empresa concorda com todos os termos descritos no edital e seus anexos e que tem pleno e total conhecimento da realização dos trabalhos do certame;

XI) Que atende às normas relativas à saúde e segurança do trabalho;

XII) Que não possui em seu quadro societário servidor público da ativa, ou empregado de empresa pública ou de sociedade de economia mista.

E por ser expressão de verdade, assina a presente.

Santo Augusto, 09 de novembro de 2016

MANJATO TRATORES LTDA EPP

Alex Gabriel S. de Moura

CPF 032.548.040-07

RG 1109774768



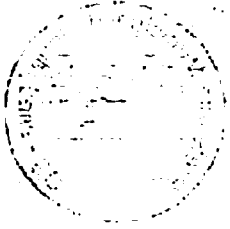

RG 110274768
CPL 035258040-03
The National Archives
College Park, MD 20740

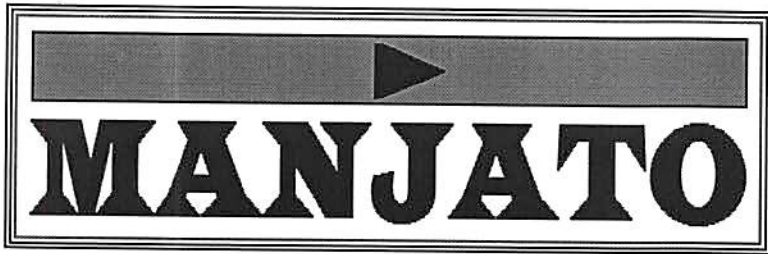

MANJATO TRATORES LTDA EPP

Av. Comércio, 1496 - Santo Augusto - RS
CEP: 98.590-000 - Fone/Fax: 55 3781-1131
Email: manjato.rs@gmail.com
CNPJ: 00.492.308/0001-00
Insc. Estadual 115/0028936

MÁQUINAS E IMPLEMENTOS AGRÍCOLAS

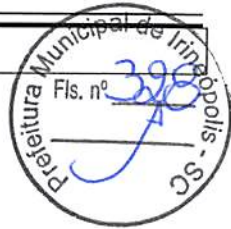

À PREFEITURA MUNICIPAL DE IRINEÓPOLIS - SC

PREGÃO PRESENCIAL Nº 016/2016 - Registro de Preços -
Processo Licitatório nº 50/2016

DECLARAÇÃO

A MANJATO TRATORES LTDA EPP, inscrita no CNPJ nº 00.492.308/0001-00, estabelecida na Av. do comércio, 1496, município de Santo Augusto/RS, por intermédio de seu representante legal / procurador abaixo assinado, declara para os devidos fins de direito, na qualidade de Proponente do procedimento licitatório, sob a modalidade Pregão Presencial para Registro de Preços n.º 16/2016, instaurado pela Prefeitura Municipal de Irineópolis, que não incorremos em qualquer das condições impeditivas, conforme abaixo discriminado:

- . Que não foi declarada inidônea por ato do Poder Público;
- . Que não está impedido de transacionar com a Administração Pública;
- . Que não foi apenada com rescisão de contrato, quer por deficiência dos serviços prestados, quer por outro motivo igualmente grave, no transcorrer dos últimos 5 (cinco) anos;
- . Que não incorre nas demais condições impeditivas previstas no artigo 9º da Lei Federal nº 8.666/93.

E por ser expressão de verdade, assina a presente.

Santo Augusto, 09 de novembro de 2016



MANJATO TRATORES LTDA EPP
Alex Gabriel S. de Moura
CPF 032.548.040-07
RG 1109774768





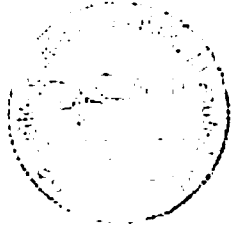

00.492.308/0001-00
Manjato Tratores
Ltda - EPP
Av. do Comércio, 1496
CEP 98590-000 - Santo Augusto - RS

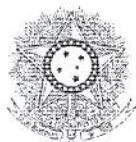

RG 11027A768
CPY 027.246.040-07
Wm. H. Rouse Co. Wash. D.C.



PODER JUDICIÁRIO
JUSTIÇA DO TRABALHO



CERTIDÃO NEGATIVA DE DÉBITOS TRABALHISTAS

Nome: MANJATO TRATORES LTDA - EPP (MATRIZ E FILIAIS)
CNPJ: 00.492.308/0001-00
Certidão n°: 86823883/2016
Expedição: 05/09/2016, às 10:08:51
Validade: 03/03/2017 - 180 (cento e oitenta) dias, contados da data de sua expedição.

Certifica-se que MANJATO TRATORES LTDA - EPP (MATRIZ E FILIAIS), inscrito(a) no CNPJ sob o n° 00.492.308/0001-00, NÃO CONSTA do Banco Nacional de Devedores Trabalhistas.

Certidão emitida com base no art. 642-A da Consolidação das Leis do Trabalho, acrescentado pela Lei n° 12.440, de 7 de julho de 2011, e na Resolução Administrativa n° 1470/2011 do Tribunal Superior do Trabalho, de 24 de agosto de 2011.

Os dados constantes desta Certidão são de responsabilidade dos Tribunais do Trabalho e estão atualizados até 2 (dois) dias anteriores à data da sua expedição.

No caso de pessoa jurídica, a Certidão atesta a empresa em relação a todos os seus estabelecimentos, agências ou filiais.

A aceitação desta certidão condiciona-se à verificação de sua autenticidade no portal do Tribunal Superior do Trabalho na Internet (<http://www.tst.jus.br>).

Certidão emitida gratuitamente.

INFORMAÇÃO IMPORTANTE

Do Banco Nacional de Devedores Trabalhistas constam os dados necessários à identificação das pessoas naturais e jurídicas inadimplentes perante a Justiça do Trabalho quanto às obrigações estabelecidas em sentença condenatória transitada em julgado ou em acordos judiciais trabalhistas, inclusive no concernente aos recolhimentos previdenciários, a honorários, a custas, a emolumentos ou a recolhimentos determinados em lei; ou decorrentes de execução de acordos firmados perante o Ministério Público do Trabalho ou Comissão de Conciliação Prévia.



MINISTÉRIO DA FAZENDA
Secretaria da Receita Federal do Brasil
Procuradoria-Geral da Fazenda Nacional



**CERTIDÃO POSITIVA COM EFEITOS DE NEGATIVA DE DÉBITOS RELATIVOS AOS TRIBUTOS
FEDERAIS E À DÍVIDA ATIVA DA UNIÃO**

Nome: **MANJATO TRATORES LTDA - EPP**
CNPJ: **00.492.308/0001-00**

Ressalvado o direito de a Fazenda Nacional cobrar e inscrever quaisquer dívidas de responsabilidade do sujeito passivo acima identificado que vierem a ser apuradas, é certificado que:

1. constam débitos administrados pela Secretaria da Receita Federal do Brasil (RFB), com a exigibilidade suspensa, nos termos do art. 151 da Lei nº 5.172, de 25 de outubro de 1966 - Código Tributário Nacional (CTN), ou objeto de decisão judicial que determina sua desconsideração para fins de certificação da regularidade fiscal; e
2. constam nos sistemas da Procuradoria-Geral da Fazenda Nacional (PGFN) débitos inscritos em Dívida Ativa da União com exigibilidade suspensa nos termos do art. 151 do CTN, ou garantidos mediante bens ou direitos, ou com embargos da Fazenda Pública em processos de execução fiscal, ou objeto de decisão judicial que determina sua desconsideração para fins de certificação da regularidade fiscal.

Conforme disposto nos arts. 205 e 206 do CTN, este documento tem os mesmos efeitos da certidão negativa.

Esta certidão é válida para o estabelecimento matriz e suas filiais e, no caso de ente federativo, para todos os órgãos e fundos públicos da administração direta a ele vinculados. Refere-se à situação do sujeito passivo no âmbito da RFB e da PGFN e abrange inclusive as contribuições sociais previstas nas alíneas 'a' a 'd' do parágrafo único do art. 11 da Lei nº 8.212, de 24 de julho de 1991.

A aceitação desta certidão está condicionada à verificação de sua autenticidade na Internet, nos endereços <<http://www.receita.fazenda.gov.br>> ou <<http://www.pgfn.fazenda.gov.br>>.

Certidão emitida gratuitamente com base na Portaria Conjunta RFB/PGFN nº 1.751, de 02/10/2014.
Emitida às 11:18:45 do dia 07/07/2016 <hora e data de Brasília>.

Válida até 03/01/2017.

Código de controle da certidão: **1092.E416.A1EC.FA07**

Qualquer rasura ou emenda invalidará este documento.

**2) PREFEITURA MUNICIPAL DE IRINEÓPOLIS-SC
PROCESSO LICITATORIO N° 50/2016
PREGÃO PRESENCIAL N.º 16/2016 – REGISTRO DE PREÇOS
MANJATO TRATORES LTDA EPP
ENVELOPE N.º 02 – Documentação**

R



Handwritten scribbles and marks at the top of the page.

Handwritten text on the right side of the page, oriented vertically: "PART OF THE" followed by a large scribble.



Comprovante de Inscrição e de Situação Cadastral



Contribuinte,

Confira os dados de Identificação da Pessoa Jurídica e, se houver qualquer divergência, providencie junto à RFB a sua atualização cadastral.

 REPÚBLICA FEDERATIVA DO BRASIL CADASTRO NACIONAL DA PESSOA JURÍDICA		
NÚMERO DE INSCRIÇÃO 20.963.380/0001-77 MATRIZ	COMPROVANTE DE INSCRIÇÃO E DE SITUAÇÃO CADASTRAL	DATA DE ABERTURA 02/09/2014
NOME EMPRESARIAL AGROPRACTA COMERCIO DE EQUIPAMENTOS LTDA. - EPP		
TÍTULO DO ESTABELECIMENTO (NOME DE FANTASIA) *****		
CÓDIGO E DESCRIÇÃO DA ATIVIDADE ECONÔMICA PRINCIPAL 46.61-3-00 - Comércio atacadista de máquinas, aparelhos e equipamentos para uso agropecuário; partes e peças		
CÓDIGO E DESCRIÇÃO DAS ATIVIDADES ECONÔMICAS SECUNDÁRIAS 46.63-0-00 - Comércio atacadista de Máquinas e equipamentos para uso industrial; partes e peças 46.62-1-00 - Comércio atacadista de máquinas, equipamentos para terraplenagem, mineração e construção; partes e peças 46.69-9-01 - Comércio atacadista de bombas e compressores; partes e peças 46.83-4-00 - Comércio atacadista de defensivos agrícolas, adubos, fertilizantes e corretivos do solo 28.33-0-00 - Fabricação de máquinas e equipamentos para a agricultura e pecuária, peças e acessórios, exceto para irrigação 28.32-1-00 - Fabricação de equipamentos para irrigação agrícola, peças e acessórios 47.53-9-00 - Comércio varejista especializado de eletrodomésticos e equipamentos de áudio e vídeo 47.44-0-01 - Comércio varejista de ferragens e ferramentas 47.44-0-03 - Comércio varejista de materiais hidráulicos 45.30-7-05 - Comércio a varejo de pneumáticos e câmaras-de-ar 46.47-8-02 - Comércio atacadista de livros, jornais e outras publicações 47.61-0-01 - Comércio varejista de livros 33.14-7-11 - Manutenção e reparação de máquinas e equipamentos para agricultura e pecuária 33.13-9-01 - Manutenção e reparação de geradores, transformadores e motores elétricos 46.73-7-00 - Comércio atacadista de material elétrico		
CÓDIGO E DESCRIÇÃO DA NATUREZA JURÍDICA 206-2 - SOCIEDADE EMPRESARIAL LIMITADA		
LOGRADOURO EST LINHA UNIAO DA SERRA	NÚMERO 50	COMPLEMENTO
CEP 95.320-000	BAIRRO/DISTRITO CARAVAGIO	MUNICÍPIO NOVA PRATA
UF RS	ENDEREÇO ELETRÔNICO legal1@service.inf.br	TELEFONE (54) 3242-2942
ENTE FEDERATIVO RESPONSÁVEL (EFR) *****		
SITUAÇÃO CADASTRAL ATIVA	DATA DA SITUAÇÃO CADASTRAL 02/09/2014	
MOTIVO DE SITUAÇÃO CADASTRAL		
SITUAÇÃO ESPECIAL *****	DATA DA SITUAÇÃO ESPECIAL *****	

Aprovado pela Instrução Normativa RFB nº 1.470, de 30 de maio de 2014.

Emitido no dia 31/08/2016 às 16:23:52 (data e hora de Brasília).

Página: 1/1

© Copyright Receita Federal do Brasil - 31/08/2016



CERTIDÃO JUDICIAL CÍVEL NEGATIVA

À vista dos registros constantes nos sistemas de Informática do Poder Judiciário do Estado do Rio Grande do Sul é expedida a presente certidão por não constar distribuição de ação falimentar, concordatária, recuperação judicial e extrajudicial em tramitação contra a seguinte parte interessada:
Agoprata Comércio de Equipamentos Ltda EPP *****
CNPJ 20.963.380/0001-77.*****

Nova Prata, 28 de outubro de 2016, às 10h56min



ESTADO DO RIO GRANDE DO SUL
PODER JUDICIÁRIO
TRIBUNAL DE JUSTIÇA

DOCUMENTO ASSINADO POR
RIO GRANDE DO SUL PODER JUDICIARIO

DATA
28/10/2016 10h56min



Este é um documento eletrônico assinado digitalmente conforme MP nº 2.200-2/2001 de 24/08/2001, que instituiu a Infra-estrutura de Chaves Públicas Brasileira – ICP-Brasil.

Para conferência do conteúdo deste documento, acesse, na internet, o endereço <https://www.tjrs.jus.br/verificadocs> e digite o seguinte

número verificador: 0000185076562





ESTADO DO RIO GRANDE DO SUL
SECRETARIA DA FAZENDA
RECEITA ESTADUAL



Certidão de Situação Fiscal nº 0010153410

Identificação do titular da certidão:

Nome: **AGROPRATA COM DE EQUIP LTDA EPP**
Endereço: **LI UNIÃO DA SERRA, 50
CARAVAGIO, NOVA PRATA - RS**
CNPJ: **20.963.380/0001-77**

Certificamos que, aos **27** dias do mês de **OUTUBRO** do ano de **2016**, revendo os bancos de dados da Secretaria da Fazenda, o titular acima enquadra-se na seguinte situação:
CERTIDAO NEGATIVA

Descrição dos Débitos/Pendências:

Esta certidão NÃO É VÁLIDA para comprovar;

a) a quitação de tributos devidos mensalmente e declarados na Declaração Anual de Simples Nacional (DASN) e no Programa Gerador do Documento de Arrecadação do Simples Nacional (PGDAS-D) pelos contribuintes optantes pelo Simples Nacional;

b) em procedimento judicial e extrajudicial de inventário, de arrolamento, de separação, de divórcio e de dissolução de união estável, a quitação de ITCD, Taxa Judiciária e ITBI, nas hipóteses em que este imposto seja de competência estadual (Lei nº 7.608/81).

No caso de doação, a Certidão de Quitação do ITCD deve acompanhar a Certidão de Situação Fiscal.

Esta certidão constitui-se em meio de prova de existência ou não, em nome do interessado, de débitos ou pendências relacionados na Instrução Normativa nº 45/98, Título IV, Capítulo V, 1.1.

A presente certidão não elide o direito de a Fazenda do Estado do Rio Grande do Sul proceder a posteriores verificações e vir a cobrar, a qualquer tempo, crédito que seja assim apurado.

Esta certidão é válida até 25/12/2016.

Certidão expedida gratuitamente e com base na IN/DRP nº 45/98, Título IV, Capítulo V.

Autenticação: 0019357414

A autenticidade deste documento deverá ser confirmada em <https://www.sefaz.rs.gov.br>.



Estado do Rio Grande do Sul
MUNICÍPIO DE NOVA PRATA
SECRETARIA MUNICIPAL DE FINANÇAS

CERTIDÃO NEGATIVA DE DÉBITOS (GERAL)

CERTIDÃO ANO/NÚMERO: **2016/1688**

DADOS CONTRIBUINTES:

NOME: AGROPRATA COMERCIO DE EQUIPAMENTOS LTDA
C.N.P.J/CPF: 20.963.380/0001-77
ENDEREÇO: LINHA UNIAO DA SERRA, S/N
CIDADE: NOVA PRATA
ESTADO: RS
C.E.P: 95320000

É CERTIFICADO, para fins de direito, que inexistem débitos com a Secretaria Municipal de Finanças em relação ao contribuinte acima identificado, até a presente data, por qualquer título, ressalvado o direito da Secretaria Municipal de Finanças cobrar qualquer dívida, ou importância, que venha a ser apurada ou considerada devida.

Esta certidão comprova também, que não houve lançamento de multa ambiental do sujeito passivo, junto a Secretaria Municipal de Meio Ambiente.

A SUA VALIDADE ESTÁ CONDICIONADA A VERIFICAÇÃO NA INTERNET, NO SITE www.novapratars.com.br (Atendimento ao Cidadão), OU NA SECRETARIA MUNICIPAL DE FINANÇAS DE NOVA PRATA-RS.

CERTIDÃO EMITIDA EM: **26/09/2016 14:21**

COM VALIDADE ATÉ: **25/12/2016**

IMPRIMIR

VOLTAR



CAIXA
CAIXA ECONÔMICA FEDERAL

Certificado de Regularidade do FGTS - CRF

Inscrição: 20963380/0001-77
Razão Social: AGROPRATA COMERCIO DE EQUIPAMENTOS LTDA
Endereço: EST LINHA UNIAO DA SERRA 50 / CARAVAGIO / NOVA PRATA / RS / 95320-000

A Caixa Econômica Federal, no uso da atribuição que lhe confere o Art. 7, da Lei 8.036, de 11 de maio de 1990, certifica que, nesta data, a empresa acima identificada encontra-se em situação regular perante o Fundo de Garantia do Tempo de Serviço - FGTS.

O presente Certificado não servirá de prova contra cobrança de quaisquer débitos referentes a contribuições e/ou encargos devidos, decorrentes das obrigações com o FGTS.

Validade: 25/10/2016 a 23/11/2016

Certificação Número: 2016102502515550047478

Informação obtida em 27/10/2016, às 10:44:49.

A utilização deste Certificado para os fins previstos em Lei está condicionada à verificação de autenticidade no site da Caixa:
www.caixa.gov.br